



AUSTRIA

**HOLZBEARBEITUNG
WERKSTATT AUSRÜSTUNG
ZUBEHÖR**

**woodworking
workshop equipment
accessories**



2012

HOLZ / WOOD



UNSER ANGEBOT :: OUR PRODUCT OFFERS

maßgeschneidert
& flexibel

taylor-made
& flexible



UNSERE DISTRIBUTION :: OUR DISTRIBUTION

schnell & zuverlässig

fast & direct

UNSER SERVICE :: OUR SUPPORT

gewissenhaft
& kompetent

proficient
& straight forward



BAUMASCHINEN :: CONSTRUCTION MACHINES

GARTENGERÄTE :: GARDEN TOOLS

BRENNHOLZTECHNIK :: FIRE WOOD MACHINES

STROMERZEUGER :: GENERATORS

KOMPRESSOREN :: AIR COMPRESSORS

ALLE ZIPPER PRODUKTE AUF BESTELLUNG ERHÄLTICH
ALL ZIPPER PRODUCTS AVAILABLE ON YOUR ORDER

Holzspalter | Wippsägen | Zug- Kapp- & Gehrungssäge | Tischkreissäge | Absauganlage | Ab-
richt- & Dickenhobelmaschin | 5-fach Kombination | Ständerbohrmaschine | Stromerzeuger |
Rüttelplatten | Vibrationsstampfer | Betonglätter | Betonverdichter | Betontrennschneider | Stein-
trennmaschine | Kompressoren | Erdbohrer | Mobile Motorsense | Motorsense | Gartenpflegesets
| Heckenschere | Hochdruckreiniger | Reifenwuchtmaschin | Reifenmontiermaschin | Pumpen |
Hauswasserwerke | u.v.m.

*log splitter | log saw | mitre saw | table saw | dust collector | planer | 5-operation machine | drill
press | generator | plate compactor | vibrating tamper | concrete polisher | concrete compactor
| concrete cutter | stone cutting machine | air compressor | earth auger | mobile brush cutter |
brush butter | garden maintenance set | hedge trimmer | high pressure cleaner | tire balancer | tire
mounting machine | pumps | domestic water systems | u.v.m.*

ZIPPER MASCHINEN GmbH

Gewerbepark 8 | 4707 Schlüsslberg | AUSTRIA
Tel.: +43 - 7248 / 61116-700 | Fax +43 / 7248 - 61116-720
info@ zipper-maschinen.at , www.zipper-maschinen.at



HOLZMANN® GROUP

HASLACH - GRIESKIRCHEN - HONGKONG

HOLZMANN MASCHINEN GmbH

Marktplatz 4
4170 Haslach

Tel.: +43 7289/71562-0

Fax: +43 7289/71562-4

info@holzmann-maschinen.at

Gewerbepark Schlüsslberg 8

4710 Grieskirchen

Tel.: +43 7248/61116-0

Fax: +43 7248/61116-6

info@holzmann-maschinen.at

www.holzmann-maschinen.at

Credo / policy

Seit knapp 20 Jahren arbeitet die HOLZMANN® Unternehmensgruppe für Sie mit unerschöpflichem Engagement an einem stetig wachsendem Maschinen- und Zubehörprogramm. Die im vorliegenden Katalog enthaltenen Produkte spiegeln das Ergebnis jahrelanger Weiterentwicklung und Verbesserung unseres Produktprogrammes wieder. Vom ambitionierten Handwerker bis zum mittelständischen Betrieb – punktgenau abgestimmt auf Ihre Bedürfnisse bieten wir leistungsfähige, hochfunktionelle Maschinen zu leistbaren Preisen.

Gemäß diesem Credo werden wir auch in Zukunft für Sie weiterhin unermüdlich an der Optimierung unseres Maschinenprogramms arbeiten.

Since nearly 20 years the HOLZMANN® Group is devoted to offer you a continuously growing selection of highly attractive machinery and accessories. Our program excels with outstanding price-quality ratio and covers the needs and requirements of both, the sophisticated hobbyist throughout to professional utilization from small to middle sized production facilities. Our commitment to serve you with highly functional quality machinery at competitive prices is reflected in our new catalogue you are holding in your hands. It comprises the result of our proficiency and long experience in committing our policy, containing a rich blend of practice approved and exciting new products. It brings together a rich blend and extensive range of perennial favourites and exciting new products.

HOLZMANN GROUP / holzmann group

Durch die 2008 in HONGKONG gegründete Tochterfirma HOLZMANN CHINA LTD wurde ein weiterer Schritt gesetzt, die Flexibilität der HOLZMANN GROUP am globalen Markt zu erhöhen. Der Stützpunkt in Asien kümmert sich hauptsächlich um die Produkt- und Qualitätsüberwachung sowie um den steigenden Export in den stark wachsenden südamerikanischen, afrikanischen und arabischen Märkten.

The foundation of our daughter company HOLZMANN CHINA LTD in 2008 with headquarter in HONGKONG is a further milestone towards enhancing the flexibility of the HOLZMANN GROUP on the global marketplace. Our asian subsidiary is mainly responsible for product and quality surveillance on the spot and will be in charge of the strongly growing export markets in South America, Africa and Arabia.

Service / service

Wir haben massiv in die Optimierung von Lager-, Dispositions- und Ersatzteilmanagementprozessen sowie in die umfassende technische Vernetzung der gesamten Unternehmensgruppe investiert, all dies mit dem Ziel, Ihnen noch umfassenderen und schnelleren Kundenservice bieten zu können.

We made large scale investments to improve stock- distribution- and spare parts management processes and interlink the entire IT-Infrastructure of the company group to be able to offer you enhanced customer service.

Qualitätskontrolle / quality assurance

Unsere Produkte unterliegen während der Produktion einem produktbegleitenden Qualitätssicherungsprozess. Durch die enge Zusammenarbeit mit Zulieferpartnern können Verbesserungspotentiale sowie Kundenwünsche rasch und effizient in konkrete Produktoptimierungen umgewandelt und vor Ort in den von uns sorgsam ausgewählten Betriebsstätten umgesetzt werden. Kombiniert mit unserem hausinternen technischen Service, bestehend aus qualifizierten Technikern, ist somit entlang der gesamten Wertschöpfungskette eine durchgehende Qualitätskontrolle gewährleistet.

Throughout the entire production process our products are subject to an accompanying Quality Assurance Process. Due to the close long-term relationship with our suppliers and our HOLZMANN branch offices close to our carefully selected production facilities we are capable to channel and transfer quality improvements and customer preferences fast and efficiently into concrete product optimizations being implemented into the production process. Therefore together with our in-house service team, consisting of qualified technicians, a comprehensive Quality Assurance throughout the entire supply chain is granted.

Motorleistung / motor power

Einige unserer Motorleistungen beziehen sich auf das Schaltspiel S6 (Durchlaufbetrieb mit 40% Aussetzbelastung), wobei es hierbei legitim ist, die Nennleistung S1, um 40% bzw. 50% zu erhöhen. Dies spiegelt erfahrungsgemäß den realen Betrieb einer Werkzeugmaschine wieder.

Some of our indicated motor outputs refer to the S6 intermittent rating (continuous operation with 40% duty at full motor load) whereas it is legitimate to scale up the continuous output capability S1 by 40% or 50%. This mark-up reflects experientially the realistic operational mode of a machine tool.

Holzbearbeitungsmaschinen / woodworking machines 4-84

Werkstattausrüstung / workshop equipment 85-93

Zubehör für Holzbearbeitung / accessories for woodworking 94-103

Übersicht Metallbearbeitung & Zubehör / metalworking machines 104-114



Unser gesamtes Sortiment an Metall- und Blechbearbeitungsmaschinen finden Sie in unserem Metallbearbeitungskatalog 2012. Gerne senden wir Ihnen diesen kostenlos zu.

HOB 260ABS

Abricht- Dickenhobelmaschine/combined planer and thicknesser

- » Kombimaschine mit integrierter Absaugung
- » Umbau in Dickenfunktion mit schwenkbarem Abrichttisch
- » Lippen in den Abrichttischen zur Lärmdämmung
- » Absaug sack zum einfachen Wechsel extern an der Maschine
- » Abrichttisch aus solidem Alu-Druckguss
- » Unterbau im Lieferumfang inkludiert
- » schwenkbarer Aluminium-Abrichtanschlag
- » Vorschub abschaltbar

Lieferumfang: integrierte Absaugung, Unterbau, Hobelmesser montiert, Staubsack

- » *combined planer thicknesser with integrated dust collector*
 - » *easy and fast transformation to thicknessing function*
 - » *noise absorbing slots in the planing tables*
 - » *dust collector bag enables comfortable bag exchange*
 - » *solid aluminium pressure cast table*
 - » *tiltable aluminium planing fence*
 - » *thicknessing infeed drive can be switched off*
- included in delivery:** integrated dust collector, stand, planer knives, dust bag

230V
400V

TECHNISCHE DATEN / TECHNICAL DATA

ABRICHTEN/ PLANING	
Abrichtbreite / planing width	260mm
Tischlänge / table length	1050mm
Tischhöhe / table height	890mm
max. Spanabnahme / max. cutting depth	3mm
Abrichtanschlag / planer fence	610x110mm
Schwenkbereich Abrichtanschlag	90°-45°
DICKENHOBELN/ THICKNESSING	
Dickenhobelbreite / thicknessing width	254mm
Tischlänge / table length	480mm
Durchlasshöhe max. / max. thicknessing	160mm
max. Spanabnahme / max. cutting depth	2mm
Vorschubgeschwindigkeit / feed speed	8 m/min
Motorleistung / motor power S1 (100%) / (S6)	1,5kW / 2,1kW
Spannung / voltage	230V oder 400V
Hobelwellendrehzahl / speed	6700 U/min
Hobelwellendurchmesser / planer shaft diameter	55mm
Hobelmesser Anzahl / cutter knives	2
Nettogewicht ca. / net weight approx.	75kg
Verpackungsgewicht ca. / gross weight approx.	90kg
Absauganschluss / dust inlet diameter	80mm
Verpackungsmaße / packaging dimensions	590X1150X600mm

ZUBEHÖR / ACCESSORIES

Artikel/article		Preis/price
Hobelmesser/spare knives	HOBM 2602025	28,-
Hobelmesser-Magneteinstelllehre/ magnetic planer knife gauge	MEL 2	29,-
Spezialgleitmittel/easy glide paste	SGM 1	18,-
Spezialgleitspray/easy glide spray	SGM 2	18,-
Spezialgleitmittel/easy glide lubricant	SGM3	18,-
Rollbock/roll stand	S 5701	45,-
Fahreinrichtung/moving device	UFE 300	79,-



einfacher Umbau in Dickenbetrieb
easy to convert from planing to thicknessing

**inkl. eingebauter Späneabsaugung
incl. integrated dust collector**

HOB 260ABS **799,-,-**
inkl. MwSt.

HOB 260N *

Abricht- Dickenhobelmaschine/combined planer and thicknesser

- » Abrichtanschlag schwenkbar seitlich aufklappbare Graugusstische
- » stabiler Unterbau gewährleistet hohe Standsicherheit
- » Vorschub wahlweise abschaltbar
- » komfortable Schalter-Stecker Kombination
- » Stahlblech-Späneauswurfhaube für Dickenhobelbetrieb umklappbar
- » groß dimensionierte Ein- und Auszugswalzen für optimalen Anpressdruck
- » einfaches Einstellen der Dickenhöhe mit Handrad
- » präzise Säulenführung des Dickentisches durch Doppelführung (Hauptstempel und Zusatzführung seitlich)
- » exakte Einstellung der Spanabnahme mittels Handrad und Skala

Lieferumfang: Streifen-Hobelmesser (3Stk.), Abrichtanschlag

- » *adjustable aluminium fence*
 - » *collateral pivoting grey cast iron tables*
 - » *solid cabinet base unit ensures high stability*
 - » *for planing the infeed mechanism can be switched OFF*
 - » *comfortable switch-plug combination*
 - » *tiltable dust hood for thicknessing*
 - » *well bedded in- and out feeding rollers for perfect contact pressure*
 - » *comfortable adjustment of the thicknessing table height with hand wheel*
 - » *precise thicknessing table guidance through double guide*
 - » *precise table adjustment via hand wheel and scale*
- included in delivery:** resharpenable planer knives(3pcs), fence

230V
400V

**Gussausführung
cast iron machine**

TECHNISCHE DATEN / TECHNICAL DATA

ABRICHTEN/ PLANING	
Abrichtbreite / planing width	250mm
Tischlänge / table length	1085mm
Tischhöhe / table height	820mm
max. Spanabnahme / max. cutting depth	3mm
Abrichtanschlag / planer fence	700x145mm
Schwenkbereich Abrichtanschlag	90°-45°
DICKENHOBELN/ THICKNESSING	
Dickenhobelbreite / thicknessing width	250mm
Tischlänge / table length	600mm
Durchlasshöhe max. / max. thicknessing	180mm
max. Spanabnahme / max. cutting depth	3mm
Vorschubgeschwindigkeit / feed speed	8 m/min
Motorleistung / motor power S1 (100%) / (S6)	1,5kW / 2,1kW
Spannung / voltage	230V oder 400V
Hobelwellendrehzahl / speed	3750 U/min
Hobelwellendurchmesser / planer shaft diameter	75mm
Hobelmesser Anzahl / cutter knives	3
Nettogewicht ca. / net weight approx.	147kg

TECHNISCHE DATEN / TECHNICAL DATA

Verpackungsgewicht ca. / gross weight approx.	160kg
Absauganschluss / dust inlet diameter	100mm
Verpackungsmaße / packaging dimensions	950x1150x520mm

ZUBEHÖR / ACCESSORIES

Artikel/article		Preis/price
Hobelmesser/spare knives	HOBM 250303	49,-
Späneabsaugung/dust collector	ABS 1080	229,-
Hobelmesser-Magneteinstelllehre/ magnetic planer knife gauge	MEL 2	29,-
Spezialgleitmittel/easy glide paste	SGM 1	18,-
Spezialgleitspray/easy glide spray	SGM 2	18,-
Spezialgleitmittel/easy glide lubricant	SGM 3	18,-
Qualitätsabsaugungsschlauch/high quality collector tube 100mm/4m	ABS100MM 4LFM	49,-
Fahreinrichtung/moving device	UFE 300	79,-
Rollbock/roll stand	S 5701	45,-

leistungsstarker Antrieb,
durchgehender Lagerbock

powerful drive system, one piece cast cutterblock bed



HOB 260N **999,-,-**
inkl. MwSt.

HOB 260NL *

Abricht- Dickenhobelmaschine/combined planer and thicknesser

Die Leistungssparke Hobelmaschine für den kostenbewussten Heimwerker.

The powerful planer for cost-conscious DIY enthusiast.

- » stabiler Unterbau gewährleistet hohe Standsicherheit
- » Abrichtanschlag schwenkbar
- » seitlich aufklappbare Graugussstische für komportables Dickenhobeln
- » Absaubanschluss ermöglicht staub und spänefreies Arbeiten
- » Vorschub wahlweise abschaltbar

Lieferumfang: Streifenhobelmesser 3Stk. (250x30x3mm), Abrichtanschlag, Bedienwerkzeug, Wellenabdeckung

- » *solid cabinet base unit ensures high stability*
- » *adjustable aluminium fence, 3-knife cutterblock*
- » *collateral pivoting grey cast iron tables enables comfortable thicknessing*
- » *dust collector plug allows a dust and chip-free workig environment*

included in delivery: ressharpenable planer knives (3pcs) (250x30x3mm), fence, operating tools, shaft cover



ZUBEHÖR / ACCESSORIES

Artikel/article		Preis/price
Hobelmesser/spare knives	HOBM 250303	49,-
Späneabsaugung/dust collector	ABS 1080	229,-
Hobelmesser-Magneteinstelllehre/magnetic planer knife gauge	MEL 2	29,-
Langlochbohrvorrichtung/mortising unit	K5260LL	239,-
Spezialgleitmittel/easy glide paste	SGM 1	18,-
Spezialgleitspray/easy glide spray	SGM 2	18,-
Spezialgleitmittel/easy glide lubricant	SGM 3	18,-
Qualitätsabsaugschlauch/high quality collector tube 100mm/4m	ABS100MM 4LFM	49,-

230V
400V

NEU
NEW



TECHNISCHE DATEN / TECHNICAL DATA

ABRICHTEN/ PLANING	
Abrichtbreite / planing width	250mm
Tischlänge / table length	1090mm
Tischhöhe / table height	855mm
max. Spanabnahme / max. cutting depth	3mm
Abrichtanschlag / planer fence	720x135mm
Schwenkbereich Abrichtanschlag	90°-45°
DICKENHOBELN/ THICKNESSING	
Dickenhobelbreite / thicknessing width	248mm
Tischlänge / table length	600mm
Durchlasshöhe max. / max. thicknessing	185mm
max. Spanabnahme / max. cutting depth	3mm
Vorschubgeschwindigkeit / feed speed	8 m/min
Motorleistung / motor power S1 (100%) / (S6)	1,5kW / 2,1kW
Spannung / voltage	230V oder 400V
Hobelwellendrehzahl / speed	4000 U/min
Hobelwellendurchmesser / planer shaft diameter	75mm
Hobelmesser Anzahl / cutter knives	3
Nettogewicht ca. / net weight approx.	150kg
Verpackungsgewicht ca. / gross weight approx.	175kg
Absauganschluss / dust inlet diameter	100mm
Verpackungsmaße / packaging dimensions	1130x500x740mm
Aufstellmaß / product dimensions	1100x420mm

ZUBEHÖR / ACCESSORIES

Fahreinrichtung/moving device	UFE 300	79,-
Rollbock/roll stand	S 5701	45,-

HOB 260NL **899,--**
inkl. Mwst.

HOB 310NL

Abricht- Dickenhobelmaschine/combined planer and thicknesser

- » Abrichtanschlag schwenkbar seitlich aufklappbare Graugussstische
- » stabiler Unterbau gewährleistet hohe Standsicherheit
- » Vorschub wahlweise abschaltbar
- » komfortable Schalter-Stecker Kombination
- » Stahlblech-Späneauswurfhaube für Dickenhobelbetrieb umklappbar
- » Absauganschlauchanschluss 100mm
- » groß dimensionierte Ein- und Auszugswalzen für optimalen Anpressdruck
- » einfaches Einstellen der Dickenhobeltischhöhe mit Handrad
- » präzise Stufenführung des Dickenhobeltisches durch Doppelführung (Hauptstempel und Zusatzführung seitlich)
- » exakte Einstellung der Spanabnahme mittels Handrad und Skala

Lieferumfang: Streifen-Hobelmesserset montiert (3Stk.), Abrichtanschlag

- » *adjustable aluminium fence*
- » *collateral pivoting grey cast iron tables*
- » *solid cabinet base unit ensures high stability*
- » *for planing the infeed mechanism can be switched OFF*
- » *comfortable switch-plug combination*
- » *tiltable dust hood for thicknessing*
- » *dust collector plug diameter: 100mm*
- » *well bedded in- and out feeding rollers for perfect contact pressure*
- » *comfortable adjustment of the thicknessing table height with hand wheel*
- » *precise thicknessing table guidance through double guide*
- » *precise table adjustment via hand wheel and scale*

included in delivery: ressharpenable planer knives(3pcs), fence

230V
400V

TOP
Preis-Leistungsangebot
perfect price-performance ratio



TECHNISCHE DATEN / TECHNICAL DATA

ABRICHTEN/ PLANING	
Abrichtbreite / planing width	310mm
Tischlänge / table length	1285mm
Tischhöhe / table height	850mm
max. Spanabnahme / max. cutting depth	5mm
Abrichtanschlag / planer fence	1100x145mm
Schwenkbereich Abrichtanschlag	90°-45°
DICKENHOBELN/ THICKNESSING	
Dickenhobelbreite / thicknessing width	310mm
Tischlänge / table length	760mm
Durchlasshöhe max. / max. thicknessing	180mm
max. Spanabnahme / max. cutting depth	3mm
Vorschubgeschwindigkeit / feed speed	8 m/min
Motorleistung / motor power S1 (100%) / (S6)	2,2kW / 3,1kW
Spannung / voltage	230V oder 400V
Hobelwellendrehzahl / speed	4000 U/min
Hobelwellendurchmesser / planer shaft diameter	75mm
Hobelmesser Anzahl / cutter knives	3

TECHNISCHE DATEN / TECHNICAL DATA

Nettogewicht ca. / net weight approx.	174kg
Verpackungsgewicht ca. / gross weight approx.	210kg
Absauganschluss / dust inlet diameter	100mm
Verpackungsmaße / packaging dimensions	950x1350x520mm

ZUBEHÖR / ACCESSORIES

Artikel/article		Preis/price
Hobelmesser/spare knives	HOBM 310303	75,-
Späneabsaugung/dust collector	ABS 2480	319,-
Hobelmesser-Magneteinstelllehre/magnetic planer knife gauge	MEL 2	29,-
Spezialgleitmittel/easy glide paste	SGM 1	18,-
Spezialgleitspray/easy glide spray	SGM 2	18,-
Spezialgleitmittel/easy glide lubricant	SGM 3	18,-
Langlochbohrvorrichtung/mortising unit	HOBK5LL	259,-
Langlochbohrer/mortising drill set	LL6TLGL	69,-
Qualitätsabsaugschlauch/high quality collector tube 100mm/4m	ABS100MM 4LFM	49,-
Rollbock/roll stand	S 5701	45,-

**3-Messerwelle
3-knife cutterblock**

HOB 310NL **1.599,--**
inkl. Mwst.

HOB 305PRO
Abricht- Dickenhobelmaschine/combined planer and thicknesser

- » 4-Messerwelle gewährleistet optimales Hobelergbnis
- » leichtgängige zentrale Höhenverstellung des Dickentisches
- » beide Gussstische aufklappbar
- » hochwertige Fertigung der Maschine unter anderem durch Laserschneidtechnologie
- » Fahreinrichtung serienmäßig
- » nachschärfbare Streifenmesser spiralverzahnte Einzugs walze

Lieferumfang: Anschlag, Fahreinrichtung, Hobelmesser montiert

- » 4-knife cutterblock ensures perfect results
 - » smooth going centrally located thicknessing height adjustment
 - » both cast iron tables can be folded away for thicknessing
 - » elaborate manufacturing technologies used like laser cutting
 - » moving device included in delivery
 - » spiral-toothed infeed roller
- included in delivery:** fence, moving device, installed planer knives

**4-Messerwelle inkl. Feinjustiersystem
4-knife cutterblock incl. fine adjustment**

links in Arbeitsrichtung aufklappbare Abrichttische
planing tables folding to left side

TECHNISCHE DATEN / TECHNICAL DATA

Hobelwellendrehzahl / speed	3450 U/min
Hobelwellendurchmesser / planer shaft diameter	74mm
Hobelmesser Anzahl / cutter knives	4
Nettogewicht ca. / net weight approx.	255kg
Verpackungsgewicht ca. / gross weight approx.	280kg
Absauganschluss / dust inlet diameter	100mm
Verpackungsmaße / packaging dimensions	950x1150x520 mm

ZUBEHÖR / ACCESSORIES

Artikel/article		Preis/price
Hobelmesser/spare knives	HOBM 305253	99,-
Späneabsaugung/dust collector	ABS 2480	319,-

**230V
400V**

**Fahreinrichtung in Lieferumfang enthalten
moving device included in delivery**

ZUBEHÖR / ACCESSORIES

Hobelmesser-Magneteinstelllehre/ magnetic planer knife gauge	MEL 2	29,-
Spezialgleitmittel/easy glide paste	SGM 1	18,-
Spezialgleitspray/easy glide spray	SGM 2	18,-
Spezialgleitmittel/easy glide lubricant	SGM 3	18,-
Langlochbohrvorrichtung/ mortising unit	HOB 305PLL	259,-
Langlochbohrer/mortising drill set	LL6TLGL	69,-
Qualitätsabsaugerschlauch/high quality collector tube 100mm/4m	ABS100MM 4LFM	49,-
Rollbock/roll stand	S 5701	45,-

HOB 305PRO **1.699,-,-**
inkl. MwSt.

HOB 310N
Abricht- Dickenhobelmaschine/combined planer and thicknesser

- » Abrichtanschlag schwenkbar seitlich aufklappbare Graugussstische
- » stabiler Unterbau gewährleistet hohe Standsicherheit
- » Vorschub wahlweise abschaltbar
- » komfortable Schalter-Stecker Kombination
- » Stahlblech-Späneauswurfhaube für Dickenhobelbetrieb umklappbar
- » groß dimensionierte Ein- und Auszugswalzen für optimalen Anpressdruck
- » einfaches Einstellen der Dickentischhöhe mit Handrad
- » präzise Säulenführung des Dickentisches durch Doppelführung (Hauptstempel und Zusatzführung seitlich)
- » exakte Einstellung der Spanabnahme mittels Handrad und Skala

Lieferumfang: Streifen-Hobelmessersset montiert (4Stk.), Abrichtanschlag

- » adjustable aluminium fence
 - » collateral pivoting grey cast iron tables
 - » solid cabinet base unit ensures high stability
 - » for planing the infeed mechanism can be switched OFF
 - » comfortable switch-plug combination
 - » tiltable dust hood for thicknessing well bedded in- and out feeding rollers for perfect contact pressure
 - » comfortable adjustment of the thicknessing table height with hand wheel
 - » precise thicknessing table guidance through double guide
 - » precise table adjustment via hand wheel and scale
- included in delivery:** resharpenable planer knives(4pcs), fence

TECHNISCHE DATEN / TECHNICAL DATA

Nettogewicht ca. / net weight approx.	320kg
Verpackungsgewicht ca. / gross weight approx.	343kg
Absauganschluss / dust inlet diameter	100mm
Verpackungsmaße / packaging dimensions	970x1680x635 mm

ZUBEHÖR / ACCESSORIES

Artikel/article		Preis/price
Hobelmesser/spare knives	HOBM 310303	99,-
Späneabsaugung/dust collector	ABS 2480	319,-
Hobelmesser-Magneteinstelllehre/ magnetic planer knife gauge	MEL 2	29,-
Spezialgleitmittel/easy glide paste	SGM 1	18,-
Spezialgleitspray/easy glide spray	SGM 2	18,-
Spezialgleitmittel/easy glide lubricant	SGM 3	18,-
Langlochbohrvorrichtung/ mortising unit	HOBLL34	279,-
Langlochbohrer/mortising drill set	LL6TLGL	69,-
Qualitätsabsaugerschlauch/high quality collector tube 100mm/4m	ABS100MM 4LFM	49,-
Rollbock/roll stand	S 5701	45,-

**230V
400V**

**4-Messerwelle
4-knife cutterblock**

**sehr robuste Ausführung
very rugged construction**

HOB 310N **1.999,-,-**
inkl. MwSt.

TECHNISCHE DATEN / TECHNICAL DATA

Abrihtbreite / planing width	310mm
Tischlänge / table length	1600mm
Tischhöhe / table height	850mm
max. Spanabnahme / max. cutting depth	5mm
Abrihtanschlag / planer fence	1100x145mm
Schwenkbereich Abrihtanschlag	45°-90°
DICKENHOBELN/THICKNESSING	
Dickenhobelbreite / thicknessing width	310mm
Tischlänge / table length	760mm
Durchlasshöhe max. / max. thicknessing	220mm
max. Spanabnahme / max. cutting depth	2,5mm
Vorschubgeschwindigkeit / feed speed	8 m/min
Motorleistung / motor power S1 (100%) / (S6)	3,0kW / 4,0kW
Spannung / voltage	230 V oder 400 V
Hobelwellendrehzahl / speed	4000 U/min
Hobelwellendurchmesser / planer shaft diameter	95mm
Hobelmesser Anzahl / cutter knives	4

HOB 320P *

Abricht- Dickenhobelmaschine / combined planer and thicknesser

- » besonders hochwertige und qualitative Verarbeitung
- » Graugusstisch mit geschliffener Oberfläche
- » stabiler Abrichtanschlag (1100x150mm) schwenkbar von 90°-45°
- » präzisionsgelagerte 3-Messewelle
- » Dicken Tisch mit zentrischer Säulenführung und Zusatzführung
- » spiralverzahnte Einzugswalze gewährleistet perfekten Werkstücktransport
- » Vorschubgeschwindigkeit 6,5m/min

Lieferumfang: Hobelmesser montiert, Abrichtanschlag

- » *high quality machine setup*
- » *grey cast iron tables with grounded surface*
- » *stable fence (1100x150mm) tiltable from 90° to 45°*
- » *spiral-toothed infeed roller supports an easy infeed of the work piece*
- » *precisely bedded 3-knife cutterblock*
- » *stable column guided thicknessing table with extra guiding*
- » *infeed speed 6,5m/min*

included in delivery: planer knives, fence



spiralverzahnte Einzugswalze
spiral-toothed infeed roller

europäische Qualitätsmaschine european quality machine

TECHNISCHE DATEN / TECHNICAL DATA

Vorschubgeschwindigkeit / feed speed	6,5 m/min
Motorleistung / motor power S1 (100%) / (S6)	2,2kW / 3,0kW
Spannung / voltage	230V oder/or 400V
Hobelwellendrehzahl / speed	5000 U/min
Hobelwellendurchmesser / planer shaft diameter	80mm
Hobelmesser Anzahl / cutter knives	3
Nettogewicht ca. / net weight approx.	250kg
Verpackungsgewicht ca. / gross weight approx.	287kg
Absauganschluss / dust inlet diameter	100mm
Verpackungsmaße / packaging dimensions	1070x1580x-600mm

TECHNISCHE DATEN / TECHNICAL DATA

ABRICHTEN/ PLANING	
Abrichtbreite / planing width	320mm
Tischlänge / table length	1500mm
Tischhöhe / table height	860mm
max. Spanabnahme / max. cutting depth	5mm
Abrichtanschlag / planer fence	1100x155mm
Schwenkbereich Abrichtanschlag	45°-90°
DICKENHOBELN/THICKNESSING	
Dickenhobelbreite / thicknessing width	310mm
Tischlänge / table length	600mm
Durchlasshöhe max. / max. thicknessing	3-230mm
max. Spanabnahme / max. cutting depth	3mm

230V
400V



ZUBEHÖR / ACCESSORIES

Artikel/article		Preis/price
Hobelmesser/spare knives	HOBM 320303	99,-
Späneabsaugung/dust collector	ABS 2480	319,-
Hobelmesser-Magneteinstelllehre/ magnetic planer knife gauge	MEL 2	29,-
Spezialgleitmittel/easy glide paste	SGM 1	18,-
Spezialgleitspray/easy glide spray	SGM 2	18,-
Spezialgleitmittel/easy glide lubricant	SGM3	18,-
Qualitätsabsaugschlauch/high quality collector tube 100mm/4m	ABS100MM 4LFM	49,-
Rollbock/roll stand	S 5701	45,-
Fahreinrichtung/moving device	UFE 300	79,-

HOB 320P **1.899,-,-**
inkl. Mwst.

HOB 408L *

Abricht-Dickenhobelmaschine / combined planer and thicknesser

- » kompakte und leistungsstarke Maschine mit 3-Messer Hobelwelle für den
- » ambitionierte Heimwerker mit gehobenen Anspruch an Präzision und Leistung
- » aufgrund der hohen Durchlasshöhe von 225mm ideal zum Bearbeiten größerer
- » Werkstücke - Bretter, Balken etc.

Lieferumfang: 3 Messerhobelwelle, Abrichtanschlag

- » *solid and powerful machine with 3-knife cutterblock for the ambitious DIY worker*
 - » *with high demand on precision and performance*
 - » *perfect for working on bigger workpieces like boards and beams due to a higher*
 - » *max. workpiece height of 225mm*
- included in delivery:** 3-knife cutterblock, planer fence

TECHNISCHE DATEN / TECHNICAL DATA

ABRICHTEN/ PLANING	
Abrichtbreite / planing width	408mm
Tischlänge / table length	1660mm
Tischhöhe / table height	920mm
max. Spanabnahme / max. cutting depth	3mm
Abrichtanschlag / planer fence	1100x150mm
Schwenkbereich Abrichtanschlag	45°-90°
DICKENHOBELN/THICKNESSING	
Dickenhobelbreite / thicknessing width	408mm
Tischlänge / table length	600mm
Durchlasshöhe max. / max. thicknessing	225mm
max. Spanabnahme / max. cutting depth	4,5mm
Vorschubgeschwindigkeit / feed speed	7 m/min
Motorleistung / motor power S1 (100%) / (S6)	4,0kW / 5,6kW
Spannung / voltage	400V
Hobelwellendrehzahl / speed	5500 U/min
Hobelwellendurchmesser / planer shaft diameter	70mm
Hobelmesser Anzahl / cutter knives	3
Nettogewicht ca. / net weight approx.	330kg
Verpackungsgewicht ca. / gross weight approx.	360kg
Absauganschluss / dust inlet diameter	120mm
Verpackungsmaße / packaging dimensions	1670x670x970mm

ZUBEHÖR / ACCESSORIES

Artikel/article		Preis/price
Hobelmesser/spare knives	HOBM DHM410/ HOB408L 410x25x3mmVE3	75,-
Späneabsaugung/dust collector	ABS 3880	399,-

**Zählwerk
Ablesegenauigkeit 0,1mm
possible counter
accuracy 0,1mm**

ZUBEHÖR / ACCESSORIES

Hobelmesser-Magneteinstelllehre/ magnetic planer knife gauge	MEL 2	29,-
Spezialgleitmittel/easy glide paste	SGM 1	18,-
Spezialgleitspray/easy glide spray	SGM 2	18,-
Spezialgleitmittel/easy glide lubricant	SGM 3	18,-
Qualitätsabsaugschlauch/high quality collector tube 120mm/4m	ABS120MM 4LFM	59,-
Rollbock/roll stand	S 5701	45,-
Fahreinrichtung/moving device	UFE 300	79,-

HOB 408L **2.499,-,-**
inkl. Mwst.



NEU
NEW

für den
PROFI Heimwerker
for the professional DIY



HOB 410N *

Abricht- Dickenhobelmaschine/
combined planer and thicknesser

- » Abrichtanschlag schwenkbar seitlich aufklappbare Graugusstische
- » stabiler Unterbau gewährleistet hohe Standsicherheit
- » Vorschub wahlweise abschaltbar
- » komfortable Schalter-Stecker Kombination
- » Stahlblech-Späneauswurfhaube für Dickenhobelbetrieb umklappbar
- » groß dimensionierte Ein- und Auszugswalzen für optimalen Anpressdruck
- » einfaches Einstellen der Dicketischhöhe mit Handrad
- » präzise Säulenführung des Dicketisches durch Doppelführung (Hauptstempel und Zusatzführung seitlich)
- » exakte Einstellung der Spanabnahme mittels Handrad und Skala

Lieferumfang: Streifen-Hobelmesserset montiert (4Stk.), Abrichtanschlag

- » adjustable aluminium fence
 - » collateral pivoting grey cast iron tables
 - » solid cabinet base unit ensures high stability
 - » for planing the infeed mechanism can be switched OFF
 - » comfortable switch-plug combination
 - » tiltable dust hood for thicknessing
 - » well bedded in- and out feeding rollers for perfect contact pressure
 - » comfortable adjustment of the thicknessing table height with hand wheel
 - » precise thicknessing table guidance through double guide
 - » precise table adjustment via hand wheel and scale
- included in delivery:** resharpenable planer knives (4pcs), fence



Präzisionslagerung
precision-bedded cutterblock

TECHNISCHE DATEN / TECHNICAL DATA

max. Spanabnahme / max. cutting depth	5mm
Abrichtanschlag / planer fence	1100x130mm
Schwenkbereich Abrichtanschlag	45°-90°
DICKENHOBELN/THICKNESSING	
Dickenhobelbreite / thicknessing width	405mm
Tischlänge / table length	750mm
Durchlasshöhe max. / max. thicknessing	230mm
max. Spanabnahme / max. cutting depth	3mm
Vorschubgeschwindigkeit / feed speed	8 m/min
Motorleistung / motor power S1 (100%) / (S6)	3,0kW / 4,2kW
Spannung / voltage	400V
Hobelwellendrehzahl / speed	4500 U/min
Hobelwellendurchmesser / planer shaft diameter	95mm
Hobelmesser Anzahl / cutter knives	4
Nettogewicht ca. / net weight approx.	380kg
Verpackungsgewicht ca. / gross weight approx.	415kg
Absauganschluss / dust inlet diameter	100mm
Verpackungsmaße / packaging dimensions	1070x1680x735mm

TECHNISCHE DATEN / TECHNICAL DATA

ABRICHTEN/ PLANING	
Abrichtbreite / planing width	410mm
Tischlänge / table length	1600mm
Tischhöhe / table height	925mm

HOB 400V

Abricht- Dickenhobelmaschine/
combined planer and thicknesser

- » durchzugstarker Hauptmotor gewährleistet beste Hobelergebnisse, auch bei Hartholz
- » präzisionsgelagerte 4-Messer Hobelwelle sorgt für maximale Laufruhe
- » Durchdachtes Design: seitlich geführter Abrichtanschlag sowie nach hinten klappbare Abrichttische
- » äußerst stabiler, verwindungssteifer Dickenhobeltisch mit 4-fach Führung
- » Stufenlos von 0-16m/min regelbare Vorschubgeschwindigkeit
- » Ein separater Motor treibt über eine robuste Ketten-Transmission die spiralverzahnte
- » Einzugschwanz sowie die feingerippte Auszugswalze an und gewährleistet somit stets einen zuverlässigen Werkstückvorschub auch bei hohen Belastungsspitzen
- » Einfaches Rangieren in der Werkstatt dank serienmäßig integrierter Fahrereinrichtung

Lieferumfang: Messereinstelllehre, HSS-Streifenhobelmesser (4 Stk.), Fahrereinrichtung

- » powerful main motor can handle even the toughest lumber ensuring smooth, accurate cuts
 - » smoothly running precision-bedded 4 knife cutterhead delivers best work results
 - » elaborate product design: with backwards tilting planer tables and a sideways guided planer fence this high-performance machine occupies small space
 - » Thicknessing table guided by 4 thread columns provides max. stability even at heavy duty
 - » steplessly adjustable 0-16m/min infeed speed allows exact infeed speed adjustment to the workpiece requirements during the thicknessing process
 - » spiral-toothed infeed roller and fine-ripped outfeed roller driven by independent motor with strong chain-drive transmission assure stable material feed and flawless work results
 - » Serially equipped with an integrated moving device for easy relocation in the workshop
- included in delivery:** knife gauge, pre-mounted HSS planer knives, driving device

variabel regelbare
Einzugsgeschwindigkeit
variable infeed control



TECHNISCHE DATEN / TECHNICAL DATA

ABRICHTEN/ PLANING	
Abrichtbreite / planing width	410mm
Tischlänge / table length	1680mm
Tischhöhe / table height	895mm
max. Spanabnahme / max. cutting depth	5mm
Abrichtanschlag / planer fence	1105x155mm
Schwenkbereich Abrichtanschlag	45°-90°
DICKENHOBELN/THICKNESSING	
Dickenhobelbreite / thicknessing width	400mm
Tischlänge / table length	645mm
Durchlasshöhe max. / max. thicknessing	5-230mm
max. Spanabnahme / max. cutting depth	4mm
Vorschubgeschwindigkeit / feed speed	0-16m/min
Motorleistung / motor power S1 (100%) / (S6)	4,0kW / 5,6kW
Spannung / voltage	400V
Hobelwellendrehzahl / speed	5500 U/min
Hobelwellendurchmesser / planer shaft diameter	78mm
Hobelmesser Anzahl / cutter knives	4
Nettogewicht ca. / net weight approx.	356kg

TECHNISCHE DATEN / TECHNICAL DATA

Verpackungsgewicht ca. / gross weight approx.	380kg
Absauganschluss / dust inlet diameter	120mm
Verpackungsmaße / packaging dimensions	1050x1880x750mm

ZUBEHÖR / ACCESSORIES

Artikel/article		Preis/price
Hobelmesser/spare knives	HOBM 410253	129,-
Späneabsaugung/dust collector	ABS 3880	399,-
Spezialgleitmittel/easy glide paste	SGM 1	18,-
Spezialgleitspray/easy glide spray	SGM 2	18,-
Spezialgleitmittel/easy glide lubricant	SGM 3	18,-
Rollbock/roll stand	S 5701	45,-

ZUBEHÖR / ACCESSORIES

Artikel/article		Preis/price
Hobelmesser/spare knives	HOBM 410303VE4	129,-
Späneabsaugung/dust collector	ABS 3880	399,-
Hobelmesser-Magneteinstelllehre/magnetic planer knife gauge	MEL 2	29,-
Spezialgleitmittel/easy glide paste	SGM 1	18,-
Spezialgleitspray/easy glide spray	SGM 2	18,-
Spezialgleitmittel/easy glide lubricant	SGM 3	18,-
Langlochbohrvorrichtung/mortising unit	HOBL34	279,-
Langlochbohrer/mortising drill set	LL6TLG	69,-
Rollbock/roll stand	S 5701	45,-

HOB 410N **2.799,-,-**
inkl. Mwst.

HOB 400V **2.999,-,-**
inkl. Mwst.

HOB 410P *

Abricht- Dickenhobelmaschine/ combined planer and thicknesser

- » sehr hochwertige und qualitative Verarbeitung
- » Abrichttische klappen nach hinten, daher nicht störend beim Dickenhobeln und platzsparend
- » Graugusstisch mit geschliffener Oberfläche
- » stabiler Profi-Abrichtanschlag schwenkbar von 90° - 45°
- » einstellbare Dickenstichwalzen gewährleisten optimalen Werkstücktransport
- » präzisionsgelagerte 4-Messerhobelwelle mit Wendemesser
- » Dicktisch mit mittiger Säulenführung und Zusatzführung
- » spiralverzahnte Einzugswalze gewährleistet perfekten Werkstücktransport
- » platzsparende seitliche Führung des Profianschlages

Lieferumfang: Wendehobelmesser montiert, schwerer Profianschlag, Zählwerk

- » *high quality and industrial machine*
 - » *rearwards tilting tables don't disturb while thicknessing*
 - » *grey cast iron tables with grounded surface*
 - » *stable profi fence tiltable from 90° to 45°*
 - » *two adjustable thicknessing rollers*
 - » *spiral-toothed infeed roller supports an easy infeed of the work piece*
 - » *precisely bedded 4-knife cutterblock with reversible planer knives*
 - » *stable column guided thicknessing table with extra guiding*
 - » *sideways guided stable planer fence*
- included in delivery:** mounted reversible planer knives, heavy profi fence, counter block

TECHNISCHE DATEN / TECHNICAL DATA

ABRICHTEN/ PLANING	
Abrichtbreite / planing width	410mm
Tischlänge / table length	1820mm
Tischhöhe / table height	870mm
max. Spanabnahme / max. cutting depth	5mm
Abrichtanschlag / planer fence	1100x155mm
Schwenkbereich Abrichtanschlag	45°-90°
DICKENHOBELN/THICKNESSING	
Dickenhobelbreite / thicknessing width	405mm
Tischlänge / table length	700mm
Durchlasshöhe max. / max. thicknessing	5-225mm
max. Spanabnahme / max. cutting depth	4mm
Vorschubgeschwindigkeit / feed speed	8 m/min

mit Wendehobelmesser with reversible knives

230V
400V



**mechanisches Zählwerk beim Dickenhobeln
(Genauigkeit 0,1mm)**

**mechanical counter for thicknessing
(accuracy 0,1mm)**

TECHNISCHE DATEN / TECHNICAL DATA

Motorleistung / motor power S1 (100%) / (S6)	4,0kW / 5,6kW
Spannung / voltage	230V oder/ or 400V
Hobelwelledrehzahl / speed	4500 U/min
Hobelwelledurchmesser / planer shaft diameter	100mm
Hobelmesser Anzahl / cutter knives	4
Nettogewicht ca. / net weight approx.	420kg
Verpackungsgewicht ca. / gross weight approx.	495kg
Absauganschluss / dust inlet diameter	120mm
Verpackungsmaße / packaging dimensions	1110x2130x-980mm



serienmäßig mit Wendehobelmesser
reversible planer knives



serienmäßig Profianschlag
profi fence included

**einfaches Umrüsten auf Streifenmesser möglich
easy changeable to resharpenable planer knives**

ZUBEHÖR / ACCESSORIES

Artikel/article		Preis/price
Hobelmesser/spare knives	HOBM 410191 TRIMETALL	129,-
Hobelmesser/spare knives	HOBM 410191 STANDARD	69,-
Späneabsaugung/dust collector	ABS 3880	399,-
Spezialgleitmittel/easy glide paste	SGM 1	18,-
Spezialgleitspray/easy glide spray	SGM 2	18,-
Spezialgleitmittel/easy glide lubricant	SGM 3	18,-
Langlochbohrvorrichtung/mortising unit	HOB410PL	499,-
Langlochbohrer/mortising drill set	LL6TLGL	69,-
Rollbock/roll stand	S 5701	45,-

**3.299,-,-
inkl. MwSt.**

AHM 530P *

Abrichthobelmaschine/surface planer

- » schwere Industrie- Abrichthobelmaschine mit geschliffenen Gusstischen
- » oberes Bedienpult erleichtert die Steuerung der Maschine
- » großdimensioniertes Handrad zum Einstellen der Spanabnahme
- » präzisionsgelagerte Messerwelle gewährleistet perfekte Hobelergebnisse
- » Parallelogramm – Tischverstellungssystem
- » massiver schwenkbarer Abrichtanschlag (45° - 90°), Dimension: 1500x155mm
- » Absauganschluss: 160mm
- » Spanabnahme bis zu 8mm, Messerdimension 540x35x3mm

Lieferumfang: Bedienpult, Hobelmesser montiert

- » *heavy industry machine with grounded table*
 - » *top positioned control panel facilitates convenient usage*
 - » *large handwheel for smooth and most accurate cutting depth adjustment*
 - » *parallel – table adjusting system*
 - » *precision bedded cutterblock assures perfect planing results*
 - » *solid tilting fence (45° - 90°), size: 1500x155mm*
 - » *max. chip removal up to 8mm, knife size: 540x35x3mm*
 - » *dust collector port diameter 160mm*
- included in delivery:** control panel, planer knives



robuster Abrichtanschlag aus Grauguss
stable grey cast iron fence

TECHNISCHE DATEN / TECHNICAL DATA

Abrichtbreite / planing width	530mm
Tischlänge gesamt / total table length	2900mm
Länge Aufnahmetisch / infeed table length	1625mm
Tischhöhe / table height	890mm
max. Spanabnahme / max. cutting depth	8mm
Abrichtanschlag / planer fence	1500x155mm
Schwenkbereich Abrichtanschlag	45°-90°
Motorleistung / motor power S1 (100%) / (S6)	5,5kW / 7,7kW
Spannung / voltage	400V
Hobelwelledrehzahl / speed	4700 U/min
Hobelwelledurchmesser / planer shaft diameter	125mm
Hobelmesser Anzahl / cutter knives	4
Nettogewicht ca. / net weight approx.	820kg
Verpackungsgewicht ca. / gross weight approx.	870kg
Absauganschluss / dust inlet diameter	160mm
Verpackungsmaße / packaging dimensions	1240x3070x-1200mm

ZUBEHÖR / ACCESSORIES

Artikel/article		Preis/price
Hobelmesser/spare knives	HOBM 540353	140,-
Späneabsaugung/dust collector	ABS 3880	399,-
Hobelmesser-Magneteinstelllehre/magnetic planer knife gauge	MEL 2	29,-
Spezialgleitmittel/easy glide paste	SGM 1	18,-
Spezialgleitspray/easy glide spray	SGM 2	18,-
Spezialgleitmittel/easy glide lubricant	SGM 3	18,-
Rollbock/roll stand	S 5701	45,-

AHM 530P **4.999,-,-
inkl. MwSt.**



klappbare CPS Hobelwellenabdeckung
CPS cutter block protection

DHM 410

Dickenhobelmaschine/thicknesser

- » Speziell geriffelte Oberfläche des Dickentisches zur Reibungsminimierung
- » variable Einzugsgeschwindigkeit (5m/min – 7m/min)
- » 4-fach präzisionsgeführter und über großes Handrad leichtgängig verstellbarer Dickentisch
- » digitale Höhenanzeige des Dickentisches ermöglicht einfaches Zustellen der Spanabnahme
- » besonders werkstückschonende Auszugswelle mit Spezialgummibeschriftung
- » leistungsstarker, langlebiger Kettenantrieb der Ein- und Auszugswalze
- » ergonomisches und modernes Design, sowie hochwertige Verarbeitung

Lieferumfang: nachschärfbare Streifenmesser in HSS-Qualität montiert, Zählwerk

variable Einzugsgeschwindigkeit
variable infeed speed

Zählwerk Tischhöhenverstellung 0,1 mm
counter block at thicknessing table 0,1mm

- » *fine-rippled thicknessing table for low friction*
- » *variable infeed speed (5m/min - 7m/min)*
- » *4-way guided table ensuring stability under duty, can be adjusted via a large handwheel*
- » *digital indication of thicknessing table allows an easy chip removal adjustment*
- » *thicknessing outfeed roller is coated with a special rubber*
- » *powerful and long-wearing chain driven in- and outfeed roller drive*
- » *ergonomic and modern design as well as state of the art end finishing of the entire machine*

included in delivery: resharpenable planer knives, counter block

TECHNISCHE DATEN / TECHNICAL DATA

Dickenhobelbreite / thicknessing width	407mm
Durchlasshöhe max. / max. thicknessing	225mm
Motorleistung / motor power S1 (100%) / (S6)	2.2kW / 3,1kW
Spannung / voltage	230V oder/or 400V
Hobelwellendrehzahl / speed	5000U/min
Hobelwellendurchmesser/ planer shaft diameter	70mm
Hobelmesser Anzahl / cutter knives	3
Nettogewicht ca. / net weight approx.	190kg
Verpackungsmaße / packaging dimensions	1150x800x750mm

ZUBEHÖR / ACCESSORIES

Artikel/article		Preis/price
Hobelmesser/spare knives	HOBM 410 253	75,-
Späneabsaugung/dust collector	ABS 3880	399,-
Hobelmesser-Magneteinstellehre/ magnetic planer knife gauge	MEL 2	29,-
Fahreinrichtung/moving device	UFE 300	79,-
Spezialgleitmittel/easy glide paste	SGM 1	18,-

230V
400V

ZUBEHÖR / ACCESSORIES

Spezialgleitspray/easy glide spray	SGM 2	18,-
Spezialgleitmittel/easy glide lubricant	SGM 3	18,-
Rollbock/roll stand	S 5701	45,-

DHM 410 **1.699,-,-**
inkl. Mwst.

DHM 520 *

Dickenhobelmaschine/thicknesser

- » elektronische Tischhöhenverstellung mittels Zifferndisplay
- » stufenlos regelbare Vorschubgeschwindigkeit (0-10m/min)
- » Digitalanzeige der Tischhöhe am Frontpanel
- » 2 Auszugswalzen serienmäßig
- » präzisionsgeführter Dickentisch
- » geschliffener Dickentisch zur Reibungsminimierung
- » Präzisionslagerung der Messerwelle gewährleistet perfekte Hobelergebnisse
- » leistungsstarker Kettenantrieb des Vorschubgetriebes
- » max. Spanabnahme: 6mm
- » geräuschkindernde Verbauung des Hobelaggregates

Lieferumfang: Hobelmesser, Digitalanzeige, elektrische Höhenverstellung, variable Vorschubgeschwindigkeit

- » *electrical table height adjustment controlled by NC*
- » *variable infeed speed adjustment (0-10m/min)*
- » *digital read out of table position indicated at the front panel*
- » *2 outfeed rollers standard*
- » *precision guided thicknessing table*
- » *grounded thicknessing table lowers friction*
- » *very powerful chain drive of feeding unit*
- » *precision bedded cutterblock allows perfect thicknessing results*
- » *max. chip removal up to 6mm*
- » *noise insulated housing of the cutter block*

included in delivery: planer knives, digital read out, electrical table height adjustment, variable infeed speed

elektrische Tischhöhenverstellung
electric table height adjustment

für den PROFI
for the professional DIY



TECHNISCHE DATEN / TECHNICAL DATA

Dickenhobelbreite / thicknessing width	520mm
Durchlasshöhe max. / max. thicknessing	15-254mm
Motorleistung / motor power S1 (100%) / (S6)	4,0kW / 5,6kW
Spannung / voltage	400V
Hobelwellendrehzahl / speed	5000U/min
Hobelwellendurchmesser/ planer shaft diameter	97mm
Hobelmesser Anzahl / cutter knives	4
Nettogewicht ca. / net weight approx.	600kg
Verpackungsmaße / packaging dimensions	1148x947x1000mm

ZUBEHÖR / ACCESSORIES

Artikel/article		Preis/price
Hobelmesser/spare knives	HOBM DHM520 520x30x3mmVE4	160,-
Späneabsaugung/dust collector	ABS 3880	399,-
Hobelmesser-Magneteinstellehre/ magnetic planer knife gauge	MEL 2	29,-
Spezialgleitmittel/easy glide paste	SGM 1	18,-
Spezialgleitspray/easy glide spray	SGM 2	18,-
Spezialgleitmittel/easy glide lubricant	SGM 3	18,-
Rollbock/roll stand	S 5701	45,-

DHM 520 **4.299,-,-**
inkl. Mwst.

DHM 530P

Dickenhobelmaschine/thicknesser

- » elektronische Tischhöhenverstellung serienmäßig
- » zwei Vorschubgeschwindigkeiten serienmäßig
- » zwei getrennt fein einstellbare Walzen im Dickentisch
- » geschliffener Dickentisch zur Reibungsminimierung
- » Handrad mit Zählwerk zum Feineinstellen der Spanabnahme
- » Präzisionslagerung der Messerwelle gewährleistet perfekt Hobelergebnisse
- » leistungsstarker Kettenantrieb des Vorschubgetriebes
- » Absauganschluss: 160mm
- » max. Spanabnahme: 8mm,
- » Vorschubgeschwindigkeiten: 8/16m/min

Lieferumfang: Hobelmesser montiert, Dickentischwalzen

- » *electrical table height adjustment*
- » *two feeding speeds standard*
- » *two adjustable support rollers in the thicknessing table*
- » *grounded thicknessing table lowers friction*
- » *table height hand wheel for fine adjustment with digital readout*
- » *precision bedded cutterblock allows perfect thicknessing results*
- » *very powerful chain drive of feeding unit*
- » *dust collector plug: 160mm*
- » *max. chip removal up to 8mm*
- » *feeding speeds: 8/16m/min*

included in delivery: planer knives, support rollers for thicknessing table



massiver Lagerbock
solidly bedded cutter block

TECHNISCHE DATEN / TECHNICAL DATA

Hobelwellendurchmesser/ planer shaft diameter	125mm
Hobelmesser Anzahl / cutter knives	4
Nettogewicht ca. / net weight approx.	624kg
Verpackungsmaße / packaging dimensions	1410x1200x1200mm

ZUBEHÖR / ACCESSORIES

Artikel/article		Preis/price
Hobelmesser/spare knives	HOBM 540353	140,-
Späneabsaugung/dust collector	ABS 3880	399,-
Hobelmesser-Magneteinstelllehre/ magnetic planer knife gauge	MEL 2	29,-
Spezialgleitmittel/easy glide paste	SGM 1	18,-
Spezialgleitspray/easy glide spray	SGM 2	18,-
Spezialgleitmittel/easy glide lubricant	SGM 3	18,-
Rollbock/roll stand	S 5701	45,-



elektrische Tischhöhenverstellung electric table height adjustment

DHM 530P **4.999,-**
inkl. Mwst.

DHM 630P*

Dickenhobelmaschine/thicknesser

- » elektronische Tischhöhenverstellung serienmäßig mit 2 Hebegeschwindigkeiten
- » stufenlose elektronische Vorschubgeschwindigkeiten serienmäßig
- » Handrad zum Feineinstellen der Spanabnahme
- » Digitalanzeige der Tischhöhe am Frontpanel
- » zwei getrennt einstellbare Dickentischwalzen
- » 4-fach präzisionsgeführter Dickentisch
- » geschliffener Dickentisch zur Reibungsminimierung
- » Gliederdruckpressbalken ermöglicht Werkstücktransport von unterschiedlich dicken Werkstücken (bis 5mm Unterschied)
- » Präzisionslagerung der Messerwelle gewährleistet perfekte Hobelergebnisse
- » leistungsstarker Kettenantrieb des Vorschubgetriebes
- » Absauganschluss: 160mm
- » max. Spanabnahme: 8mm, Vorschubgeschwindigkeiten: 5-21m/min (stufenlos)
- » geräuschmindernde Verbauung des Hobelaggregates

Lieferumfang: Streifenhobelmesser, Digitalanzeige, elektrische Höhenverstellung, variable Vorschubgeschwindigkeit

- » *electrical table height adjustment with 2 lifting speeds*
- » *stepless and electronical feeding speed as standard*
- » *table height hand wheel for fine adjustment*
- » *digital read out of table position indicated at the front panel*
- » *two independently adjustable support rollers in the thicknessing table*
- » *4-way precision guided thicknessing table*
- » *grounded thicknessing table lowers friction*
- » *structured pressure bar allows transportation of work pieces with different thickness (up to 5mm difference)*
- » *very powerful chain drive of feeding unit*
- » *precision bedded cutterblock allows perfect thicknessing results*
- » *dust collector plug: 160mm*
- » *max. chip removal up to 8mm, infeed speeds: 5-21m/min (stepless)*
- » *noise insulated housing of the cutter block*

included in delivery: planer knives, digital read out, electrical table height adjustment, variable infeed speed

Industriemaschine industrial machine



Gliederanpressbalken serienmäßig
structured pressure bar standard



individuelle Einstellmöglichkeit jeder Dickentischwalze
each thicknessing roller can be adjusted individually

TECHNISCHE DATEN / TECHNICAL DATA

Dickenhobelbreite / thicknessing width	630mm
Durchlasshöhe max. / max. thicknessing	3-300mm
Motorleistung / motor power S1 (100%) / (S6)	7.5kW / 10.5kW
Spannung / voltage	400V
Hobelwellendrehzahl / speed	5000 U/min
Hobelwellendurchmesser/ planer shaft diameter	125mm
Hobelmesser Anzahl / cutter knives	4
Nettogewicht ca. / net weight approx.	1160kg
Verpackungsmaße / packaging dimensions	1310x1200x1400mm



ZUBEHÖR / ACCESSORIES

Artikel/article		Preis/price
Hobelmesser/spare knives	HOBM 640353	180,-
Späneabsaugung/dust collector	ABS 4560	849,-
Hobelmesser-Magneteinstelllehre/ magnetic planer knife gauge	MEL 2	29,-
Spezialgleitmittel/easy glide paste	SGM 1	18,-
Spezialgleitspray/easy glide spray	SGM 2	18,-
Spezialgleitmittel/easy glide lubricant	SGM 3	18,-
Rollbock/roll stand	S 5701	45,-

DHM 630P **9.999,-**
inkl. Mwst.

FS 160L

Tischfräsmaschine/spindle shaper

- » Tischfräsmaschine mit massivem, verwindungsfreiem Graugusstisch und Alu-Formatschiebetisch (1000x215mm)
 - » Serienmäßig extra Wechselspindel mit Aufnahme für Schafffräser
 - » beidseitig bis 60° schwenkbarer Gehrungsanschlag inkl. Klappanschlag und
 - » Niederhalter für Gehrungs- und Querfräsen
 - » viele Anwendungsmöglichkeiten trotz kompakter Bauweise und geringem Platzbedarf
 - » dynamisch ausgewuchtete Frässpindel für präzisen Lauf
 - » Sicheres Arbeiten dank Standard-Frässchutz nach CE, ausgestattet mit höhenverstellbarer Führungsschiene, Schutzblech sowie Sicherheitsauschalter und Notausschalter
 - » auswechselbare Spindel mit Spannzange (Ø12mm), Gehrungsanschlag, Klemme, Befestigungswerkzeug
- Lieferumfang:** Fräserschutzhaube, Gehrungsanschlag, Wechselspindel

- » compact spindle shaper with torsion-resistant massive cast iron table and an extra long aluminium sliding table (1000x215mm)
 - » additional exchangeable spindle with router collet for router bits
 - » mitre fence tilting 60° left/right incl. workpiece stop and workpiece holder
 - » A versatile space-saving compact machine with a wide area of application and a small footprint - best choice for woodworking enthusiasts with workspace constraint
 - » Dynamically balanced spindle ensures precise run
 - » Security first: CE approved safety hood, height adjustable material guide rail and security cover, micro-switch, emergency off button
 - » exchangeable spindle with router collet (Ø12mm), mitre fence, clamp, fixing tool
- included in delivery:** spindle shaper hood, mitre fence, changeable spindle



Wechselsystem für Schafffräser
change spindle for router bits

ZUBEHÖR / ACCESSORIES

Artikel/article	Preis/price
Fräsköpfe siehe Seite 99 /cutterheads see at page 99	
Schleifrollen siehe Seite 100/sanding roller see at page 100	
Späneabsaugung/dust collector	ABS 1080 229,-
Fahreinrichtung/moving device	UFE 300 79,-
Rollbock/roll stand	S 5701 45,-
Rollbock Kugelbock Kombination/ combined ball and roller stand	S400RK 59,-
Vorschubapparat/power feeder	SF 324N 499,-

TECHNISCHE DATEN / TECHNICAL DATA

Spindeldurchmesser /spindle diameter	30 mm
Spindeldrehzahlen (4 Stufen) /spindle rotation speeds (4 steps)	1400 / 4000 / 6000 / 9000 U/min/rpm
Spindelhub /spindle travel	110 mm
Spindelschwenkung /spindle tilt	keine/none
max. Einspannhöhe/max. clamping height	105 mm
Tischöffnung /table opening	170 mm
max. Werkzeugdurchmesser versenkbar / max. tool diameter below table	150 mm
max. Werkzeugdurchmesser über Tisch /max. tool diameter above table	170 mm
Fräsanschlag (li/re) jeweils /mitre fence (left/right)	350x125 mm
Arbeitstisch /table dimensions	600x400 mm
Formatschiebetisch /sliding table	1000x220 mm
Tischhöhe /table height	850 mm
Absauganschluss Fräshaube /dust collector plug	100 mm
Motorleistung S1 (100%) / S6 / engine power S1 (100%) / S6	1.5 kW / 2.1 kW
Netzspannung /voltage	230 V oder/or 400 V
Gewicht netto/brutto /weight net/gross	105 kg / 116 kg
Verpackungsmaße / packaging dimensions	650x650x530mm

230V
400V



**kompakte Ausführung
mit Formattisch
economical setup
with sliding table**

FS 160L **899,-,-**
inkl. MwSt.

FS 200SF

Tischfräsmaschine/spindle shaper

- » große Arbeitsfläche dank massivem und verwindungsfreiem Graugusstisch sowie leichtgängigem Aluminiumformattisch mit Tischausleger
- » 4 Fräsgeschwindigkeiten, mit an Maschinenvorderseite positionierter Zugangstüre für komfortablen Geschwindigkeitswechsel
- » bis 45° nach hinten schwenkbare Frässpindel gewährleistet sicherstes Arbeiten
- » Wahlschalter für Rechts- bzw. Linkslauf der Frässpindel
- » Hochwertiger Aluminium-Fräsanschlag sowie Rollen
- » Niederhalter für genaue Werkstückführung
- » Spindeldrehzahl komfortabel über digitale LCD Anzeige ablesbar
- » Absauganschluss 100mm

Lieferumfang: Winkelanschlag, Niederhalter, Tischausleger, Frässchutzhaube

- » massive and torsion-resistant, ground grey cast iron table
- » smoothly running aluminium sliding table (250mm width) with extension table (+ 250mm width)
- » 4 spindle speeds, maintenance cover positioned at frontside of the machine for convenient speed change.
- » Spindle tilts backwards - up to 45°
- » HQ shaper fence with guiding-rollers ensures an exact workpiece feeding.
- » Electric spindle speed indication via LCD
- » Spindle-lock lever positioned at machine side for fast and convenient cutter head change.
- » Dust extraction plug diameter: 100mm

included in delivery: Table extension, spindle shaper guard, angle gauge incl. workpiece clamp, spindle shaper hood

TECHNISCHE DATEN / TECHNICAL DATA

Spindeldurchmesser /spindle diameter	30 mm
Spindeldrehzahlen (4 Stufen) /spindle rotation speeds (4 steps)	1800 / 3000 / 6000 / 9000 U/Min/rpm
Spindelhub /spindle travel	100 mm
Spindelschwenkung /spindle tilt	0 bis -45°

TECHNISCHE DATEN / TECHNICAL DATA

max. Einspannhöhe/max. clamping height	100 mm
Tischöffnung /table opening	200 mm
max. Werkzeugdurchmesser versenkbar / max. tool diameter below table	180 mm
max. Werkzeugdurchmesser über Tisch /max. tool diameter above table	180 mm
Fräsanschlag (li/re) jeweils /mitre fence (left/right)	360x120 mm
Arbeitstisch /table dimensions	1000x360 mm
Formatschiebetisch /sliding table	1000x240 mm
Tischhöhe /table height	900 mm
Absauganschluss Fräshaube /dust collector plug	100 mm
Motorleistung S1 (100%) / S6 / engine power S1 (100%) / S6	2.8 kW / 3.75 kW
Netzspannung /voltage	230 V oder/or 400 V
Gewicht netto/brutto /weight net/gross	250 kg / 270 kg
Verpackungsmaße / packaging dimensions	1150x1155x730 mm

230V
400V



ZUBEHÖR / ACCESSORIES

Artikel/article	Preis/price
Fräsköpfe siehe Seite 99 /cutterheads see at page 99	
Schleifrollen siehe Seite 100/sanding roller see at page 100	
Späneabsaugung/dust collector	ABS 1080 229,-
Fahreinrichtung/moving device	UFE 300 79,-
Rollbock/roll stand	S 5701 45,-
Vorschubapparat/ power feeder	SF 324N 499,-
Rollbock Kugelbock Kombination/ combined ball and roller stand	S400RK 59,-

FS 200SF **2.599,-,-**
inkl. MwSt.

FS 200 *

Tischfräsmaschine/spindle shaper

- » massiver und verwindungsfreier Graugussstisch
- » hochwertiger Fräsanschlag mit Niederhaltersystem und Feinjustierung
- » 4 Fräsgeschwindigkeiten serienmäßig
- » maximaler Fräserdurchmesser 200mm
- » Geschwindigkeit über LED-Anzeige ablesbar
- » große Handräder zur Spindelverstellung
- » Schiebetisch optional erhältlich und nachrüstbar
- » Schleifaufsatz im Lieferumfang enthalten

Lieferumfang: Schleifaufsatz, Fräshaube nach CE inkl. Aluminiumanschlägen, Rollenniederhalter und Frässhutz

- » *solid and torsion-resistant grey cast iron table*
- » *high quality shaper hood with aluminium fences featuring independent micro adjustment*
- » *4 different spindle speeds as standard*
- » *max. tool diameter 200mm*
- » *electronical speed indication via LED's*
- » *handy spindle adjustment wheels*
- » *sliding table optional and retrofittable*
- » *sanding roller included in delivery*

included in delivery: sanding tool, spindle shaper hood incl. aluminium fences



230V
400V



TECHNISCHE DATEN / TECHNICAL DATA

Spindeldurchmesser /spindle diameter	30 mm
Spindeldrehzahlen (4 Stufen) /spindle rotation speeds (4 steps)	1800 / 3000 / 6000 / 9000 U/Min/rpm
Spindelhub /spindle travel	100 mm
Spindelschwenkung /spindle tilt	keine/none
max. Einspannhöhe/max. clamping height	105 mm
Tischöffnung /table opening	200 mm
max. Werkzeugdurchmesser versenkenbar / max. tool diameter below table	190 mm
max. Werkzeugdurchmesser über Tisch /max. tool diameter above table	190 mm
Fräsanschlag (li/re) jeweils /mitre fence (left/right)	360x120 mm
Arbeitsstisch /table dimensions	690x480 mm
Tischhöhe /table height	900 mm

TECHNISCHE DATEN / TECHNICAL DATA

Absauganschluss Fräshaube /dust collector plug	100 mm
Motorleistung S1 (100%) / S6 / engine power S1 (100%) / S6	2,8 kW / 3,75 kW
Netzspannung /voltage	400 V
Gewicht netto/brutto /weight net/gross	146 kg / 154 kg
Verpackungsmaße / packaging dimensions	665x715x520mm

ZUBEHÖR / ACCESSORIES

Artikel/article		Preis/price
Fräsköpfe siehe Seite 99 /cutterheads see at page 99		
Späneabsaugung/dust collector	ABS 1080	229,-
Fahreinrichtung/moving device	UFE 450	99,-
Schiebetisch/sliding table	FS200SST	379,-
Vorschubapparat/power feeder	SF 324N	499,-

FS 200 **1.299,-,-**
inkl. MwSt.

FS 200S *

Tischfräsmaschine/spindle shaper

- » **schwenkbare Frässpindel serienmäßig (-5° - +30°)**
- » massiver und verwindungsfreier Graugussstisch
- » hochwertiger Fräsanschlag mit Niederhaltersystem und Feinjustierung
- » 4 Fräsgeschwindigkeiten serienmäßig
- » maximaler Fräserdurchmesser 200mm
- » große Handräder zur Spindelverstellung
- » Geschwindigkeit über LED-Anzeige ablesbar
- » Schiebetisch optional erhältlich und nachrüstbar
- » Schleifwalze im Lieferumfang enthalten

Lieferumfang: Schleifaufsatz, Fräshaube nach CE inkl. Aluminiumanschlägen, Rollenniederhalter und Frässhutz

- » **tiltable spindle from -5° - +30°**
- » *solid and torsion-resistant grey cast iron table*
- » *high quality shaper hood with aluminium fences featuring independent micro adjustment*
- » *4 different spindle speeds as standard*
- » *max. tool diameter 200mm*
- » *electronical speed indication via LED's*
- » *handy spindle adjustment wheels*
- » *sliding table optional and retrofittable*
- » *sanding roller included in delivery*

included in delivery: sanding tool, spindle shaper hood, mitre fence, down holder system



230V
400V



TECHNISCHE DATEN / TECHNICAL DATA

Spindeldurchmesser /spindle diameter	30 mm
Spindeldrehzahlen (4 Stufen) /spindle rotation speeds (4 steps)	1800 / 3000 / 6000 / 9000 U/min/rpm
Spindelhub /spindle travel	100 mm
Spindelschwenkung /spindle tilt	-5° bis +30°
max. Einspannhöhe/max. clamping height	105 mm
Tischöffnung /table opening	200 mm
max. Werkzeugdurchmesser versenkenbar / max. tool diameter below table	190 mm
max. Werkzeugdurchmesser über Tisch /max. tool diameter above table	190 mm
Fräsanschlag (li/re) jeweils /mitre fence (left/right)	360x120 mm
Arbeitsstisch /table dimensions	710x640 mm
Tischhöhe /table height	900 mm

TECHNISCHE DATEN / TECHNICAL DATA

Absauganschluss Fräshaube /dust collector plug	100 mm
Motorleistung S1 (100%) / S6 / engine power S1 (100%) / S6	2,8 kW / 3,751 kW
Netzspannung /voltage	230 V oder/or 400 V
Gewicht netto/brutto /weight net/gross	184 kg / 192 kg
Verpackungsmaße / packaging dimensions	680x750x680mm

ZUBEHÖR / ACCESSORIES

Artikel/article		Preis/price
Fräsköpfe siehe Seite 99 /cutterheads see at page 99		
Späneabsaugung/dust collector	ABS 1080	229,-
Fahreinrichtung/moving device	UFE 450	99,-
Schiebetisch/sliding table	FS200SST	379,-
Rollbock/roll stand	S 5701	45,-
Rollbock Kugelbock Kombination/combined ball and roller stand	S400RK	59,-
Vorschubapparat/power feeder	SF 324N	499,-

**schwenkbare Spindel
tilting spindle**

FS 200S **1.499,-,-**
inkl. MwSt.

FS 300SP

Tischfräsmaschine/spindle shaper

Die FS 300SP Schwenkspindel-Tischfräsmaschine ist für den anspruchsvollen Einsatz in Gewerbe und Industrie konzipiert. Der leistungsstarke Antrieb sowie die hochwertige und robuste Verarbeitung der Fräsmaschine gewährleistet konstant zuverlässige Präzision und beste Fertigungsqualität für viele Jahre.

The spindle shaper FS 300SP is designed for the demanding operation in trade and industry. The powerful engine and the solid processing of the machine ensure steady reliable precision and best production quality for many years.

schwere & robuste Ausführung
heavy and rugged design



präzis einstellbare Fräshaube mit Querführung und Feineinstellung
precisely adjustable hood with crossway guide



Teleskopanschlag mit 2 Anschlagklappen für Direktablesung
stable fence with work piece end stop



- » schwere, sehr hochwertige Gesamtausführung
- » hochwertiger Fräsanschlag mit Niederhaltersystem und Feinjustierung
- » 4 Fräsgeschwindigkeiten
- » Schwenkspindel serienmäßig, bedienbar über große Handräder
- » Präzisionslagerung der Frässpindel gewährleistet ein makellooses Fräsbild
- » serienmäßig mit Untertischabsaugvorrichtung
- » elektronische LED-Geschwindigkeitsanzeige
- » eingebaute Frässpindelarretrierung

Lieferumfang: Rolltisch inkl. Teleskopanschlag mit 2 Anschlagklappen und Niederhalter, Frärschutzhaube

- » *heavy duty industrial machine with grounded cast iron table*
- » *high quality hood with down holder and fence fine adjustment*
- » *4 spindle speeds with wide speed range*
- » *tiltable spindle is adjustable via massive handwheels*
- » *multi-bedded spindle ensures optimal working results*
- » *dust collection below the sliding table*
- » *electronic speed indication*
- » *built-in spindle lock for fast tool change as standard*

included in delivery: fence, sliding table with extractable mitre fence incl. 2pcs work piece end stop, eccentric workpiece clamp, spindle shaper hood



TECHNISCHE DATEN / TECHNICAL DATA

Spindeldurchmesser / spindle diameter	30 mm
Spindeldrehzahlen (4 Stufen) / spindle rotation speeds (4 steps)	1400 / 3500 / 6000 / 8000 U/min/rpm
Spindelhub / spindle travel	155 mm
Spindelschwenkung / spindle tilt	0 bis +45°
max. Einspannhöhe/max. clamping height	125 mm
Tischöffnung / table opening	200 mm
max. Werkzeugdurchmesser versenkbar / max. tool diameter below table	190 mm
max. Werkzeugdurchmesser über Tisch / max. tool diameter above table	195 mm
Fräsanschlag (li/re) jeweils /mitre fence (left/right)	350x155 mm
Arbeits Tisch / table dimensions	800x800 mm
Rolltisch / sliding table	770x500 mm
Tischhöhe / table height	820 mm
Absauganschluss Fräshaube /dust collector plug shaper hood	100 mm
Absauganschluss Maschine /dust collector plug machine	120mm
Motorleistung S1 (100%) / S6 / engine power S1 (100%) / S6	3,0 kW / 4,0 kW
Netzspannung /voltage	400 V
Gewicht netto/brutto /weight net/gross	400 kg / 450 kg
Verpackungsmaße / packaging dimensions	1120x1750x1200mm

ZUBEHÖR / ACCESSORIES

Artikel/article		Preis/price
Fräsköpfe siehe Seite 99 /cutterheads see at page 99		
Schleifrollen siehe Seite 100/sanding roller see page 100		
Tischverlängerung (beidseitig)/ table extensions (both sides)	FS 300SFPTV	199,-
Späneabsaugung/dust collector	ABS 2480	319,-
Rollbock/roll stand	S 5701	45,-
Rollbock Kugelbock Kombination/ combined ball and roller stand	S400RK	59,-
Vorschubapparat/power feeder	SF 344	859,-
Frässpindel Ø 25-30-32-35-40-50mm/ milling spindle Ø 25-30-32-35-40-50mm	FSPDIVØ	119,-

FS 300SP **3.999,--**
inkl. Mwst.

FS 300SFP*

Tischfräsmaschine/spindle shaper

Die FS 300SFP Schwenkspindel-Tischfräsmaschine ist für den anspruchsvollen Einsatz in Gewerbe und Industrie konzipiert. Der leistungsstarke Antrieb sowie die hochwertige und robuste Verarbeitung der Fräsmaschine gewährleistet konstant zuverlässige Präzision und beste Fertigungsqualität für viele Jahre. Serienmäßig ausgestattet mit einer MK4 Wechselspindelaufnahme ermöglicht die FS 300SFP dem Benutzer kürzeste Rüstzeiten beim Werkzeugwechsel, die Verwendung von Fräs Werkzeugen verschiedenster Ausführungen als auch von Schafffräsern.

The spindle shaper FS 300SFP is designed for the demanding operation in trade and industry. The powerful engine and the solid processing of the machine ensure steady reliable precision and best production quality for many years. Equipped with an exchangeable spindle arbor MT4 the FS 300SFP offers the owner very short set-up times, usage of different shaping tools and the usage of shank cutters.

ergonomisch angeordnetes Bedienpult
ergonomically arranged control panel

Wechselspindel mit MK4 Aufnahme
exchangeable spindle arbor MT4



Integral-Sicherheitsschienen
integrated fence



- » schwere und sehr hochwertige Gesamtausführung
- » 6 Fräsgeschwindigkeiten und Wechselspindel MK4
- » elektronische LED-Geschwindigkeitsanzeige
- » Integral-Sicherheitsschienen 2x550mm
- » hochwertiger und leichtgängiger Aluminiumformattisch (Breite 350mm)
- » Handräder für Spindelhöhen- u. Schwenkverstellung benutzerfreundlich an der Vorderseite positioniert
- » Präzisionslagerung der Frässpindel gewährleistet ein makellooses Fräsbild
- » serienmäßig mit Untertischabsaugvorrichtung
- » eingebaute Frässpindelarrretierung
- » Absauganschluss: 2x Ø120mm

- » heavy duty industrial machine with grounded cast iron table
- » 6 different spindle shaper speeds
- » exchangeable spindle arbor MT4 boosts work efficiency
- » electronic speed indication
- » special spindle shaper hood with integrated fence
- » high quality and hardened precision steel bar guided sliding aluminium table (width 350mm)
- » both hand wheels for spindle height and tilting located at the frontside of the machine for comfortable handling
- » multi-bedded spindle ensures optimal working results
- » dust collecting below the table as standard
- » mounted device for spindle blocking as standard
- » dust port diameter: 120mm

Lieferumfang: Integralanschlag, Aluminiumformattisch, austauschbarer Fräsdorn MK4, Niederhalter, Auslegertisch mit Gehrungsanschlag

included in delivery: special integral fence, aluminium sliding table, exchangeable spindle arbor MT4, eccentric workpiece clamp, extension table with fence

ZUBEHÖR / ACCESSORIES

Artikel/article	Preis/price
Fräsköpfe siehe Seite 99 /cutterheads see at page 99	
Schleifrollen siehe Seite 100/sanding roller see at page 100	
Späneabsaugung/dust collector	ABS 2480 319,-
Qualitätsabsaugschlauch/high quality collector tube 100mm/4m	ABS100MM 4LFM 49,-
Tischverlängerung/ table extension two-sided	FS300SFPTV 199,-
Frässpindel Ø 25-30-32-35-40-50mm/ milling spindle Ø 25-30-32-35-40-50mm	FSPDIVØ 119,-
Rollbock/roll stand	S 5701 45,-
Rollbock Kugelbock Kombination/ combined ball and roller stand	S400RK 59,-
Vorschubapparat/power feeder	SF 444N-8 799,-

TECHNISCHE DATEN / TECHNICAL DATA

Spindeldurchmesser /spindle diameter	30 mm
Spindeldrehzahlen (6 Stufen) /spindle rotation speeds (6 steps)	3000 / 4000 / 5000 / 6000 / 8000 / 10000 U/min/rpm
Spindelhub /spindle travel	180 mm
Spindelschwenkung /spindle tilt	0 bis +45°
max. Einspannhöhe/max. clamping height	125 mm
Tischöffnung /table opening	270 mm
max. Werkzeugdurchmesser versenkbar / max. tool diameter below table	260 mm
max. Werkzeugdurchmesser über Tisch /max. tool diameter above table	300 mm
Integralanschlag (li/re) jeweils / integrated fence (left/right)	490x155 mm
Arbeits Tisch /table dimensions	1000x650 mm
Formatschiebetisch /sliding table	1150x350 mm
Tischhöhe /table height	900 mm
Absauganschluss Untertischabsaugung/Fräshauben/dust collector plug	120 mm/120mm
Motorleistung S1 (100%) / S6 / engine power S1 (100%) / S6	5,5 kW / 7,7 kW
Netzspannung /voltage	400 V
Gewicht netto/brutto /weight net/gross	560 kg / 580 kg
Verpackungsmaße / packaging dimensions	1120x1750x1300mm

FS 300SFP **4.999,-**
inkl. Mwst.

TS 255M

mobile Tischkreissäge / mobile circular saw

- » mit Fahrerinrichtung und Spänesack
- » einfacher Transport zum Einsatzort durch eingebautes Fahrwerk
- » praktisches Untergestell im Lieferumfang enthalten
- » integrierter Spänesack
- » Parallelanschlag und Gehrungslinial im Lieferumfang enthalten
- » sehr kompakte Bauweise und ideal für Hobbyeinsatz

Lieferumfang: HM- Kreissägeblatt 36 Zähne, Tischverbreiterung rechts, Parallelanschlag, in T-Nuten geführter Gehrungsanschlag, Spänefangsack, Schiebestock

- » *with moving device and dust collector*
- » *moving device enables easy transportation to the work site*
- » *handy stand included in delivery*
- » *built-in dustbag*
- » *parallel fence and mitre gauge included in delivery*
- » *economic set-up, perfect for DIY*

included in delivery: HM- saw blade 36teeth, table extension right, mitre fence, parallel fence, dust bag, push stick

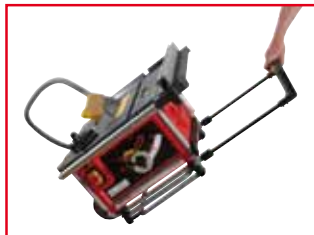
mobile Ausführung mit Spänesack
portable set-up with built-in dustbag

TECHNISCHE DATEN / TECHNICAL DATA

max. Sägeblattdurchmesser / max. saw blade diameter	255mm
Drehzahl Hauptkreissägeblatt / rotation speed	4500 U/min
Schwenkbereich Sägeblatt / saw blade tilt	0° - 45°
max. Schnitthöhe 90°/45° / max. cutting height 90°/45°	82/58mm
max. Schnittbreite am Parallelanschlag eingezogen/ausgezogen / max. cutting width at the fence retracted/extracted	380mm/620mm
Arbeitsstisch / table dimensions	640x730mm
Tischhöhe/mit ausgeklapptem Untergestell / table height/with unfolded stand	420mm/800mm
Motorleistung / motor power S1 (100%) / S6	1,8kW/2,5kW

TECHNISCHE DATEN / TECHNICAL DATA

Netzspannung / voltage	230V
Nettogewicht / net weight	32kg
Versandgewicht ca. / gross weight ca.	35kg
Verpackungsmaße / packaging dimensions	460x800x755mm

ZUBEHÖR / ACCESSORIES

Artikel/article	Preis/price
HM Kreissägeblatt Set im Alukoffer/ CC saw blade set in alu case	KSB 254SET 69,-

TS 255M **479,-,-**
inkl. MwSt.

TKS 315S VE

Tischkreissäge / table saw

- » sehr einfache und schnelle Montage, da Maschine zum größten Teil vormontiert ist
- » präzise, stufenlose Höhen- und Schrägverstellung (bis 45°) des Kreissägeblattes
- » Tischverbreiterung (550x800mm) wahlweise vorne und seitlich montierbar
- » Tischplatte verzinkt, Lackierung pulverbeschichtet
- » serienmäßig mit kugellageretem Schiebescchlitzen

Lieferumfang: HM- Kreissägeblatt 36 Zähne, Schiebepfanne, Tischverbreiterung, Gehrungslinial, Parallelanschlag, Schiebestock

- » *quick and easy assembly, machine is partly pre-assembled*
- » *precise and stepless height and angle adjustment (up to 45°) of the saw blade*
- » *table extension (550x800mm) mountable at the front- and backside*
- » *galvanized table, powder coated painting*
- » *ball bearing guided sliding table included in delivery*

included in delivery: HM- saw blade 36teeth, sliding table, table extension, mitre fence, parallel fence, pushing stick

einklappbare Standbeine
foldable feet

leichtgängige und großverzahnte Schräg- und Höhenverstellung des Kreissägeblattes vorne und hinten geführt

smooth and huge toothed angle and height adjustment of the saw blade, front and back side guided

TECHNISCHE DATEN / TECHNICAL DATA

max. Sägeblattdurchmesser / max. saw blade diameter	315mm
max. Schnitthöhe 90°/45° / max. cutting height 90°/45°	90/50mm
Schwenkbereich Sägeblatt / saw blade tilt	0° - 45°
max. Schnittbreite am Parallelanschlag	200mm
max. Schnittbreite rechts vom Sägeblatt mit/ ohne Tischverbreiterung /cutting width at right side of saw blade with/without table extension	310/865mm
Tischhöhe / table height	840mm
Arbeitsstisch / table dimensions	550x800mm
Tischerweiterung / table extension	550x800mm
Motorleistung / motor power S1 (100%) / S6	2,2kW/3,0kW
Netzspannung / voltage	230V oder/or 400V
Nettogewicht / net weight	67kg
Versandgewicht ca. / gross weight ca.	71kg
Verpackungsmaße / packaging dimensions	470x940x660mm 145x1280x240mm

vormontiert, hochwertige Ausführung
pre-assembled, HQ-version

Zusätzlich als Tischverlängerung oder Verbreiterung montierbar
extra table can be used as table extension right or at the rear side

ZUBEHÖR / ACCESSORIES

Artikel/article	Preis/price
HM Kreissägeblatt Set im Alukoffer/ CC saw blade set in alu case	KSB 315SET 89,-
Späneabsaugung/dust collector	ABS 1080 229,-

TKS 315S **499,-,-**
inkl. MwSt.

TS 250FL

Formatkreissäge / panel saw

- » Einsteigermodell mit bestem Preis- Leistungsverhältnis
 - » sehr robuster und stabiler Graugusstisch inkl. Tischverbreiterung
 - » benutzerfreundliche, leichtgängige und präzise Sägeblatt- höhen und -winkelverstellung per Handrad
 - » Parallelschlag mit MikroEinstellung
- Lieferumfang:** HM-Sägeblatt 250mm, Sägeblattschutz- haube mit Absauganschluss, Besäumschuh, Tischverlänge- rung, Tischverbreiterung, Auslegertisch, Ausziehbarer Teles- kopanschlag, Kippanschlag, Parallelschlag, Schiebestock

- » *entry-level model with good price-performance ratio*
 - » *very stable grey cast iron table with extension table*
 - » *user-friendly, smooth and precise blade height and angle adjustment via handwheel*
 - » *parallel fence with micro adjustment*
- Included in delivery:** T.C.T saw blade 250mm, blade guard with dust collector plug, work piece stop at sliding table, table extensions, sliding table, telescopic fence, tilt stop, rip fence, push stick



TOP
Preis-Leistungsangebot
perfect price-performance ratio

Tischverbreiterung geteilt
350+270mm
table extension
divided 350+270mm

230V
400V

NEU
NEW

TECHNISCHE DATEN / TECHNICAL DATA

max. Sägeblattdurchmesser / max. saw blade diameter	250mm
Drehzahl Hauptkreissägeblatt / rotation speed	4000 U/min
max. Schnitthöhe 90°/45° / max. cutting height 90°/45°	80/59mm
Schwenkbereich Sägeblatt / saw blade tilt	0° - 45°
max. Verfahrweg vom Schiebetsch / max. travel of sliding table	1260mm
max. Schnittbreite am Parallelschlag	600mm
Tischhöhe / table height	850mm
Arbeitstisch / table dimensions	800x(350+270)mm
Tischverbreiterung und -verlängerung / table extension	410+350mm 800+270mm

TECHNISCHE DATEN / TECHNICAL DATA

Formatschiebetisch / sliding table	1320x238mm
Absauganschluss / dust collector plug	100mm
Motorleistung / motor power S1 (100%) / S6	1,5kW/2,0kW
Netzspannung / voltage	230V oder/or 400V
Aufstellmaß inkl. Schiebetsch / machine dimensions incl. sliding table	1320-2580x2100-3140mm
Nettogewicht / net weight	153kg
Versandgewicht ca. / gross weight ca.	164kg
Verpackungsmaße / packaging dimensions	870x625x570mm 1380x380x140mm 890x520x150mm 805x315x55mm

ZUBEHÖR / ACCESSORIES

Artikel/article		Preis/price
HM Kreissägeblatt Set im Alukof-fer/ CC saw blade set in alu case	KSB 254SET	69,-
Späneabsaugung/dust collector	ABS 1080	229,-
digitaler Winkelmesser/ digital angle gauge	DWM 90	49,-
Fahreinrichtung/moving device	UFE 300	79,-

TS 250FL **1.499,-,-**
inkl. Mwst.

TS 250F

Präzisionskreissäge / circular saw

- » mit Formatschiebeschlitten
- » sehr robuste und präzise Ausführung mit Profi-Aluminiumformatschiebeschlitten
- » großer und schwenkarmgestützter Ausleger am Schiebetsch
- » absolut leichtgängige und präzise Sägeblatthöhen- und -winkelverstellung
- » bis zu 45° (links/rechts) schwenkbarer und ausziehbaren Gehrungsanschlag mit einem umklappbaren Klappanschlag
- » großer stabiler Graugusstisch inkl. Tischverbreiterung
- » Parallelschlag mit Schnellfixierfunktion
- » Schiebetschlänge 1655mm
- » Schnittbreite rechts 620mm
- » Tischverlängerung 210x400mm

Lieferumfang: HM-Kreissägeblatt 36 Zähne 250mm, For- matschiebetisch, Auslegertisch, Tischverbreiterung, auszieh- barer Gehrungsanschlag inkl. Klappanschlag, Parallelsch- lag, Besäumschuh

- » *with sliding table*
 - » *stable and precise table saw with aluminium sliding table*
 - » *largely dimensioned, stable outrigger table*
 - » *smoothly running saw blade height and angle adjustment*
 - » *large and precision-ground grey cast iron table with extension*
 - » *extractable mitre fence tilts 45° (left/right)*
 - » *rip fence with quick release clamp*
 - » *sliding table length 1655mm*
 - » *cutting width at rip fence 620mm*
 - » *table extension 210x400mm*
- included in delivery:** T.C.T. (Tungsten-Carbide-Tipped) general purpose blade with Ø 250mm- 36 teeth, sliding table, work piece stop at sliding table, aluminium fence, dust collector plugs



230V
400V

TECHNISCHE DATEN / TECHNICAL DATA

max. Sägeblattdurchmesser / max. saw blade diameter	250mm
Drehzahl Hauptkreissägeblatt / rotation speed	4000 U/min
max. Schnitthöhe 90°/45° / max. cutting height 90°/45°	83/59mm
Schwenkbereich Sägeblatt / saw blade tilt	0° - 45°
max. Schnittbreite am Parallelschlag	590mm
Besäumlänge/trimming length	1250mm
Tischhöhe / table height	900mm
Arbeitstisch / table dimensions	800x670mm
Formatschiebetisch/sliding table	1650x250mm
Auslegertisch mit Rollen/ outrigger table with wheels	600x410mm
Länge Gehrungsanschlag eingezogen/ausge- zogen / length mitre fence retracted/extracted	1230/2260mm
Absauganschluss/dust collector plug	100mm
Motorleistung / motor power S1 (100%) / S6	2,1kW/2,9kW
Netzspannung / voltage	230V oder/or 400V
Nettogewicht / net weight	203kg
Versandgewicht ca. / gross weight ca.	214kg
Verpackungsmaße / packaging dimensions	1030x950x760mm 140x1730x385mm

ZUBEHÖR / ACCESSORIES

Artikel/article		Preis/price
HM Kreissägeblatt Set im Alukof-fer/ CC saw blade set in alu case	KSB 254SET	69,-
Späneabsaugung/dust collector	ABS 1080	229,-
digitaler Winkelmesser/ digital angle gauge	DWM 90	49,-
Fahreinrichtung/moving device	UFE 300	79,-

TS 250F **1.699,-,-**
inkl. Mwst.

TS 400Z / TS 400ZAL

Zimmerer-Tischkreissäge und Rollbahn / carpenter table saw and roller stand

Ideal für den Zimmereibedarf mit stabilem Sägeaggregat
Perfect for carpenters workshop with stable saw unit.

NEU
NEW

Sägeaggregat 90° drehbar
saw unit 90° tiltable



TS 400Z



TS 400Z + TS 400ZAL

- » einfach zu bedienende Sägeeinheit mit 90° Drehteller und simultan verstellbarem Sägeblatt (bis 45°) für verschiedenste Schnitтарbeiten (Längsschnitt, Kappschnitt, Gehrungsschnitt, Schifterschnitt usw.)
- » Kehl- und Gratsparen wie Trauf- und Keilbohlen Schnitte möglich
- » keine Späne oder Staub durch Anschlussmöglichkeit einer Absaughaube an Sägeaggregat bzw. Sägeblattschutzhaube
- » optional mit verschiebbaren Einzugs- und Auszugs-Rollentisch zur einfachen Bearbeitung großer Werkstücke (TS400ZAL)
- » hohe Standortflexibilität durch serienmäßiges Fahrwerk
- » integrierte Werkzeugbox bietet Stauraum

- » user-friendly saw unit with rotatable table up to 90° and simultaneously adjustable saw blade up to 45° for various cuts (straight, mitre, bevel and compound cutting) well suited for gutter and wedge plank cutting as well as groove and burr cutting
- » dust collector can be attached at saw unit or saw blade guide and ensures optimal working conditions
- » optional with infeed roller stand and out-feed roller stand to easily handle big work pieces (TS400ZAL)
- » standard driving device offers high flexibility
- » tool box for storage

included in delivery: push stick, operating tools, cover, T.C.T. circular saw blade Ø 400mm 28T, moving device, fixed, fixed transport hooks

Lieferumfang: Schiebestock, Bedienwerkzeug, Schutzhaube, HM-Kreissägeblatt Ø 400mm 28Z, Fahrwerk, fixe Transporthacken

TECHNISCHE DATEN / TECHNICAL DATA

Tischmaße / table size	715 x 945mm
Tischhöhe / table height	845mm
Sägeblattdurchmesser max. / sawblade diameter max.	400mm
Schnitthöhe max. 90° / cutting height max. 90°	120mm
Schnitthöhe max. 45° / cutting height max. 45°	90mm
Schwenkbereich / saw blade tilt	0°-45°
Motorabgabeleistung (S1 100%)/(S6) / motor power (S1 100%)(S6)	2,8 kW/4,2 kW
Motorspannung / voltage	400V
Motordrehzahl Hauptsägeblatt / speed main sawblade	2800U/min
Ø Absauganschluss / Ø dust inlet diameter	2x100mm
verschiebbare Rollenbahn (optional) / movable roller stand (optional)	1000x550mm
Abmessung (BxTxH) / dimensions (WxDxH)	1350x1100x1180mm
Abmessung mit Rollbahnen / dimensions with roller tables	3600x1400x1180mm
Gewicht netto mit Rollbahnen / weight net with roller stand	179kg
Gewicht netto ohne Rollbahnen / weight net w/o rollerstand	128kg
Verpackungsmaße / packaging dimensions	1100x910x970mm
TS 400Z	1520x180x190mm
TS 400ZAL	1160x620x120mm 1100x600x180mm

ZUBEHÖR / ACCESSORIES

Artikel/article		Preis/price
Späneabsaugung/dust collector	ABS 2480	319,-
Qualitätsabsaugschlauch/high quality collector tube 100mm/10m	ABS100MM10LFM	119,-
digitaler Winkelmesser / digital angle gauge	DWM 90	49,-

Zimmerer-Tischkreissäge/carpenter table saw

Ausleger zum Nachrüsten/roller stand

Setpreis/set price

TS 400Z **1.599,--**
inkl. Mwst.

TS 400ZAL **599,--**
inkl. Mwst.

TS 400Z + ZAL **1.999,--**
inkl. Mwst.

TS 315VF-2000

Formatkreissäge / panel saw



Sägeblatthöhenverstellung
saw blade height adjustment



präzise Einstellmöglichkeit des Teleskopanschlages
precise adjustment of the telescopic fence

- » schwenkbares und höhenverstellbares Kreissägeblatt mit Vorritzeinheit
- » Graugusstisch mit Tischverlängerung hinten und rechts mit Unterstützungsfuß
- » 2000mm langer Profi Aluminium-Formatschiebetisch mit Unterstützungsrolle am Ausleger
- » ausziehbarer Gehrungsanschlag mit Klappanschlag
- » übergroße Parallelschnittbreite rechts vom Sägeblatt bis 1260mm

- » height- and angle adjustable saw blade with scoring unit
- » grey cast iron table with extension on the right hand side and at the back of the table
- » smoothly running 2000mm aluminium sliding table with rugged outrigger table incl. support roller
- » extractable mitre at rip fence with max. with work piece end stop
- » XL cutting width at rip fence with max. 1260mm

included in delivery: T.C.T. circular saw blade Ø315mm, scoring unit, T.C.T. scoring unit saw blade, extensions, table extensions, rip fence, mitre fence, telescopic fence

Lieferumfang: Hartmetall-Kreissägeblatt Ø315mm, Vorritzeinheit, Hartmetall-Vorritzsägeblatt, Ausleger, Tischverbreiterungen, Parallelschlag, Gehrungsanschlag, Teleskopanschlag

TECHNISCHE DATEN / TECHNICAL DATA

max. Sägeblattdurchmesser / max. saw blade diameter	315mm
Drehzahl Hauptkreissägeblatt / rotation speed of main blade	4000U/min
Vorritzsägeblatt Ø/Bohrung / Dicke scoring saw blade Ø / hole / thickness	90/20/3mm
Drehzahl Vorritzsägeblatt / rotation speed scoring saw blade	5800U/min
max. Schnitthöhe 90°/45° / max. cutting height 90°/45°	100/80mm
Schwenkbereich Sägeblatt/saw blade tilt	0° - 45°
max. Besümlänge / max. cutting length	1900mm
max. Schnittbreite am Parallelschlag / max. cutting width at parallel fence	1250mm
Tischhöhe / table height	870mm
Arbeits-tisch / working table	800x820mm

TECHNISCHE DATEN / TECHNICAL DATA

Tischverlängerung / table extensions	500x310mm
Tischverbreiterung / table extension	800x440mm
Formatschiebetisch / sliding table	2000x270mm
Auslegertisch mit Rollen / sliding table extensions	540x760mm
Länge Gehrungsanschlag eingezogen/ausgezogen / length mitre fence retracted/extracted	1230/2260mm
Absaugeranschluss / Ø dust collector inlet	100mm
Motorleistung S1 (100%) / S6 / engine power S1 (100%) / S6	3,0kW/4,0kW
Netzspannung / voltage	230V oder/or 400V
Nettogewicht / net weight	270kg
Versandgewicht ca. / gross weight ca.	307kg
Verpackungsmaße / packaging dimensions	1060x910x745mm 240x2060x320mm

ZUBEHÖR / ACCESSORIES

Artikel/artide		Preis/price
Kreissägeblätter/saw blades	KBS315SET	89,-
Fahreinrichtung/moving device	UFE 450	99,-
Absauganlage/dust collector	ABS1080	229,-
Absauganlage/dust collector	ABS2480	319,-
digitaler Winkelmesser/ digital angle gauge	DWM 90	49,-
Rollbock/roll stand	S 5701	45,-
Kugelbock/ball stand	S 1609	49,-
Rollbock Kugelbock Kombination/ combined ball and roller stand	S400RK	59,-

TS 315VF-2000 **2.499,-,-**
inkl. Mwst.

TS 315VF-2600 / TS 315VF-3200

Formatkreissäge / panel saw



Tischverbreiterung abklappbar
foldable table extension



wartungsfreie Rollenführung bei Formatschiebetisch
maintenance-free roller guide for sliding table



exakte Einstellmöglichkeit des Parallelschlages
fine adjustment of parallel fence

- » Tischverbreiterung rechts, sowie Anschlagstange kann rasch nach unten geklappt werden
- » robuster und leichtgängiger Parallelschlag mit Schnellfixierung, geführt an Anschlagstange
- » schwenkbare und höhenverstellbare Kreissägeblatt mit Vorritzeinheit
- » Graugusstisch mit Tischverlängerung hinten und rechts mit Unterstützungsfuß
- » ausziehbarer Anschlag mit Klappanschlag
- » Supportrolle am Ausleger vereinfacht Platzierung des Werkstückes
- » verstärkter Korpus im Bereich des Schiebetisches erhöht Standsicherheit
- » übergroße Schnittbreite rechts von Sägeblatt bis 1260mm
- » ausgestattet mit hochwertigem zweiteiligem Vorritzsägeblatt

Lieferumfang: Vorritzer, 1xHM Kreissägeblatt Ø315mm, 1x HM Vorritzsägeblatt Ø100mm, Parallelschlag, Teleskopanschlag, Winkelschlag, Besümschuh, Exzenterniederhalter

- » extension table and rip fence guide bar can be clapped down fast and with ease
- » solid and smoothly running rip fence with quick clamp and bar guided
- » tiltable and height adjustable circular saw blade with scoring unit
- » cast iron table with table extension in the back and left with support leg
- » extractable fence with workpiece end stop
- » support roller at outrigger table eases the work piece allocation
- » strengthened machine body below the sliding table increases stability
- » XL cutting width at rip fence with max. 1260mm
- » high quality 2-piece scoring saw blade included

included in delivery: scoring unit, 1x T.C.T. saw blade Ø315mm, 1x T.C.T. scoring blade Ø100mm, mitre gauge, parallel fence, telescopic fence

TECHNISCHE DATEN / TECHNICAL DATA

	TS 315VF-2600	TS 315VF-3200
max. Sägeblattdurchmesser / max. saw blade diameter	315mm	315mm
Drehzahl Hauptkreissägeblatt / rotation speed of main blade	4500U/min / rpm	4500U/min / rpm
Vorritzsägeblatt Ø/Bohrung scoring saw blade Ø / hole	100mm/20mm	100mm/20mm
Drehzahl Vorritzsägeblatt / rotation speed scoring saw blade	8500U/min / rpm	8500U/min / rpm
max. Schnitthöhe 90°/45° / max. cutting height 90°/45°	100mm/75mm	100mm/75mm
Schwenkbereich Sägeblatt/saw blade tilt	0° - 45°	0° - 45°
max. Besümlänge / max. cutting length	2600mm	3200mm
max. Schnittbreite am Parallelschlag / max. cutting width at parallel fence	1260mm	1220mm
Tischhöhe / table height	850mm	850mm
Arbeitsisch / working table	800x820mm	800x820mm
Tischverlängerung / table extensions	500x310mm 800x440mm	500x310mm 800x440mm
Formatschiebetisch / sliding table	2600x270mm	3200x270mm
Auslegertisch mit Rollen / sliding table extensions	760x540mm	760x540mm
Länge Gehrungsanschlag eingezogen/ausgezogen / length mitre fence retracted/extracted	1230-2260mm	1230-2280mm
Absaugeranschluss / Ø dust collector inlet	100mm	100mm
Motorleistung S1 (100%) / S6 / engine power S1 (100%) / S6	3,8kW/5,1kW	3,8kW/5,1kW
Netzspannung / voltage	230V / 400V	230V / 400V
Nettogewicht / net weight	280kg	360kg
Versandgewicht ca. / gross weight ca.	318kg	430kg
Verpackungsmaße / packaging dimensions	1060x910x745mm 2670x320x200mm	1330x765x103mm 3300x320x245mm

ZUBEHÖR / ACCESSORIES

Artikel/article		Preis/price
Kreissägeblatt/saw blade	KBS315SET	89,-
Fahreinrichtung/moving device	UFE 450	99,-
Absauganlage/dust collector	ABS2480	319,-
digitaler Winkelmesser/ digital angle gauge	DWM 90	49,-

TS 315VF-2600 **3.399,-**
inkl. Mwst.

TS 315VF-3200 **3.699,-**
inkl. Mwst.

FKS 305VF-3200

Formatkreissäge / panel saw

Ideal für die Bearbeitung großer Werkstücke.

Perfect for cutting heavy, large work pieces.



Vorritzer mit eigenem Motor
independently powered scoring unit



- » mit großem Profi Alu-Formatschiebetisch und Ausleger ideal für die Bearbeitung großer Werkstücke, sowie das Zuschneiden von großen, schweren Platten
- » inklusive Vorritzer mit eigenem Motor
- » zentrales Bedienpult an der Vorderseite der Maschine
- » absolut leichtgängige und präzise Sägeblatt Höhen und -winkelverstellung mittels Handrad
- » analoge Winkelanzeige zum Ablesen der Sägeblattneigung
- » zwei Schnittgeschwindigkeiten am Hauptkreissägeblatt serienmäßig
- » sehr hochwertiger und stabiler Maschinenkörper
- » Tischverbreiterung und -verlängerung ermöglicht komfortables Arbeiten
- » leitgängiger Alu-Formatschiebetisch mit gehärteten Stahlführungsstangen und Doppelstabführung
- » hohes Eigengewicht ermöglicht präzise Bearbeitung schwerer Werkstücke
- » stabiler Parallelschlag mit Feinjustierung
- » ausziehbarer und robuster Teleskopanschlag (1600-3150) am Ausleger mit 2 Kippanschlägen
- » max. Schnittbreite am Parallelschlag 1150mm

- » massive profi alu sliding table and extra long outrigger enables to handle big workpieces - perfect for cutting heavy large boards and plates
- » equipped scoring unit powered by a separate motor
- » compact control panel located at machine frontside for operation convenience
- » smoothly running saw blade height and angle adjustment via hand wheel
- » analog read out of saw blade adjustment (height and tilt)
- » two different cutting speeds as standard
- » high quality and stable machine body
- » table extensions enable convenient working conditions
- » double roller carriage aluminium sliding table with hardened steel guides, results in smooth running and highest precision
- » heavy machine with massive, rugged but precise construction for max. cutting accuracy
- » very accurate and solid rip fence with fine adjustment function
- » extractable and solid mitre fence (1600-3150) at outrigger table incl. 2 end stops
- » max. cutting width at parallel fence 1150mm

TECHNISCHE DATEN / TECHNICAL DATA

max. Sägeblattdurchmesser / max. saw blade diameter	305mm
Drehzahl Hauptkreissägeblatt / rotation speed of main blade	4500/5500U/min
Vorritzsägeblatt Ø/Bohrung / scoring saw blade Ø / hole	120mm/20mm
Drehzahl Vorritzsägeblatt / rotation speed scoring saw blade	8000U/min
max. Schnitthöhe 90°/45° / max. cutting height 90°/45°	80/55mm
Schwenkbereich/ saw blade tilt	0°-45°
max. Besäumlänge / max. cutting length	3450mm
max. Schnittbreite am Parallelschlag / max. cutting width at parallel fence	1150mm
Tischhöhe / table height	850mm
Arbeits Tisch / working table	980x550mm
Tischverlängerung / table extensions	500x505mm, 790x505mm
Formatschiebetisch / sliding table	3200x375mm
Ausleger Tisch / sliding table extensions	1110x610mm
Absaugeranschluss / Ø dust collector inlet	100mm
Motorleistung S1 (100%) / S6 / engine power S1 (100%) / S6	4,0kW/5,6kW
Motorleistung Vorritzer S1 (100%) / S6 / engine power of scoring unit	0,75kW/1,05kW
Netzspannung / voltage	400V
Nettogewicht / net weight	700kg
Versandgewicht ca. / gross weight ca.	780kg
Maschinenabmessungen / machine dimensions	3350x3200mm
Verpackungsmaße / packaging dimensions	2150x1050x980mm 3500x450x310mm

ZUBEHÖR / ACCESSORIES

Artikel/article		Preis/price
Späneabsaugung/dust collector	ABS 2480	319,-
Qualitätsabsaugerschlauch/high quality collector tube 100mm/10m	ABS100MM10LFM	119,-
Kreissägeblatt/saw blade	KSB300SET	79,-
digitaler Winkelmesser/ digital angle gauge	DWM 90	49,-
Rollbock/roll stand	S 5701	45,-
Kugelbock/ball stand	S 1609	49,-
Rollbock Kugelbock Kombination/ combined ball and roller stand	S400RK	59,-



FKS 305VF-3200 **4.499,-,-**
inkl. MwSt.

FKS 315VF-2600* / FKS 315VF-3200*

Formatkreissäge / panel saw



FKS315VF-3200

hochwertige V-Schiebetischführung
quality sliding table guidanceSägeaggregat geführt in massiver Gusschwinge
saw guided in solid cast iron bedVorritzer mit eigenem Motor
independently powered scoring unit

- » extrabreiter (360mm) Profi-Formatschiebetisch mit Kugelführung in V-Form-Stahlleisten
- » Schiebetisch erhältlich wahlweise mit 2,6m oder 3,2m Länge
- » inkl. Vorritzsägeaggregat mit eigenem Antriebsmotor
- » hohes Eigengewicht ermöglicht präzise Bearbeitung schwerer Werkstücke
- » großdimensionierte Handräder zur Höhen- und Winkelverstellung des Kreissägeblattes
- » 2 Sägeblattgeschwindigkeiten serienmäßig
- » Digitaldisplay zur Anzeige des aktuellen Schnittwinkels
- » massiver Längsanschlag mit Feinjustierung
- » ausziehbarer und robuster Gehrungsanschlag am Ausleger mit 2 Klappanschlägen
- » max. Schnittbreite rechts vom Sägeblatt bis Längsanschlag: 1250mm
- » benötigte Aufstellfläche ca. 3,5m Breite x 2,6m (3,2m) Länge

Lieferumfang: Hartmetall-Kreissägeblatt, Vorritzeinheit, Hartmetall-Vorritzsägeblatt, Ausleger, Tischverbreiterungen, Längsanschlag, Gehrungslinial, Gehrungsanschlag

- » extra wide (360mm) and ball-bearing guided aluminium sliding table (V-form)
- » sliding table available in two different lengths (2,6m/3,2m)
- » equipped with separately powered scoring unit as standard
- » heavy machine with massive, rugged but precise construction for max. cutting accuracy
- » large hand wheels ensure an convenient adjustment of the saw blade height and angle
- » features two saw blade speeds
- » LCD-display indicates the cutting angle
- » large rip-fence with fine adjustment function
- » extractable and solid mitre fand extra long outrigger table with support roller
- » max. cutting width at rip fence: 1250mm
- » approx. space requirements: 3,5m width by 2,6m (3,2m) length

included in delivery: scoring unit, equipped with saw blades, extractable mitre fence, rip fence, ecc. workpiece clamp, mitre gauge, table extensions.

TECHNISCHE DATEN / TECHNICAL DATA

max. Sägeblattdurchmesser / max. saw blade diameter	315mm
Drehzahl Hauptkreissägeblatt / rotation speed of main blade	4000 oder 6000 U/min/rpm
Vorritzsägeblatt Ø/Bohrung / scoring saw blade Ø / hole	120mm/20mm
Drehzahl Vorritzsägeblatt / rotation speed scoring saw blade	8000 U/min
max. Schnitthöhe 90°/45° / max. cutting height 90°/45°	100/64mm
Schwenkbereich / saw blade tilt	0°-45°
max. Besäumlänge / max. cutting length	2600mm (2600) 3200mm (3200)
max. Schnittbreite am Parallelschlag / max. cutting width at parallel fence	1200mm
Tischhöhe / table height	880mm
Arbeits Tisch / working table	1000x570mm
Tischverlängerung / table extensions	565x600mm, 605x645mm
Formatschiebetisch / sliding table	3200x360mm
Auslegertisch mit Rollen / sliding table extensions	1140x860mm
Absaugeranschluss Unter Tisch/Sägeblattschutz / Ø dust collector inlet below the table	100/50mm
Motorleistung S1 (100%) / S6 / engine power S1 (100%) / S6	4,0kW/5,6kW
Netzspannung / voltage	400V
Nettogewicht / net weight	710kg (2600) 820kg (3200)
Versandgewicht ca. / gross weight ca.	730kg (2600) 850kg (3200)
Verpackungsmaße / packaging dimensions	250x2910x440mm (2600)
Verpackungsmaße / packaging dimensions	240x3440x440mm (3200)

ZUBEHÖR / ACCESSORIES

Artikel/article		Preis/price
Späneabsaugung/dust collector	ABS 2480	319,-
Qualitätsabsaugschlauch/high quality collector tube 100mm/10m	ABS100MM10LFM	119,-
Kreissägeblatt/saw blade	KSB315SET	89,-
digitaler Winkelmesser/ digital angle gauge	DWM 90	49,-

ZUBEHÖR / ACCESSORIES

Rollbock/roll stand	S 5701	45,-
Kugelbock/ball stand	S 1609	49,-
Rollbock Kugelbock Kombination/ combined ball and roller stand	S400RK	59,-

FKS 315VF-2600

4.799,--
inkl. MwSt.

FKS 315VF-3200

4.999,--
inkl. MwSt.

FKS 350VP-3200 **XL

Formatkreissäge / panel saw

Die FKS 350VP-3200 ist für den professionellen Anwender im betrieblichen Rahmen bestens geeignet und kann stets an die jeweiligen Arbeitserfordernisse angepasst werden. Alle Bedienelemente sind benutzerfreundlich an der Maschinenvorderseite angeordnet, mit der elektrischen Sägeblatt Höhenverstellung reduzieren sich die Rüstzeiten zusätzlich.

The FKS 350VP-3200 is designed for professional operators in factories. It can be accommodated to the different working conditions. All the controls are positioned at the front side of the machine, due to the electrical saw blade height adjustment the set-up times are reduced.



**besonders starker Hauptmotor
very powerful main motor**



Sägeaggregat geführt in massiver Gusschwinge
saw guided in solid cast iron bed



sehr hochwertige Doppelstabführung
2 hardened precision steel bar guides

**europäische Qualitätsmaschine
european quality machine**

- » sehr robuste und präzise Ausführung mit Profi-Aluminium schiebetisch
- » sehr hochwertiger, leichtgängiger Alu-Formattisch (350mm Breite) mit gehärteten Stahlführungsstangen
- » Handräder für Schwenkung und Höhenverstellung an der Vorderseite platziert
- » zentrales Bedienpult an der Vorderseite der Maschine
- » stabiler Ausleger mit winkelverstellbarem Lineal
- » übergroße Schnittbreite am Parallelanschlag (1500mm)
- » Parallelanschlag mit Feinjustierfunktion
- » Absauganschluss: 120mm

Lieferumfang: Vorritzsägeaggregat mit eigenem Motor (0,55kW), verstärkter Hauptmotor, bis 3500mm ausziehbarer Gehrungslinial inkl. 2 Klappanschlägen, Niederhalter, Besümschuh

- » *equipped with independently powered (0.55kW) scoring unit as standard*
- » *high quality and hardened precision steel bar guided sliding aluminium table (width 350mm)*
- » *both hand wheels for saw blade height and tilt adjustment are positioned at machine frontside*
- » *compact control panel compact control panel located at machine frontside for operation convenience*
- » *stable and extra long outrigger table with support roller and extractable mitre fence incl. 2 end stops*
- » *extra large cutting capacity at rip fence (1500mm)*
- » *very stable rip fence with fine adjustment function*
- » *dust collector plug diameter: 120mm*

included in delivery: scoring unit with separate motor (0,55kW), stronger main motor, mitre fence extractable till 3500mm and with two end stops, eccentric workpiece clamp

TECHNISCHE DATEN / TECHNICAL DATA

max. Sägeblattdurchmesser / max. saw blade diameter	350mm
Drehzahl Hauptkreissägeblatt / rotation speed of main blade	4000 U/min/rpm
Vorritzsägeblatt Ø/Bohrung / scoring saw blade Ø / hole	120mm/20mm
Drehzahl Vorritzsägeblatt / rotation speed scoring saw blade	8000 U/min/rpm
max. Schnitthöhe 90°/45° / max. cutting height 90°/45°	117/82mm
max. Besümlänge / max. cutting length	3350mm
max. Schnittbreite am Parallelanschlag / max. cutting width at parallel fence	1530mm
Tischhöhe / table height	870mm
Arbeitsstisch / working table	1100x600 mm
Tischverlängerung / table extensions	900x400mm
Tischverbreiterung / table extensions	1050x900mm
Formatschiebetisch / sliding table	3200x350 mm
Auslegertisch mit Rollen / sliding table extensions	1200x660mm
Länge Gehrungsanschlag eingezogen/ausgezogen / mitre fence length retracted/extracted	1940-3480mm
Absaugeranschluss Untertisch / dust collector inlet below the table	120mm
Motorleistung S1 (100%) / S6 / engine power S1 (100%) / S6	5,5kW/7,7kW
Motorleistung Vorritzeinheit / engine power scoring unit	0,55kW
Netzspannung / voltage	400V
Nettogewicht / net weight (2600/3200)	760kg
Versandgewicht ca. / gross weight ca.	805kg
Verpackungsmaße / packaging dimensions	1180x2300x2040mm 325x3500x450mm

ZUBEHÖR / ACCESSORIES

Artikel/article		Preis/price
Späneabsaugung/dust collector	ABS 2480	319,-
Qualitätsabsaugschlauch/high quality collector tube 100mm/10m	ABS100MM-10LFM	119,-
Winkelmessgerät/angel gauge	DWM 90	49,-
Rollbock/roll stand	S 5701	45,-
Kugelbock/ball stand	S 1609	49,-
Rollbock Kugelbock Kombination/ combined ball and roller stand	S400RK	59,-

FKS 350VP-3200 **5.999,-**
inkl. Mwst.

FKS 400VF-3200 *

Formatkreissäge / panel saw

Sehr robuste und massive Profi-Ausführung mit großem Alu-Schiebetisch und Ausleger.

Massive and solid setting for professional use equipped with a big alu sliding table and outrigger.



Vorritzer mit eigenem Motor independently powered scoring unit

mit Zentralschmierung central lubrication

- » sehr robuste und massive Profi-Ausführung
- » mit großem Alu-Schiebetisch und Ausleger ideal für die Bearbeitung großer Werkstücke, sowie das Zuschneiden von großen, schweren Platten
- » äußerst stabile Ramenkonstruktion gewährleistet präzises Arbeiten
- » leichtgängiger Formatschiebetisch mit gehärteten Stahlführungsstangen und Doppelstabführung
- » inklusive Vorritzer mit eigenem Motor
- » zentrales Bedienpult an der Vorderseite der Maschine
- » Maschine ausgestattet mit Zentralschmierung
- » elektrisch schwenkbares (0°-45°) und höhenverstellbares Sägeblatt
- » digitale Winkelanzeige zum Ablesen der Sägeblattneigung
- » drei Schnittgeschwindigkeiten am Hauptkreissägeblatt serienmäßig
- » inklusive Parallelogramm - Schnittschutz mit integrierter Absaugmöglichkeit für sicheres und sauberes Arbeiten
- » mit Niederhalter zur einfacheren Fixierung der Werkstücke
- » extra breiter Schiebetisch: 405mm
- » ausziehbarer und robuster Teleskopanschlag am Ausleger mit 2 Kippanschlägen
- » stabiler Parallelschlag mit Feinjustierung
- » max. Schnittbreite am Parallelschlag 1350mm
- » hohes Eigengewicht ermöglicht präzise Bearbeitung schwerer Werkstücke

- » massive and solid setting
- » massive profi alu sliding table and extra long outrigger enables to handle big workpieces - perfect for cutting heavy large boards and plates
- » extremely stable frame construction ensures precise operation
- » double roller carriage aluminium sliding table with hardened steel guides, results in smooth running and highest precision
- » equipped scoring unit powered by a separate motor
- » compact control panel located at machine frontside for operation convenience
- » machine equipped with central lubrication
- » saw blade electrically tiltable (0°- 45°) as well as height adjustable
- » DRO for saw blade adjustment
- » three different cutting speeds as standard
- » massive, adjustable saw blade protection device with integrated dust collecting housing
- » with hold-down for easy fixation of workpieces
- » extra wide sliding table: 405mm
- » extractable and solid mitre fence at outrigger table incl. 2 end stops
- » very accurate and solid rip fence with fine adjustment function
- » max. cutting width at parallel fence 1350mm
- » heavy machine with massive, rugged but precise construction for max. cutting accuracy

TECHNISCHE DATEN / TECHNICAL DATA

max. Sägeblattdurchmesser / max. saw blade diameter	400mm
Drehzahl Hauptkreissägeblatt / rotation speed of main blade	3000/4000/ 5500U/min
Vorritzsägeblatt Ø/Bohrung / scoring saw blade Ø / hole	120mm/30mm
Drehzahl Vorritzsägeblatt / rotation speed scoring saw blade	9000U/min/rpm
max. Schnitthöhe 90°/45° / max. cutting height 90°/45°	120/75mm
max. Besümlänge / max. cutting length	3200mm
max. Schnittbreite am Parallelschlag / max. cutting width at parallel fence	1350mm
Tischhöhe / table height	880mm
Arbeitstisch / working table	1000x700mm
Tischverlängerung / table extensions	700x700mm, 700x800mm
Formatschiebetisch / sliding table	3200x405mm
Absaugeranschluss / Ø dust collector inlet	100mm
Motorleistung S1 (100%) / S6 / engine power S1 (100%) / S6	5,5kW/7,7kW
Motorleistung Vorritzer S1 (100%) / S6 / engine power of scoring unit	0,75kW/1,05kW
Netzspannung / voltage	400V
Nettogewicht / net weight	800kg
Versandgewicht ca. / gross weight ca.	880kg
Abmessungen / dimensions	3220x1250x1100mm
Verpackungsmaße / packaging dimensions	2250x1250x980mm 3500x500x390mm

ZUBEHÖR / ACCESSORIES

Artikel/article		Preis/price
Späneabsaugung/dust collector	ABS 2480	319,-
Qualitätsabsaugschlauch/high quality collector tube 100mm/10m	ABS100MM-10LFM	119,-
Winkelmessgerät/angel gauge	DWM 90	49,-
Rollbock/roll stand	S 5701	45,-
Kugelbock/ball stand	S 1609	49,-
Rollbock Kugelbock Kombination/combined ball and roller stand	S400RK	59,-

FKS 400VF-3200 **5.999,-**
inkl. Mwst.

FKS 400VP-3200 * *XL

Formatkreissäge / panel saw

Die FKS 400VP-3200 ist eine Industriemaschine in höchster Fertigungsqualität und für den professionellen Anwender im betrieblichen Einsatzrahmen konzipiert. Serienmäßig ausgestattet mit 3 Sägeblattgeschwindigkeiten kann sie stets an die jeweiligen Arbeitsanforderungen angepasst werden. Alle Bedienelemente sind benutzerfreundlich an der Maschinenvorderseite angeordnet, mit der elektrischen Sägeblatthöhenverstellung reduzieren sich die Rüstzeiten zusätzlich.

The FKS 400VP-3200 is designed for professional operators in factories. Equipped with 3 saw blade speeds it can be accommodated to the different working conditions. All the controls are positioned at the front side of the machine, due to the electrical saw blade height adjustment the set-up times are reduced.

**europäische Qualitätsmaschine
european quality machine**



sehr hochwertige Doppelstabführung
2 hardened precision steel bar guides



Vorritzer mit eigenem Motor
scoring unit with individual motor

- » drei Schnittgeschwindigkeiten serienmäßig
- » inkl. Parallelogramm – Schnittschutz mit integrierter Absaugmöglichkeit
- » inklusive Vorritzeinheit mit separatem Motor
- » sehr hochwertiger und leichtgängiger Alu-Formattisch (350mm Breite) mit gehärteten Stahlführungsstangen
- » Handräder für Schwenkung und Höhenverstellung an der Vorderseite platziert
- » zentrales Bedienpult an der Vorderseite der Maschine
- » stabiler Ausleger mit winkelverstellbarem Teleskoplineal (3500mm) mit 2 Klappanschlägen
- » übergroße Schnittbreite am Parallelanschlag (1530mm)
- » Parallelanschlag mit Feinjustierfunktion
- » Absauganschluss: 120mm

Lieferumfang: Vorritzsägeaggregat mit separatem Motor, besonders starker Hauptmotor, Niederhalter, Besäumschuh, Parallelogramm

- » three different cutting speeds as standard
- » massive, adjustable saw blade protection device integrated dust collecting housing
- » equipped with independently powered (0,55kW) scoring unit as standard
- » high quality and hardened precision steel bar guided sliding aluminium table (width 350mm)
- » both hand wheels for saw blade height and tilt adjustment are positioned at machine frontside
- » compact control panel located at machine frontside for operation convenience
- » stable and extra long outrigger table with support roller and extractable mitre fence incl. 2 end stops
- » extra large cutting capacity at rip fence (1530mm)
- » very accurate and solid rip fence with fine adjustment function
- » dust port diameter: 120mm

included in delivery: scoring unit powered by separate motor, especially powerful main motor, down holder, fixing tool, parallelogram

TECHNISCHE DATEN / TECHNICAL DATA

max. Sägeblattdurchmesser / max. saw blade diameter	400mm
Drehzahl Hauptkreissägeblatt (3 Stufen) / rotation speed of main blade (3 steps)	3000/4000 oder/or 5000 U/min/rpm
Vorritzsägeblatt Ø/Bohrung / scoring saw blade Ø / hole	120mm/20mm
Drehzahl Vorritzsägeblatt / rotation speed scoring saw blade	8000 U/min/rpm
max. Schnitthöhe 90°/45° / max. cutting height 90°/45°	130/92mm
max. Besäumlänge / max. cutting length	3350mm
max. Schnittbreite am Parallelanschlag / max. cutting width at parallel fence	1530mm
Tischhöhe / table height	860mm
Arbeits Tisch / working table	1000x700 mm
Tischverlängerung / table extensions	900x400mm
Tischverbreiterung / table extensions	1000x400mm
Formatschiebetisch / sliding table	3200x350 mm
Auslegertisch / sliding table extensions	1200x660mm
Länge Gehrungsanschlag eingezogen/ausgezogen / mitre fence length retracted/extracted	1940-3480mm
Absaugeranschluss Untertisch / dust collector inlet below the table	120mm
Motorleistung S1 (100%) / S6 / engine power S1 (100%) / S6	5,5kW/7,7kW
Motorleistung Vorritzeinheit / engine power scoring unit	0,55kW
Netzspannung / voltage	400V
Nettogewicht / net weight (2600/3200)	900kg
Versandgewicht ca. / gross weight ca.	975kg
Verpackungsmaße / packaging dimensions	1170x2250x1400mm 3500x325x450mm

ZUBEHÖR / ACCESSORIES

Artikel/article		Preis/price
Späneabsaugung/dust collector	ABS 2480	319,-
Qualitätsabsaugenschlauch/high quality collector tube 100mm/10m	ABS100MM-10LFM	119,-
Winkelmessgerät/angel gauge	DWM 90	49,-
Rollbock/roll stand	S 5701	45,-
Kugelbock/ball stand	S 1609	49,-
Rollbock Kugelbock Kombination/combined ball and roller stand	S400RK	59,-

FKS 400VP-3200 **7.499,-,-**
inkl. Mwst.

KF 200L

Kreissäge-Fräse / circular saw - spindle shaper combination

230V
400V

Die KF 200L Kreissäge-Fräse ist eine kompakte Kombimaschine für den ambitionierten Heimwerker mit optimalem Preis-Leistungs-verhältnis. Kreissäge und Fräseinheit werden jeweils durch einen durchzugsstarken Motor separat angetrieben. Dies schont die Antriebsmechanik, lästiges Umschalten oder Riemenumlegen entfällt.

The circular saw - spindle shaper combination KF 200L is a very compact machine for ambitious home improvers with an optimal cost-effectiveness. circular saw unit and spindle shaper unit are individually driven by a powerful engine. So the driving mechanism gets spared and annoying switching or turning of belts is cancelled.

mit 2 Motoren
with 2 enginesplatzsparende Kombimaschine
space-saving combination machineFräseschutzhaube
spindle shaper hoodkompakte Ausführung mit Schiebetisch
economical setup with sliding table

- » kompakte Maschine für den ambitionierten Heimwerker mit optimalem Preis-Leistungsvehältnis
- » separater Motorantrieb für Kreissäge und Fräse
- » Sägeblatt mittels Handrad von 90° bis 45° schwenkbar
- » groß dimensionierter Arbeitstisch aus Grauguss mit Winkelanschlag (bis +/- 45°) in
- » T-Nutenführung
- » Rolltisch mit Gehrungsanschlag (680mm) inkl. Niederhalter & Klappanschlag
- » platzsparende Kombi-Maschine - ideal für den Profi-Heimwerker

Lieferumfang: Winkelanschlag, Gehrungsanschlag, Längsanschlag (1120mm), Frässchutz

- » space-saving compact machine for the home workshop with an excellent price-quality ratio
- » powerful motor for each machine function for long-lasting performance at duty
- » saw blade can be tilted with handwheel from 90 - 45°
- » large and precision-ground cast iron table with mitre gauge guided in T-slot
- » roller table with mitre fence (680mm) equipped with work piece end stop and workpiece clamp
- » Dust collection beneath the table and directly from the shaper hood / saw blade cover

included in delivery: mitre gauge, mitre fence, rip fence (1120mm), shaper hood

TECHNISCHE DATEN / TECHNICAL DATA

KREISSÄGE/ CIRCULAR SAW	
max. Sägeblattdurchmesser/ max. saw blade dimension	254 mm
Drehzahl Hauptkreissägeblatt/ rotation speed	4500 U/Min
max. Schnitthöhe 90°/45°/ max. cutting height 90° / 45°	74 mm / 55 mm
max. Schnittbreite am Parallelanschlag/ max. cutting width at parallel fence	470 mm
Tischhöhe/ table height	860 mm
Arbeitstisch/ table dimensions	980x470 mm
Tischverbreiterung/ table enlargement	980x210 mm
Rolltisch/ roller table	400x250 mm
FRÄSE/ SPINDLE SHAPER	
Spindeldurchmesser/ spindle diameter	30 mm
Spindeldrehzahl/ rotation speed	6500 U/Min/rpm
Spindelhub/ spindle travel	80 mm
max. Einspannhöhe/ max. workpiece height	70 mm
Tischöffnung/ table opening	140 mm
max. Ø Werkzeug versenkbar/ max. tool diameter below table	130 mm
max. Ø Werkzeug über Tisch/ max. tool diameter above table	150 mm
Fräsanschlag (li/re) / mitre fence (left / right)	350x125 mm
ALLGEMEIN/ GENERAL	
Absauganschluss Fräshaube/Untertisch/ dust collector plug shaper hood / below table	100 mm / 100 mm
Motorleistung Kreissäge S1 (100%) / S6 / engine power circular saw S1 (100%) / S6	2.2 kW / 3.0 kW
Motorleistung Fräse S1 (100%) / S6 / engine power spindle shaper S1 (100%) / S6	1.5 kW / 2.1 kW
Netzspannung/ voltage	230V oder/or 400V
Nettogewicht ca. / net weight ca.	174 kg
Versandgewicht / gross weight	187 kg

ZUBEHÖR / ACCESSORIES

Artikel/article	Preis/price
Fräsköpfe siehe Seite 99 /cutterheads see at page 99	
Schleifrollen siehe Seite 100/sanding roller see at page 100	
Kreissägeblätter/saw blades	KSB254SET 69,-
Winkelmessgerät/angel gauge	DWM 90 49,-
Späneabsaugung/dust collector	ABS 1080 229,-
Rollbock/roll stand	S 5701 45,-
Kugelbock/ball stand	S 1609 49,-
Rollbock Kugelbock Kombination/ combined ball and roller stand	S400RK 59,-

KF 200L **1.899,-**
inkl. Mwst.

KF 315VF-2000 *

Kreissäge-Fräse / circular saw - spindle shaper combination

230V
400V

Die KF 315VF-2000 beeindruckt durch sauberste hochwertige Verarbeitung. Es können Platten mit großen Abmessungen problemlos bearbeitet werden.

The KF 315VF-2000 impresses with its cleanest workmanship of highest value. This circular saw - spindle shaper combination manages cutting of plates with very big dimensions.

2m Schiebetisch
2m sliding table



präzise Spindelhöhenanzeige
precise spindle height indication

mit 2 Motoren
with 2 engines

- Tischverbreiterung rechts u. Anschlagstange kann platzsparend nach unten geklappt werden
 - robuster und leichtgängiger Parallelschlag mit Schnellfixierung, geführt an Anschlagstange
 - schwenkbares und höhenverstellbares Kreissägeblatt mit Vorritzeinheit
 - Graugusstisch mit Tischverlängerung hinten und rechts mit Unterstützungsfuß
 - ausziehbarer Anschlag mit Klappanschlag
 - Supportrolle am Ausleger vereinfacht Platzierung des Werkstückes
 - übergroße Schnittbreite rechts von Sägeblatt bis 1330mm
 - ausgestattet mit hochwertigem zweiteiligem Vorritzsägeblatt
 - hochwertiger Fräsanschlag mit Niederhaltersystem und Feinjustierung
 - 4 Fräsgeschwindigkeiten serienmäßig
 - elektronische Geschwindigkeitsanzeige über LED's
 - max. Fräserdurchmesser 200mm
 - großes abnehmbares Handrad zur Spindelverstellung
 - Schleifaufsatz im Lieferumfang enthalten
- » back extension table and rip fence guide bar can be clapped down fast and with ease
 - » solid and smoothly running rip fence with quick fastening clamp
 - » tiltable and height adjustable circular saw blade with scoring unit
 - » cast iron table with table extension in the back and left with support leg
 - » extractable mitre fence with workpiece end stop
 - » support roller at the outrigger table eases the work piece allocation
 - » XL cutting width at the rip fence with max. 1330mm
 - » equipped with 2-piece scoring blade as standard
 - » high quality shaper hood with roller guides, protective plate and fine adjustable aluminium fences
 - » 4 spindle shaper speeds covering very large speed range (1800-9000rpm)
 - » electronic speed indication via LED's
 - » max. tool diameter 200mm, handy and removable spindle adjustment wheel
 - » comes with sanding roller as standard, enabling sanding operation at 1800rpm

Lieferumfang: Vorritzer, 1xHM Kreissägeblatt Ø315mm, 1x HM Vorritzsägeblatt Ø100mm, Gehrungsanschlag, Parallelschlag, Teleskopanschlag

included in delivery: scoring unit, 1pcs T.C.T. saw blade Ø315mm 1pcs T.C.T. scoring blade Ø100mm, mitre gauge, rip fence, telescopic fence

TECHNISCHE DATEN / TECHNICAL DATA

KREISSÄGE/ CIRCULAR SAW	
max. Sägeblattdurchmesser/ max. saw blade dimension	315 mm
Drehzahl Hauptkreissägeblatt/ rotation speed	4500 U/Min
max. Schnitthöhe 90°/45°/ max. cutting height 90° / 45°	100 mm / 80 mm
Vorritzsägeblatt Ø / Bohrung / scoring saw blade Ø/ hole	100 mm/20 mm
Drehzahl Vorritzsägeblatt/rotation speed scoring blade	8500 U/min/rpm
max. Besümlänge (mit Vorritzer)/ max. trimming length (with scoring unit)	2200 mm
max. Schnittbreite am Parallelschlag/ max. cutting width at parallel fence	1330 mm
Tischhöhe/ table height	850 mm
Arbeits-/ table dimensions	860x890 mm
Tischverbreiterung/ table enlargement	860x440 mm
Tischverlängerung / table enlargement	500x450 mm
Formatschiebetisch/sliding table	2000x270 mm
Auslegertisch / sliding table extension	750x590 mm
Länge Gehrungsanschlag eingezogen/ausgezogen / mitre fence length retracted/extracted	1230mm/2270mm
FRÄSE/ SPINDLE SHAPER	
Spindeldurchmesser/ spindle diameter	30 mm

TECHNISCHE DATEN / TECHNICAL DATA

Spindeldrehzahl/ rotation speed	1800 / 3000 / 6000 / 9000 U/Min/rpm
Spindelhub/ spindle travel	100 mm
max. Einspannhöhe/ max. workpiece height	100 mm
Tischöffnung/ table opening	190 mm
max. Ø Werkzeug versenkbar/ max. tool diameter below table	180 mm
max. Ø Werkzeug über Tisch/ max. tool diameter above table	200 mm
Fräsanschlag (li/re) / mitre fence (left / right)	360x120 mm mm
ALLGEMEIN/ GENERAL	
Absauganschluss Fräshaube/Untertisch/ dust collector plug shaper hood / below table	100 mm / 100 mm
Motorleistung Kreissäge S1 (100%) / S6 / engine power circular saw S1 (100%) / S6	3,8 kW / 5,1 kW
Motorleistung Fräse S1 (100%) / S6 / engine power spindle shaper S1 (100%) / S6	2,8 kW / 4,0 kW
Netzspannung/ voltage	230V oder/ or 400V
Nettogewicht ca. / net weight ca.	480 kg
Versandgewicht / gross weight	500 kg
Verpackungsmaße / packaging dimensions	830x1040x990mm 250x2080x320mm 320x540x480mm

ZUBEHÖR / ACCESSORIES

Artikel/article	Preis/price
Fräsköpfe siehe Seite 99 / cutterheads see at page 99	
Schleifrollen siehe Seite 100/sanding roller see at page 100	
Kreissägeblätter/saw blades	KSB315SET 89,-
Winkelmessgerät/angel gauge	DWM 90 49,-
Späneabsaugung/dust collector	ABS 2480 319,-
Qualitätsabsaugungslauch/high quality collector tube 100mm/10m	ABS100MM-10LFM 119,-
Fahreinrichtung/moving device	UFE 450 99,-
Rollbock/roll stand	S 5701 45,-
Kugelbock/ball stand	S 1609 49,-
Rollbock Kugelbock Kombination/ combined ball and roller stand	S400RK 59,-

KF 315VF-2000 **3.399,-,-**
inkl. Mwst.

KF 315VF-2600 *

Kreissäge-Fräse / circular saw - spindle shaper combination

230V
400V

Die KF 315VF-2600 beeindruckt durch sauberste hochwertig Verarbeitung. Es können Platten mit großen Abmessungen problemlos bearbeitet werden.

The KF 315VF-2600 impresses with its cleanest workmanship of highest value. This circular saw - spindle shaper combination manages cutting of plates with very big dimensions.

Tischverbreiterung abklappbar
foldable table extension

- » Tischverbreiterung rechts u. Anschlagstange kann platzsparend nach unten geklappt werden
- » robuster und leichtgängiger Parallelanschlag mit Schnellfixierung, geführt an Anschlagstange
- » schwenkbares und höhenverstellbares Kreissägeblatt mit Vorritzseinheit
- » Graugusstisch mit Tischverlängerung hinten und rechts mit Unterstützungsfuß
- » ausziehbarer Anschlag mit Klappanschlag
- » Supportrolle am Ausleger vereinfacht Platzierung des Werkstückes
- » übergroße Schnittbreite rechts von Sägeblatt bis 1330mm
- » ausgestattet mit hochwertigem zweiteiligem Vorritzsägeblatt
- » hochwertiger Fräsanschlag mit Niederhaltersystem und Feinjustierung
- » 4 Fräsgeschwindigkeiten serienmäßig
- » elektronische Geschwindigkeitsanzeige über LED's
- » max. Fräserdurchmesser 200mm, großes, abnehmbares Handrad zur Aggregatverstellung
- » Schleifaufsatz im Lieferumfang enthalten

Lieferumfang: Vorritzer, 1xHM Kreissägeblatt Ø315mm 40 Zähne, 1x HM Vorritzsägeblatt Ø100mm 24 Zähne, Gerungsanschlag, Parallelschalag, Teleskopanschlag

- » backside extension table and rip fence guide bar can be clapped down fast and with ease
- » solid and smoothly running rip fence with quick fastening clamp
- » tiltable and height adjustable circular saw blade with scoring unit
- » cast iron table with table extension in the back and left with support leg
- » extractable mitre fence with workpiece end stop
- » support roller on the outrigger table eases the work piece allocation
- » XL cutting width at the rip fence with max. 1330mm
- » equipped with 2-piece scoring blade as standard
- » high quality shaper hood with roller guides, protective plate and fine adjustable aluminium fences
- » 4 spindle shaper speeds covering very large speed range (1800-9000rpm)
- » electronic speed indication via LED's
- » max. tool diameter 200mm, handy and removable spindle adjustment wheel
- » comes with sanding roller as standard, enabling sanding operation at 1800rpm

included in delivery: scoring unit, 1pcs T.C.T. saw blade Ø315mm 40 teeth, 1pcs T.C.T. scoring blade Ø100mm 24 teeth, rip fence, mitre fence, mitre gauge, parallel fence, telescopic fence



TECHNISCHE DATEN / TECHNICAL DATA

KREISSÄGE/ CIRCULAR SAW	
max. Sägeblattdurchmesser/ max. saw blade dimension	315 mm
Drehzahl Hauptkreissägeblatt/ rotation speed	4500 U/Min
max. Schnitthöhe 90°/45°/ max. cutting height 90° / 45°	100 mm /80 mm
Vorritzsägeblatt Ø / scoring saw blade Ø	100 mm
Drehzahl Vorritzsägeblatt/rotation speed scoring blade	8500 U/min/rpm
max. Besümlänge (mit Vorritzer)/ max. trimming length (with scoring unit)	2700 mm
max. Schnittbreite am Parallelanschlag/ max. cutting width at parallel fence	1330 mm
Tischhöhe/ table height	850 mm
Arbeitstisch/ table dimensions	860x890 mm
Tischverbreiterung/ table enlargement	800x440 mm
Tischverlängerung / table enlargement	500x450 mm
Formatschiebetisch/sliding table	2600x270 mm
Auslegertisch / sliding table extension	750x590 mm
Länge Gehrungsanschlag eingezogen/ausgezogen / mitre fence length retracted/extracted	1230-2270mm
FRÄSE/ SPINDLE SHAPER	
Spindeldurchmesser/ spindle diameter	30 mm

TECHNISCHE DATEN / TECHNICAL DATA

Spindeldrehzahl/ rotation speed	1800 / 3000 / 6000 / 9000 U/ Min/rpm
Spindelhub/ spindle travel	100 mm
max. Einspannhöhe/ max. workpiece height	100 mm
Tischöffnung/ table opening	190 mm
max. Ø Werkzeug versenkbar/ max. tool diameter below table	180 mm
max. Ø Werkzeug über Tisch/ max. tool diameter above table	200 mm
Fräsanschlag (li/re) / mitre fence (left / right)	360x120 mm mm
ALLGEMEIN/ GENERAL	
Absauganschluss Fräshaube/Untertisch/ dust collector plug shaper hood / below table	100 mm / 100 mm
Motorleistung Kreissäge S1 (100%) / S6 / engine power circular saw S1 (100%) / S6	3,8 kW / 5,1 kW
Motorleistung Fräse S1 (100%) / S6 / engine power spindle shaper S1 (100%) / S6	2,8 kW / 4,0 kW
Netzspannung/ voltage	230V oder 400V
Nettogewicht ca. / net weight ca.	480 kg
Versandgewicht / gross weight	500 kg
Verpackungsmaße / packaging dimensions	1220x825x1035mm 2680x320x200mm 540x480x320mm

ZUBEHÖR / ACCESSORIES

Artikel/article	Preis/price
Fräsköpfe siehe Seite 99 / cutterheads see at page 99	
Schleifrollen siehe Seite 100/sanding roller see at page 100	
Kreissägeblätter/saw blades	KSB315SET 89,-
Winkelmessgerät/angel gauge	DWM 90 49,-
Späneabsaugung/dust collector	ABS 3000 399,-
Qualitätsabsaugungschlauch/high quality collector tube 100mm/10m	ABS100MM- 10LFM 119,-
Fahreinrichtung/moving device	UFE 450 99,-
Rollbock/roll stand	S 5701 45,-
Kugelbock/ball stand	S 1609 49,-
Rollbock Kugelbock Kombination/ combined ball and roller stand	S400RK 59,-

KF 315VF-2600

3.799,-
inkl. Mwst.

KF 315VFP-2544* / KF 315VFP-3000*

Kreissäge-Fräse / circular saw - spindle shaper combination

**europäische Qualitätsmaschine
european quality machine**

**große Fräseschutzhaube bis 260mm
large cutter guard up to 260mm**



**Wechselspindel serienmäßig
exchange spindle as standard**



Integral-Sicherheitschiene
Integral fence

- » schwere Industriemaschine mit geschliffenen Gusstischen
- » inklusive Vorritzeinheit mit separatem Motor
- » hochwertiger, leichtgängiger Alu-Formattisch (350mm Breite) mit gehärteten Stahlführungsstangen
- » Handräder für Schwenkung und Höhenverstellung des Kreissägeblattes bedienerfreundlich an der Vorderseite platziert
- » zentrales Bedienpult an der Vorderseite der Maschine
- » stabiler Ausleger mit winkelverstellbarem Teleskoplineal (3500mm) mit 2 Klappanschlägen
- » übergroße Schnittbreite am Parallelanschlag (1500mm)
- » Parallelanschlag mit Feinjustierfunktion
- » hochwertiger Aluminiumschiebetisch
- » 6 Fräsgeschwindigkeiten mit Wechselspindel (optional 25-50mm)
- » Spezial – Fräsintegralanschlag
- » Absauganschluss: 3x Ø120mm

- » *back extension table and rip fence guide bar can be clapped down fast and with ease*
- » *heavy duty industrial machine with grounded cast iron tables*
- » *equipped with independently powered scoring unit as standard*
- » *high quality and hardened precision steel bar guided sliding aluminium table (width 350mm)*
- » *both hand wheels for saw blade and spindle shaper height and tilt adjustment are positioned at machine frontside*
- » *compact control panel assures comfortable handling*
- » *extra long outrigger table with extractable mitre fence incl. 2 workpiece end stops*
- » *extra large cutting capacity at rip fence (1500mm)*
- » *accurately guided rip fence featuring micro adjustment function assures most precise cutting results*
- » *high-quality sliding table*
- » *6 different spindle shaper speeds (optional 25-50mm)*
- » *spindle exchange function enables the fast mounting of optionally available extra spindles with various shaft Ø or a spindle collet for routers*
- » *industrial quality spindle shaper hood equipped with integral fence*
- » *dust collector plug diameter: 3x Ø120mm*

included in delivery: exchangeable spindle Ø30mm (MT4 arbor), stronger main motor, ecc. workpiece clamp, extract. mitre fence, rip fence, parallel fence

TECHNISCHE DATEN / TECHNICAL DATA

KREISSÄGE/ CIRCULAR SAW	
max. Sägeblattdurchmesser/ max. saw blade dimension	315 mm
Drehzahl Hauptkreissägeblatt/ rotation speed	4000 U/Min
max. Schnitthöhe 90°/45°/ max. cutting height 90° / 45°	103 mm / 72 mm
Vorritzsägeblatt Ø / scoring saw blade Ø	120 mm
Drehzahl Vorritzsägeblatt/rotation speed scoring blade	8000 U/min/rpm
max. Besäumlänge (mit Vorritzer)/ max. trimming length (with scoring unit)	2400 mm (2544) 2900 mm (3000)
max. Schnittbreite am Parallelanschlag/ max. cutting width at parallel fence	1400 mm
Tischhöhe/ table height	860 mm
Arbeits Tisch/ table dimensions	1450x650 mm
Tischverbreiterung/ table enlargement Tischverlängerung / table enlargement	800x880 mm 400x450 mm
Formschiebetisch/sliding table	2544x350 mm (2544) 3000x350 mm (3000)
Ausleger Tisch / sliding table extension	640x1200 mm
Länge Gehrungsanschlag eingezogen/ausgezogen / mitre fence length retracted/extracted	1900mm/3500mm
FRÄSE/ SPINDLE SHAPER	
Spindelndurchmesser/ spindle diameter	30 mm
Spindeldrehzahl (6 Stufen)/ rotation speed (6 steps)	3000 / 4000 / 5000 / 6000 / 8000 / 10000 U/ Min/rpm
Spindelhub/ spindle travel	175 mm
Spindelschwenkung/ spindle tilt	90° bis/to 45°
max. Einspannhöhe/ max. workpiece height	125 mm
Tischöffnung/ table opening	270 mm
max. Ø Werkzeug versenkbar/ max. tool diameter below table	260 mm
max. Ø Werkzeug über Tisch/ max. tool diameter above table	260 mm
Fräs-Integralanschlag(li/re)/shaping fence(left/right)	350x155 mm
ALLGEMEIN/ GENERAL	
Absauganschluss Fräshaube/Untertisch/ dust collector plug shaper hood / below table	120mm/ 2x120mm
Motorleistung Kreissäge S1 (100%) / S6 / engine power circular saw S1 (100%) / S6	4,0 kW / 5,6 kW
Motorleistung Fräse S1 (100%) / S6 / engine power spindle shaper S1 (100%) / S6	5,5 kW / 7,7 kW
Motorleistung Vorritzeraggregat S1 (100%) / S6	0,75 kW
Netzspannung/ voltage	400V
Nettogewicht ca. / net weight ca.	850 kg
Versandgewicht / gross weight	870 kg
Verpackungsmaße / packaging dimensions	1170x2000x1450mm 3290x325x450mm

ZUBEHÖR / ACCESSORIES

Artikel/article	Preis/price
Fräsköpfe siehe Seite 99 / cutterheads see at page 99	
Kreissägeblätter/saw blades KSB315SET	89,-
Frässpindel Ø 25-30-32-35-40-50mm/ milling spindle Ø 25-30-32-35-40-50mm	FSPDIVØ 119,-
Winkelmessgerät/angle gauge DWM 90	49,-
Späneabsaugung/dust collector ABS2480	319,-
Qualitätsabsaugeschlauch/high quality collector tube 100mm/4m ABS100MM- 4LFM	49,-
Hubwagen/ pallet truck HUB2T	279,-
Rollbock/roll stand S 5701	45,-
Kugelbock/ball stand S 1609	49,-
Rollbock Kugelbock Kombination/ combined ball and roller stand S400RK	59,-

KF 315VFP-2544 **7.499,-,-**
inkl. Mwst.

KF 315VFP-3000 **7.999,-,-**
inkl. Mwst.

K5 260L *

5-fach Kombination / combined 5-operation machine

230V
400V

**3 unabhängige Motore sorgen für
ausreichend Leistung**

**3 independent motors ensure
sufficient power**



- » kompakte Multifunktionsmaschine mit optimalem Preis-Leistungsverhältnis, ideal für ambitionierte Heimwerker
- » Kreissägeblatt über Handrad bis 45° schwenkbar
- » groß dimensionierter Arbeitstisch aus Grauguss mit Winkelanschlag (bis +/- 45°) in
- » T-Nutenführung
- » Die Auswahl der Funktion erfolgt komfortabel über einen Drehschalter
- » drei starke Motoren sorgen für ausreichende Leistung
- » massive 3-Messerhobelwelle mit vormontierten HSS-Messern

Lieferumfang: Fräuserschutzhaube, Winkelanschlag, Niederhalter, Gehrungsanschlag mit Klappanschlag, Parallelanschlag, Abrichtanschlag (90°-45° schwenkbar), Hobelmessereinstecklehre, Bedienwerkzeug.

- » compact universal combination machine with small footprint and optimal
- » price/performance ratio best choice for woodworking enthusiasts with constrained
- » workshop capacity
- » saw-blade can be tilted with handwheel from 90° - 45°
- » large and precision-ground cast iron table with mitre gauge (+/-45°) guided in T-slot
- » fast and convenient transformation between the operation modes
- » convenient switch between operation modes with turn switch
- » each machine unit powered by an independent motor delivering long-lasting
- » performance at duty
- » solid 3-knife cutterblock with pre-mounted HSS plane knives

included in delivery: shaper hood incl. guide rail and protective plate, mitre gauge incl. workpiece clamp, mitre fence incl. end stop, rip fence, tiltable (90°-45°) planer fence, planer gauge, tools.



TECHNISCHE DATEN / TECHNICAL DATA

KREISSÄGE/ CIRCULAR SAW	
Motorleistung Kreissäge S1 (100%) / S6 / engine power S1 (100%) / S6	2.2 kW / 3.1 kW
max. Sägeblattdurchmesser / max. saw blade diameter	254 mm
Drehzahl Hauptkreissägeblatt / rotation speed main blade	4750 U/Min
max. Schnitthöhe 90° / 45° / max. cutting height 90° / 45°	78 mm / 60 mm
max. Schnittbreite am Parallelanschlag / max. cutting width at parallel fence	510 mm
Arbeitstisch / table dimensions	980x470 mm
Rollschiebetisch / sliding table	250x400 mm
Länge Gehrungsanschlag / mitre fence length	680 mm
FRÄSE/ SPINDLE SHAPER	
Motorleistung Fräse S1 (100%) / S6 / engine power S1 (100%) / S6	1.5 kW / 2.1 kW
Spindeldurchmesser / spindle diameter	30 mm
Spindeldrehzahl / spindle speed	6500 U/min
Spindelhub / spindle travel	100 mm
max. Einspannhöhe / max. workpiece height	80 mm
Tischöffnung / table opening	145 mm
max. Ø Werkzeug versenkbar / max. tool diameter below table	140 mm
max. Ø Werkzeug über Tisch / max. tool diameter above table	160 mm
Fräsanschlag (li / re) / mitre fence length (left / right)	350x125 mm

TECHNISCHE DATEN / TECHNICAL DATA

ABRICHT / PLANER	
Motorleistung Hobeleinheit S1 (100%) / S6 / engine power S1 (100%) / S6	1.5 kW / 2.1 kW
Hobelwellendrehzahl / rotation speed	4500 U/min
Hobelwellendurchmesser / shaft diameter	75 mm
Anzahl Hobelmesser / pieces of knives	3
Hobelmesser / knife dimension	250x30x3 mm
Tischlänge / table length	1090 mm
effektive Hobelbreite / effective planing width	250 mm
max. Spanabnahme / max. cutting depth	5 mm
Abrichtanschlag (90° bis 45° schwenkbar) / planing fence (90°-45° tilttable)	715x130 mm
DICKENHOBEL / THICKNESSER	
Dickenhobelbreite / thicknessing width	250 mm
Durchlasshöhe min./max. / min./max. work piece height	5 mm / 195 mm
max. Spanabnahme / max. cutting depth	2 mm
Vorschubgeschwindigkeit / feeding speed	8 m/min
ALLGEMEIN / GENERAL	
Tischhöhe / table height	840 mm
Absauganschluss Fräshaube / dust collector plug shaping hood	100 mm
Absauganschluss Spänehaube / dust collector plug chip hood	100 mm
Netzspannung / voltage	230V oder/ or 400 V
Nettogewicht ca. / net weight ca.	310 kg
Versandgewicht / gross weight	320 kg
Verpackungsmaße / packaging dimensions	970x1760x1140mm

ZUBEHÖR / ACCESSORIES

Artikel/article	Preis/price
Fräsköpfe siehe Seite 99 / cutterheads see at page 99	
Schleifrollen siehe Seite 100/sanding roller see at page 100	
Kreissägeblätter/saw blades	KSB254SET 69,-
Absauganlage/dust collector	ABS1080 229,-
Langlochbohrvorrichtung/mortising unit	K5 260LL 239,-
Langlochbohrerset/mortising drill set	LL6TLGL 69,-
Spezialgleitmittel/easy glide paste	SGM 1 18,-
Spezialgleitspray/easy glide spray	SGM 2 18,-
Spezialgleitmittel/easy glide lubricant	SGM 3 18,-
Ersatzhobelmesser/spare knives	HOBM 250303 49,-
Hobelmesser-Magneinstecklehre/magnetic knife gauge	MEL 2 29,-
Rollbock/roll stand	S 5701 45,-
Kugelbock/ball stand	S 1609 49,-
Rollbock Kugelbock Kombination/combined ball and roller stand	S400RK 59,-

K5 260L **2.699,-**
inkl. Mwst.

K5 260VF *

5-fach Kombination / combined 5-operation machine

230V
400V



mit 3 Motore
with 3 engines



- » 1200mm Formatschiebetisch mit Prismenführung
- » inkl. Vorritzsägeaggregat, kpl. mit 80mm Vorritzsägeblatt
- » kompakte und schwere Bauart mit 3 Antriebsmotoren
- » einfacher und schneller Umbau zwischen den unterschiedlichen Betriebsfunktionen
- » massive 3 Hobelmesserwelle kpl. mit HSS Messern
- » seitlich aufklappbare und geschliffene Grauguss-Abrichttische
- » Kreissägeblatt über Handrad bis 45° schwenkbar
- » inklusive Langlochbohrvorrichtung mit Spannutter

- » prismatic guided 1200mm aluminium sliding table
- » including scoring unit with 80mm scoring saw blade
- » compact and user friendly machine especially for small workshops
- » easy and quick transformation between the different operations
- » 3 knife cutter block with HSS knives
- » sideways tilttable grey cast iron planer tables
- » circular saw blade tilt (45°) adjustable via hand wheel
- » mortising unit and professional mortising drill chuck included in delivery

Lieferumfang: Fräuserschutzhaube inkl. Anschlagbacken, Langlochbohrvorrichtung inkl. Bohrfutter, 1 Satz Streifenhobelmesser, HM-Kreissägeblatt, Gehrungsanschlag

included in delivery: shaper hood, mortising unit, drill chuck 0-16mm, resharpenable planer knives, T.C.T circular saw blade, suction hood, mitre fence guide, rip fence



Optional Profi-Ausleger
optional professional outrigger table

TECHNISCHE DATEN / TECHNICAL DATA

KREISSÄGE / CIRCULAR SAW	
Motorleistung Kreissäge S1 (100%) / S6 / engine power S1 (100%) / S6	2,2kW / 3,1kW
max. Sägeblattdurchmesser / max. saw blade diameter	250 mm
Drehzahl Hauptkreissägeblatt / rotation speed main blade	4050 U/Min
max. Schnitthöhe 90° / 45° / max. cutting height 90° / 45°	70 mm / 60 mm
Vorritzsägeblatt Ø / scoring unit saw blade Ø	80 mm
Drehzahl Vorritzsägeblatt	6300 U/min
Länge Formatschiebetisch / length sliding table	1200 mm
Verfahrweg Formatschiebetisch / travel sliding table	1340mm
Auslegertisch/sliding table extension	300x400mm
Länge Gehrungsanschlag / mitre fence length	400-700 mm
FRÄSE / SPINDLE SHAPER	
Motorleistung Fräse S1 (100%) / S6 / engine power S1 (100%) / S6	2,2kW / 3,1kW
Spindeldurchmesser / spindle diameter	30 mm
Spindeldrehzahl (3 Stufen) / spindle speed (3 steps)	3500 / 5500 / 7000 U/min/rpm
Spindelhub / spindle travel	130 mm
max. Fräswerkzeugdurchmesser / max. tool diameter	145 mm
Tischöffnung / table opening	150mm
max. Ø Werkzeug versenkbar / max. tool diameter below table	145mm
max. Ø Werkzeug über Tisch / max. tool diameter above table	170mm
Fräsanschlag (li / re) / mitre fence length (left / right)	200x130mm
ABRICHT / PLANNER	
Motorleistung Hobeleinheit S1 (100%) / S6 / engine power S1 (100%) / S6	2kW / 2,8kW
Hobelwellendrehzahl / rotation speed	4000 U/min
Hobelwellendurchmesser / shaft diameter	75 mm

TECHNISCHE DATEN / TECHNICAL DATA

Anzahl Hobelmesser / pieces of knives	3
Hobelmesser / knife dimension	250x30x3 mm
Tischgröße / table dimensions	250x1085 mm
effektive Hobelbreite / effective planing width	250 mm
max. Spanabnahme / max. cutting depth	3 mm
Abrichtanschlag (90° bis 45° schwenkbar) / planing fence (90°-45° tilttable)	715-130mm
DICKENHOBEL / THICKNESSER	
Abmessung Dickenhobelstisch / thicknessing table dimensions	250x600mm
Motorleistung Hobeleinheit S1 (100%) / S6 / engine power S1 (100%) / S6	1,5kW / 2,1 kW
Dickenhobelbreite / thicknessing width	250mm
Durchlasshöhe max. / max. work piece height	180mm
max. Spanabnahme / max. cutting depth	2 mm
Vorschubgeschwindigkeit / feeding speed	8 m/min
LANGLOCH / MORTISING UNIT	
Bohrtischmaße/table dimensions	160x365mm
Tischhub/table travel	80mm
Bohrfutter/mortising chuck	Westcott 0-16mm
max. Bohrtiefe/max. mortising depth	90mm
max. Bohrweite/max. mortising width	140mm
ALLGEMEIN / GENERAL	
Tischhöhe / table height	845mm
Absauganschluss Fräshaube / dust collector plug shaping hood	100 mm
Absauganschluss Spänehaube / dust collector plug chip hood	100 mm
Netzspannung / voltage	400 V oder/ or 230V
Maschinenabmessung (o Langloch)/machine dimensions (w/o mortising unit)	1330x1600x845mm
Nettogewicht ca. / net weight ca.	428 kg
Versandgewicht / gross weight	445 kg
Verpackungsmaße / packaging dimensions	1100x1300x1130mm

ZUBEHÖR / ACCESSORIES

Artikel/article		Preis/price
Fräsköpfe siehe Seite 99 / cutterheads see at page 99		
Schleifrollen siehe Seite 100/sanding roller see at page 100		
Profi-Ausleger/professional outrigger table	K5-260VFE	199,-
Kreissägeblätter/saw blades	KSB254SET	69,-
Absauganlage/dust collector	ABS1080	229,-
Langlochbohrer/mortising drill set	LL6TLGL	69,-
Spezialgleitmittel/easy glide paste	SGM 1	18,-
Spezialgleitspray/easy glide spray	SGM 2	18,-
Spezialgleitmittel/easy glide lubricant	SGM 3	18,-
Ersatzhobelmesser/spare knives	HOBM 250303	49,-
Hobelmesser-Magnetinstellehre/magnetic knife gauge	MEL 2	29,-
Rollbock/roll stand	S 5701	45,-
Kugelbock/ball stand	S 1609	49,-
Rollbock Kugelbock Kombination/combined ball and roller stand	S400RK	59,-

K5 260VF **3.999,-**
inkl. MwSt.

K5 320VFP-1500* / K5 320VFP-2000*

5-fach Kombination / combined 5-operation machine

**optional mit Vorritzaggregat
optional with scoring unit**



K5-320VFP-1500

Abbildung mit Ausleger und Gehrungsanschlag.
Illustration incl. extension table incl. mitre gauge
K5-320VFP-2000

- » Abrichttische für Dickenhobelbetrieb zur Maschinenseite aufklappbar
 - » schwere Industriemaschine mit geschliffenen Gustischen
 - » hochwertiger, leichtgängiger Alu-Formattisch (285mm Breite) mit gehärteten Stahlführungsstangen
 - » zentrales Bedienpult an der Vorderseite der Maschine
 - » stabiler Ausleger mit winkelverstellbarem Teleskoplineal mit 2 Klappanschlägen (K5 320VFP-2000)
 - » übergroße Schnittbreite am Parallelschlag (640mm)
 - » Parallelschläge mit Feinjustierfunktion
 - » 4 Fräsgeschwindigkeiten bei Frässpindel
 - » Integral-Sicherheitsschienen
 - » K5 320VFP-1500: Ausführung mit 1500mm Formatschiebetisch, Auflagetisch (500x300mm) ohne Teleskoparm, Gehrungsanschlag 600mm sowie Standard-Fräsanschlag
- Lieferumfang:** Integral-Sicherheitsschiene, Niederhalter, Besäumschuh, Teleskopanschlag mit großen Klappanschlägen, Parallelschlag

- » rearwards folding planer tables for convenient thicknessing operation heavy duty industrial machine with largely dimensioned, precision-ground cast iron tables
 - » high quality and hardened precision steel bar guided sliding aluminium table (width 285mm)
 - » compact control panel assures comfortable handling
 - » extra long outrigger table with extractable mitre fence incl. 2 workpiece end stops (K5-320VFP-2000)
 - » extra large cutting capacity at rip fence (640mm)
 - » accurately guided rip fence featuring micro adjustment function assures most precise cutting results
 - » 4 different spindle shaper speeds
 - » spindle exchange function enables the fast mounting of optionally available extra spindles with various shaft Ø or a spindle collet for routers
 - » industrial quality spindle shaper hood equipped with integral fence
 - » K5 320VFP-1500: delivered with 1500mm sliding table, extension table (500x300mm) without telescopic support, a 600mm mitre fence and standard shaper fence
- included in delivery:** integrated fence, stronger main motor, down holder, fixing tool, parallel fence, telescopic fence

TECHNISCHE DATEN / TECHNICAL DATA

KREISSÄGE / CIRCULAR SAW	
Motorleistung Kreissäge S1 (100%) / S6 / engine power S1 (100%) / S6	2,2 kW / 3,1kW
max. Sägeblattdurchmesser / max. saw blade diameter	315mm
Durchmesser Sägeblattwelle / main shaft diameter	30mm
Drehzahl Hauptkreissägeblatt / rotation speed main blade	4000 U/min / rpm
max. Schnitthöhe 90° / 45° / max. cutting height 90° / 45°	102/72mm
Vorritzsägeblatt Ø / scoring unit saw blade Ø	120mm
Drehzahl Vorritzsägeblatt / rotation speed scoring blade	8000 U/min/rpm
Vorritzsägeblattdurchmesser Bohrung / scoring saw blade hole diameter	20mm
Motorleistung Vorritzaggregat / engine power scoring unit	0,75 kW
Arbeitsstisch/table dimensions	1500x285mm (K5-320VFP-1500) 2000x285mm (K5-320VFP-2000)
Tischverlängerung/table extensions	1250x450mm 400x450mm
Länge Formatschiebetisch / length sliding table	1500x285mm (K5-320VFP-1500) 2000x285mm (K5-320VFP-2000)
Ausleger Formatschiebetisch / sliding table extensions	890x610 mm (K5-320VFP-2000)
max. Besäumlänge/max. cutting length	1640mm (K5-320VFP-1500) 2150mm (K5-320VFP-2000)
Länge Gehrungsanschlag / mitre fence length	600mm (K5-320VFP-1500) 1550-2800mm (K5-320VFP-2000)

TECHNISCHE DATEN / TECHNICAL DATA

max. Spindelhöhe / max. spindle height	125 mm
max. Fräsprofildurchmesser Profilieren /	180 mm
Arbeitsstisch/table dimensions	1250x450 mm
Tischöffnung / table opening	190mm
max. Ø Werkzeug versenkbar / max. tool diameter below table	180mm
max. Ø Werkzeug über Tisch / max. tool diameter above table	190mm
Fräsanschlag (li / re) / mitre fence length (left / right)	350x155mm (K5-320VFP-1500)
Integralfräsanschlag/integral fence	490x155mm (K5-320VFP-2000)
ABRICHT / PLANER	
Motorleistung Hobeleinheit S1 (100%) / S6 / engine power S1 (100%) / S6	2,2 kW / 3,1kW
Hobelwellendrehzahl / rotation speed	5000 U/min/rpm
Hobelwellendurchmesser / shaft diameter	100mm
Anzahl Hobelmesser / pieces of knives	3
Tischgröße / table dimensions	1500x395mm (K5-320VFP-1500)
effektive Hobelbreite / effective planing width	320mm
max. Spanabnahme / max. cutting depth	5mm
Abrichtanschlag (90° bis 45° schwenkbar) / planing fence (90°-45° tilttable)	1500x150mm
DICKENHOBEL / THICKNESSER	
Abmessung Dickenhobelstisch / thicknessing table dimensions	700x316mm
Motorleistung Hobeleinheit S1 (100%) / S6 / engine power S1 (100%) / S6	2,2 kW / 3,1kW
Dickenhobelbreite / thicknessing width	315mm
Durchlasshöhe max. / max. work piece height	4 / 230 mm

TECHNISCHE DATEN / TECHNICAL DATA

max. Spanabnahme / max. cutting depth	3mm
Vorschubgeschwindigkeit / feeding speed	7 m/min
LANGLOCH / MORTISING UNIT	
Bohrschmaße/table dimensions	250x400mm
Bohrfutter/mortising chuck	Westcott 0-16mm
max. Bohrtiefe/max. drilling depth	150mm
max. Bohrlänge/max. drilling length	200mm
max. Bohrhöhe/max. drilling height	125mm
ALLGEMEIN / GENERAL	
Absauganschluss (3 Stück) / dust collector (3 pieces)	120mm
Netzspannung / voltage	400V
Nettogewicht ca. / net weight ca.	650 kg
Versandgewicht / gross weight	
Aufstellmaß ohne Langloch/ machine dimensions w/o mortising unit	1800x2100x860mm (K5-320VFP-1500) 2250x2900x860mm (K5-320VFP-2000)
Verpackungsmaße / packaging dimensions	2130x1800x1150mm (K5-320VFP-1500) 2240x1800x1150mm (K5-320VFP-2000)

ZUBEHÖR / ACCESSORIES

Artikel/article	Preis/price
Fräsköpfe siehe Seite 99 / cutterheads see at page 99	
Schleifrollen siehe Seite 100/sanding roller see at page 100	
Kreissägeblätter/saw blades	KSB315SET 89,-
Absauganlage/dust collector	ABS2480 319,-
Qualitätsabsaugschlauch/high quality collector tube 100mm/10m	ABS100MM-10LFM 119,-
Vorritzer mit Motor/Aufpreis/scoring unit with engine	399,-
Langlochbohrereinrichtung / mortising unit	K5320VFPLL 499,-
Westcottbohrfutter/ westcott drill chuck	WEST24H7 120,-
Langlochbohrerset/mortising drill set	LL6TLGL 69,-
Spezialgleitmittel/easy glide paste	SGM 1 18,-
Spezialgleitspray/easy glide spray	SGM 2 18,-
Spezialgleitmittel/easy glide lubricant	SGM 3 18,-
Ersatzhobelmesser/spare knives	HOBM 320303 75,-
Hobelmesser-Magneinsteinstellehre/ magnetic knife gauge	MEL 2 29,-
Rollbock/roll stand	S 5701 45,-
Kugelbock/ball stand	S 1609 49,-
Rollbock Kugelbock Kombination/ combined ball and roller stand	S400RK 59,-

K5 320VFP-1500

4.699,-,-
inkl. MwSt.

K5 320VFP-2000

5.599,-,-
inkl. MwSt.

K5 310NVF-2000*

5-fach Kombination / combined 5-operation machine



- » kompakte Maschine mit hochwertigem Aufbau aus verwindungssteifer Stahl-Graugusskombination
- » massive 3-Messer Hobelwelle (Ø 75mm) komplett mit vormontierten Hobelmessern.
- » leichtgängiger Formatschiebetisch mit stabilen Auslegertisch inkl. ausziehbarem Gehrungsanschlag
- » Kreissägeblatt mittels Handrad bis 45° schwenkbar
- » inklusive Vorritzsägeaggregat
- » drei Fräsgeschwindigkeiten serienmäßig
- » Fräshaube mit beidseitig feineinstellbaren Aluminium Anschlaglinealen
- » schneller und unkomplizierter Umbau zwischen den Betriebsfunktionen

- » compact machine with solid steel - cast iron build-up
- » massive 3-knife cutterblock (Ø 75mm) with premounted HSS planer knives
- » smoothly running sliding table with stable outrigger table incl. extractable mitre fence
- » circular saw blade tilt (45°) adjustable via handwheel
- » comes with scoring unit and mortising unit
- » spindle shaper with three spindle speeds
- » spindle shaper hood with adjustable guide rollers, protective plate and aluminium fences featuring independent micro adjustment
- » fast and convenient transformation between the different operation modes

Lieferumfang: Fräserhaube, 3x Hobelmesser montiert, 1x HSS Kreissägeblatt 250x30x3mm montiert, Vorritzsägeblatt vormontiert, Auslegertisch, 1x Exzenterniederhalter, Hobelanschlag (schwenkbar 90° - 45°) Parallelanschlag mit Schnellfixierung, ausziehbarer Gehrungsanschlag mit Klappanschlag, Bedienwerkzeug.

included in delivery: shaper hood, 3x planer knives, 1x HSS saw blade 250x30x3mm, scoring blade Ø80mm, outrigger table, 1x eccentric clamp, planer fence, rip fence, extractable mitre fence, tools.

TECHNISCHE DATEN / TECHNICAL DATA

KREISSÄGE/ CIRCULAR SAW	
Motorleistung Kreissäge S1 (100%) / S6 / engine power S1 (100%) / S6	3,0kW/4,2kW
max. Sägeblattdurchmesser / max. saw blade diameter	250mm
Drehzahl Hauptkreissägeblatt / rotation speed main blade	4040 U/min / rpm
max. Schnitthöhe 90° / 45° / max. cutting height 90° / 45°	65/45mm
max. Besäumlänge / max. cutting length	1700mm
Vorritzsägeblatt Ø/ scoring unit saw blade Ø	80mm
Drehzahl Vorritzsägeblatt	6300 U/min / rpm
Länge Formatschiebetisch / length sliding table	2000-2300mm
Verfahrenweg Formatschiebetisch / travel sliding table	2200mm
Länge Gehrungsanschlag / mitre fence length	1300-2180mm
FRÄSE/ SPINDLE SHAPER	
Motorleistung Fräse S1 (100%) / S6 / engine power S1 (100%) / S6	2,7kW/3,9kW
Spindeldurchmesser / spindle diameter	30mm
Spindeldrehzahl (3 Stufen)/ spindle speed (3 steps)	7000/5500/3500 U/min / min
Spindelhub / spindle travel	130mm
max. Fräswerkzeugdurchmesser / max. tool diameter	140mm
Tischöffnung / table opening	150mm
max. Ø Werkzeug versenkbar / max. tool diameter below table	145mm
max. Ø Werkzeug über Tisch / max. tool diameter above table	200mm
Fräsanschlag (li / re) / mitre fence length (left / right)	360x120mm
ABRICHT / PLANER	
Motorleistung Hobeleinheit S1 (100%) / S6 / engine power S1 (100%) / S6	2,0kW/2,8kW
Hobelwellendrehzahl / rotation speed	4000 U/min / rpm

TECHNISCHE DATEN / TECHNICAL DATA

Hobelwellendurchmesser / shaft diameter	75mm
Anzahl Hobelmesser / pieces of knives	3
Hobelmessererabmessung / knife dimension	310x30x3mm
Tischlänge / table length	1285mm
effektive Hobelbreite / effective planing width	310mm
max. Spanabnahme / max. cutting depth	5mm
Abrichtanschlag (90° bis 45° schwenkbar) / planing fence (90°-45° tilttable)	1150x130mm
DICKENHOBEL / THICKNESSER	
Abmessung Dickenhobelstisch / thicknessing table dimensions	600x310mm
Motorleistung Hobeleinheit S1 (100%) / S6 / engine power S1 (100%) / S6	3,8kW/5,3kW
Dickenhobelbreite / thicknessing width	305mm
Durchlasshöhe max. / max. work piece height	180mm
max. Spanabnahme / max. cutting depth	4mm
Vorschubgeschwindigkeit / feeding speed	8 m/min
ALLGEMEIN / GENERAL	
Tischhöhe / table height	840mm
Absauganschluss Fräshaube / dust collector plug shaping hood	100mm
Absauganschluss Spänehaube / dust collector plug chip hood	40mm
Netzspannung / voltage	230 V / 400 V
Maschinenabmessung (o Langloch)/machine dimensions (w/o mortising unit)	2050x21500x840mm
Nettogewicht ca. / net weight ca.	445kg
Versandgewicht / gross weight	523kg
Verpackungsmaße / packaging dimensions	1590x1220x1010mm 2250x310x195mm

ZUBEHÖR / ACCESSORIES

Artikel/article	Preis/price
Fräsköpfe siehe Seite 99 / cutterheads see at page 99	
Schleifrollen siehe Seite 100/sanding roller see at page 100	
Kreissägeblätter/saw blades	KSB315SET 89,-
Absauganlage/dust collector	ABS2480 319,-
Qualitätsabsaugschlauch/high quality collector tube 100mm/4m	ABS100MM4LFM 49,-
Langlochbohrvorrichtung/mortising unit	HOBK5LL 259,-
Langlochbohrer/mortising drill set	LL6TLGL 69,-
Spezialgleitmittel/easy glide paste	SGM 1 18,-
Spezialgleitspray/easy glide spray	SGM 2 18,-
Spezialgleitmittel/easy glide lubricant	SGM 3 18,-
Ersatzhobelmesser/spare knives	HOBM 310303 84,-
Hobelmesser-Magnetinstelllehre/magnetic knife gauge	MEL 2 29,-
Rollbock/roll stand	S 5701 45,-
Kugelbock/ball stand	S 1609 49,-
Rollbock Kugelbock Kombination/combined ball and roller stand	S400RK 59,-

K5 310NVF-2000 **4.399,-,-**
inkl. MwSt.

K5 315VF-2000**

5-fach Kombination / combined 5-operation machine



- » Maschinenkörper aus verwindungssteifer Stahl-Grauguss
- » Kombination leichtgängiger Formatschiebetisch mit stabilem Auslegertisch inkl. ausziehbaren Gehrungsanschlag
- » Vorritzsägeaggregat mit 2-tlg Vorritzsägeblatt serienmäßig
- » nach hinten klappende Abrichttische für erhöhten Bedienkomfort
- » massive, präzisionsgelagerte 3-Messerhobelwelle (Ø70mm) mit vormontierten HSS-Wendehobelmessern
- » Umrüstsatz für Streifenhobelmessermontage im Lieferumfang enthalten
- » Fräsaggregat mit hohem Drehzahlintervall (1800-9000U/Min), elektronischer Drehzahlanzeige via LEDs
- » Fräshaube mit beidseitig feineinstellbaren Aluminium-Anschlaglinealen
- » serienmäßig mitgelieferte Schleifwalze (Höhe 100mm/Ø76mm) für Rundschleifarbeiten
- » schneller und benutzerfreundlicher Umbau zwischen den Betriebsfunktionen
- » Langlochbohrreinheit K5315VFL sowie Fahrereinrichtung K5315VFFE optional erhältlich

Lieferumfang: Winkelanschlag, Fräshaube, 1x Exzentrierhalter, Schleifwalze (Ø 76mm/100mm hoch), Hobelanschlag (90°-45°), Parallelanschlag, Gehrungsanschlag ausziehbar - mit Klappanschlag, Hobelmessereinstelllehre, Schiebstock, Bedienwerkzeug

- » powerful state of the art combination machine with torsion-free, steel and cast iron build-up
- » smoothly running sliding table with stable outrigger table and extractable mitre fence
- » comes with scoring unit with 2-pcs scoring blade (use with max. 254mm blade)
- » rearwards tilting planer tables for improved convenience during thicknessing operation
- » massive, precision-bedded 3-knife cutterblock (Ø 70mm) with pre-mounted reversible HSS planer knives
- » comes with conversion kit for installation of standard resharpenable planer knives
- » shaper unit with very large speed range (1800-9000 rpm) and electronic speed indication via LEDs
- » high quality hood with aluminium fences featuring independent micro adjustment
- » comes with sanding roller (height 100mm/Ø76mm) enabling sanding operation at 1800rpm
- » fast and convenient transformation between the different operation modes
- » mortising unit K5315VFL and moving device K5315VFFE optionally available

included in delivery: mitre gauge, shaper hood, 1x eccentric clamp, sanding roller, planer fence (90°-45°), rip fence, extractable mitre fence with workpiece end stop, push stick, tools

TECHNISCHE DATEN / TECHNICAL DATA

Durchlasshöhe max. / max. work piece height	5/225 mm
max. Spanabnahme / max. cutting depth	3 mm
Vorschubgeschwindigkeit / feeding speed	6 m/min
LANGLOCH / MORTISING UNIT	
Bohrtischmaße/table dimensions	500x210 mm
Tischhub/table travel	140 mm
Bohrfutter/mortising chuck	Westcott 0-16 mm
max. Bohrtiefe/max. mortising depth	160 mm
max. Bohrbreite/max. mortising width	270 mm
ALLGEMEIN / GENERAL	
Tischhöhe / table height	850 mm
Absauganschluss Fräshaube / dust collector plug shaping hood	100 mm
Absauganschluss Spänehaube / dust collector plug chip hood	100 mm
Netzspannung / voltage	400V
Maschinenabmessung/machine dimensions	2100x2350mm
Nettogewicht ca. / net weight ca.	600kg
Verandgewicht / gross weight	615kg
Verpackungsmaße / packaging dimensions	

TECHNISCHE DATEN / TECHNICAL DATA

KREISSÄGE / CIRCULAR SAW	
Motorleistung Kreissäge S1 (100%) / S6 / engine power S1 (100%) / S6	3.8 kW / 5.3 kW
max. Sägeblattdurchmesser/Bohrung / max. saw blade diameter/drilling	315 mm / 30 mm
Drehzahl Hauptkreissägeblatt / rotation speed main blade	4500 U/Min
max. Schnitthöhe 90° / 45° / max. cutting height 90° / 45°	100 mm / 80 mm
Vorritzsägeblatt 2tlg./scoring unit saw blade 2pcs	100x20 mm
Drehzahl Vorritzsägeblatt	8500 U/min
Formatschiebetisch / sliding table	2000x270 mm
Verfahrgew Formatschiebetisch / travel sliding table	2230mm
Auslegertisch/sliding table extension	690x580 mm
Länge Gehrungsanschlag / mitre fence length	1230 mm / 2300 mm
FRÄSE / SPINDLE SHAPER	
Motorleistung Fräse S1 (100%) / S6 / engine power S1 (100%) / S6	2.8 kW / 3.9 kW
Spindeldurchmesser / spindle diameter	30 mm
Spindeldrehzahl (4 Stufen) / spindle speed (4 steps)	1800 / 3000 / 6000 / 9000 U/min
Spindelhub / spindle travel	200 mm
max. Einspannhöhe/max. workpiece height	120mm
max. Fräswerkzeugdurchmesser / max. tool diameter	200mm
Tischöffnung / table opening	190mm

TECHNISCHE DATEN / TECHNICAL DATA

max. Ø Werkzeug versenkbar / max. tool diameter below table	185mm
max. Ø Werkzeug über Tisch / max. tool diameter above table	200mm
Fräsanschlag (li / re) / mitre fence length (left / right)	365x120 mm
ABRICHT / PLANER	
Motorleistung Hobeleinheit S1 (100%) / S6 / engine power S1 (100%) / S6	3.8 kW / 5.3 kW
Hobelwellendrehzahl / rotation speed	4800 U/min
Hobelwellendurchmesser / shaft diameter	70 mm
Anzahl Hobelmesser / pieces of knives	3
Hobelmesser (montiert)/knife dimension (mounted)	310x19x1 mm
Tischlänge / table length	1390mm
effektive Hobelbreite / effective planing width	310mm
max. Spanabnahme / max. cutting depth	3 mm
Abrichtanschlag (90° bis 45° schwenkbar) / planing fence (90°-45° tilttable)	1230x150 mm
DICKENHOBEL / THICKNESSER	
Abmessung Dickenhobelstisch / thicknessing table dimensions	530+220(Verlängerung/extension)x315mm
Motorleistung Hobeleinheit S1 (100%) / S6 / engine power S1 (100%) / S6	3,8kW / 5,3kW
Dickenhobelbreite / thicknessing width	310 mm

ZUBEHÖR / ACCESSORIES

Artikel/article	Preis/price
Fräsköpfe siehe Seite 99 / cutterheads see at page 99	
Schleifrollen siehe Seite 100/sanding roller see at page 100	
Kreissägeblätter/saw blades	KSB315SET 89,-
Absauganlage/dust collector	ABS2480 319,-
Qualitätsabsaugschlauch/high quality collector tube 100mm/4m	ABS100MM4LFM 49,-
Langlochbohrvorrichtung/mortising unit	K5315VFL 299,-
Langlochbohrerset/mortising drill set	LL6TLGL 69,-
Spezialgleitmittel/easy glide paste	SGM 1 18,-
Spezialgleitspray/easy glide spray	SGM 2 18,-
Spezialgleitmittel/easy glide lubricant	SGM 3 18,-
Ersatzhobelmesser/spare knives	HOBM 310192 60,-
Hobelmesser-Magneiteinstelllehre/magnetic knife gauge	MEL 2 29,-
Rollbock/roll stand	S 5701 45,-
Kugelbock/ball stand	S 1609 49,-
Rollbock Kugelbock Kombination/combined ball and roller stand	S400RK 59,-
Universelle Fahrereinrichtung/universal moving device	K5315VFFE 199,-

K5 315VF-2000 **4.999,-,-**
inkl. MwSt.

K5 410VFP-2544 **XL / K5 410VFP-3000 **XL

5-fach Kombination / combined 5-operation machine

inkl. Langlochbohrereinrichtung
incl. mortising unit



Wechselspindel MK4
exchangeable spindle MT4



Integral-Sicherheitsschienen
comes with integral fence



stabiler, schwenkbarer Abrichtanschlag
accurate, tilting planer fence



- » schwere Industriemaschine mit geschliffenen Gusstischen
- » inkl. Vorritzaggregat mit separatem Motor
- » max. Spanabnahme/Abricht 5mm, Durchlass 4mm, Ab richtanschlag 1100x155mm
- » hochwertiger, leichtg. Alu-Formtisch (350mm Br.) mit gehärteten Stahlführungsstangen
- » Handräder f. Schwenkung u. Höhenverstellung des Kreissägeblattes an der Vorderseite
- » zentrales Bedienpult an der Vorderseite der Maschine
- » stabiler Ausleger mit winkelverstellbarem Teleskoplineal (3500mm) mit 2 Klappanschlägen
- » große Schnittbreite am Parallelanschlag (1100mm)
- » Parallelanschlag mit Feinjustierfunktion
- » serienmäßig kombinierte präzisionsgelagerte Wendehobel messerwelle
- » leistungsstarker Kettenantrieb des Vorschubes
- » stabiler und präziser Profi-Abrichtanschlag schwenkbar bis 45°
- » 6 Fräsgeschwindigkeiten mit Wechselspindel (optional 25-50mm)
- » einfach teilbar mittels Steckverbindung zw. Hobelmaschine und Kreissägefräse
- » große Fräferschutzhaube, Absauganschlüsse: 120mm
- » Frässpindel 45° nach hinten schwenkbar

Lieferumfang: 30mm Wechselspindel MK4, Vorritzsäge- aggregat mit eigenem Motor, 3 verstärkte Hauptmotoren, Wendehobelmesser, montierter Fräsintegralanschlag, Lang- lochbohrvorrichtung, Besäumschuh, Niederhalter

TECHNISCHE DATEN / TECHNICAL DATA

KREISSÄGE/ CIRCULAR SAW	
Motorleistung Kreissäge S1 (100%) / S6 / engine power S1 (100%) / S6	4,0kW / 5,6 kW
max. Sägeblattdurchmesser / max. saw blade diameter	315 mm
Drehzahl Hauptkreissägeblatt / rotation speed main blade	4000 U/min
max. Schnitthöhe 90° / 45° / max. cutting height 90° / 45°	103 / 72 mm
Vorritzsägeblatt Ø / scoring unit saw blade Ø	120 mm
Drehzahl Vorritzsägeblatt / rotation speed scoring blade	8000 U/min
Motorleistung Vorritzer S1 (100%) / S6	0,75kW / 1,1kW
max. Schnittbreite am Parallelanschlag / max. cutting width parallel fence	500 / 1000 mm
Länge des Parallellineals / parallel fence length	1100mm
Formtisch-Abmessungen / sliding table	2300x350 mm
max. Besäumlänge / max. cutting length	2200 mm
Länge Formatschiebetisch / length sliding table	2544mm (K5-410VFP-2544) / 3000mm (K5-410VFP-3000)
Länge Gehrungsanschlag / mitre fence length	1940-3480mm
Absauganlage / dust collector plug	120mm
FRÄSE/ SPINDLE SHAPER	
Motorleistung Fräse S1 (100%) / S6 / engine power S1 (100%) / S6	5.5 kW / 7,7 kW
Spindeldurchmesser / spindle diameter	30mm
Spindeldrehzahl (6 Stufen) / spindle speed (6 steps)	3000 / 4000 / 5000 / 6000 / 8000 / 10 000 U/min / rpm
Spindelhub / spindle travel	175mm

- » heavy duty ind. machine with grounded cast iron tables
- » scoring unit powered by a separate motor
- » max. chip removal/surface planer 5mm, thickness operation 4mm, planer fence 1100x155mm
- » high quality, hardened precision steel bar guided sliding aluminium table (width 350mm)
- » both hand wheels for saw blade height and tilting handy located at the front of the machine
- » compact control panel convenient located in the front
- » stable sliding table extension with angle adjustable ruler and two end stops (3500mm)
- » extra large cutting capacity right of saw blade (1100mm)
- » parallel fence with fine adjustment function
- » precision bedded cutterblock allows perfect planning results
- » solid and stepless tilting aluminium fence (45° - 90°)
- » very powerful chain drive of feeding unit
- » 6 different spindle shaper speeds with exchangeable spindle MT4 (optional 25-50mm)
- » machine can be divided between planer and circular saw-spindle shaper
- » special spindle shaper hood with integrated fence, dust collector plug diameter: 120mm

included in delivery: exchangeable spindle MT4, scoring unit with separate motor, 3 stronger motors, planer knives installed, mortising unit, rip & mitre fence, trim shoe, integrated fence

TECHNISCHE DATEN / TECHNICAL DATA

max. Fräsdurchmesser Profil-/Federfräser / max. tool diameter profile cutter/sping mill	250 mm
Ø Tischöffnung / Ø table opening	270mm
max. Ø Werkzeug versenkbar / max. tool diameter below table	250mm
max. Ø Werkzeug über Tisch / max. tool diameter above table	255mm
Fräsanschlag (li / re) / mitre fence length (left / right)	345x155mm
ABRICHT / PLANER	
Motorleistung Hobeleinheit S1 (100%) / S6 / engine power S1 (100%) / S6	4,0 kW/5,4kW
Hobelwellendrehzahl / rotation speed	4500 U/min / rpm
Hobelwellendurchmesser / shaft diameter	100 mm
Anzahl Hobelmesser / pieces of knives	4
Hobelmesser / knife dimension	410x35x3 mm / HSS
Länge Schiebetisch / sliding table length	1800 mm
effektive Hobelbreite / effective planning width	410mm
max. Spanabnahme / max. cutting depth	5 mm
Abrichtanschlag (90° bis 45° schwenkbar) / planning fence (90°-45° tiltable)	1100x150mm
DICKENHOBEL / THICKNESSER	
Länge Dickenhobelisch / thicknessing table length	700 mm
Motorleistung Hobeleinheit S1 (100%) / S6 / engine power S1 (100%) / S6	4,0kW/5,6kW
Dickenhobelbreite / thicknessing width	406mm
Durchlasshöhe max. / max. work piece height	225 mm
max. Spanabnahme / max. cutting depth	4 mm

TECHNISCHE DATEN / TECHNICAL DATA

Vorschubgeschwindigkeit / feeding speed	8 m/min
LANGLOCH / MORTISING UNIT	
Bohrschlänge/table length	700mm
Tischhub/table travel	160mm
Bohrfutter/mortising chuck	Westcott 0-16 mm
max. Bohrtiefe/max. mortising depth	200mm
max. Bohrbreite/max. mortising width	255mm
ALLGEMEIN / GENERAL	
Tischhöhe / table height	850mm
Absauganschluss Fräshaube / dust collector plug shaping hood	120mm
Absauganschluss / dust collector plug	120mm
Netzspannung / voltage	400V
Nettogewicht ca. / net weight ca.	1210kg
Versandgewicht / gross weight	1280kg
Verpackungsmaße / packaging dimensions	1160x2300x2040mm / 325x3290x450mm

ZUBEHÖR / ACCESSORIES

Artikel/article	Preis/price
Fräsköpfe siehe Seite 99 / cutterheads see at page 99	
Schleifrollen siehe Seite 100/sanding roller see at page 100	
Kreissägeblätter/saw blades	KSB315SET 89,-
Vorritzsägeblatt / scoring unit saw blade	120x2,58-3,6x20 84,-
Absauganlage/dust collector	ABS3880 399,-
Qualitätsabsaugerschlauch/high quality collector tube 100mm/4m	ABS100MM4LFM 49,-
Langlochbohrerset/mortising drill set	LL6TLG 69,-
Spezialgleitmittel/easy glide paste	SGM 1 18,-
Spezialgleitmittel/easy glide spray	SGM 2 18,-
Spezialgleitmittel/easy glide lubricant	SGM 3 18,-
Ersatzhobelmesser/spare knives	HOBM 410191 TRIMETALL 129,-
Ersatzhobelmesser/spare knives	HOBM 410191 STANDARD 69,-
digitaler Winkelmesser / digital angle gauge	DWM90 49,-
Rollbock/roll stand	S 5701 45,-
Kugelbock/ball stand	S 1609 49,-
Rollbock Kugelbock Kombination/ combined ball and roller stand	S400RK 59,-

K5 410VFP-2544 **9.499,-,-**
inkl. Mwst.

K5 410VFP-3000 **9.999,-,-**
inkl. Mwst.

D 460 VE / D 460F VE

Drechselbank / wood turning lathe

- » Spindelaufnahme M33 DIN800
- » Bett, Reitstock, Handauflage, Spindelstock aus massivem Grauguss
- » MK2 Reitstock mit Schnellfixierung
- » hohe Laufruhe durch POLY-V-Riemen Antrieb
- » extralange Handauflage 300mm mit Schnellfixierung
- » Reitstockschnellverstellung
- » große Planscheibe Ø145mm, GummifüÙe zur Vibrationsminimierung
- » Spindel/Reitstockbohrung 10mm

Lieferumfang: 4-zack Mitnehmer, mitlaufende Körnerspitze, Planscheibe, 2x Handauflagen, Bedienwerkzeug

- » *spindle M33 DIN800*
- » *grey cast iron machine bed, tail stock, tool rest and head stock made of grey cast iron*
- » *MT2 tail stock with quick lock system*
- » *extremely quiet drive with POLY-V-belt*
- » *extended tool rest 300mm with quick lock system*
- » *quick adjustment for tail stock*
- » *large face plate Ø145mm, rubber feet to minimize vibrations*
- » *spindle/tail stock bore 10mm*

included in delivery: 4-side grab chuck, life centre, face plate, 2x hand rest, several tools



Bettverlängerung für D460/D460F
bed extension for D460/D460F

TECHNISCHE DATEN / TECHNICAL DATA

	D 460	D 460F
Spitzenweite / distance between centers	460mm	460mm
Spitzenhöhe über Maschinenbett / center height above machine bed	127mm	135mm
Spitzenhöhe über Handauflage-Support / center height tool rest support	82mm	82mm
Spindeldrehzahl / spindle speeds	5 Stufen 600/910/ 1340/1960/ 2800 U/min/rpm	3-stufig variabel 650-1450 1250-2800 1600-3800 U/min/rpm
Spindelstock, Gewindeaufnahme / head stock, norm spindle	M33 DIN800	M33 DIN800
Reitstock / tail stock		
- Morsekonusaufnahme / morse taper	MK2/MT2	MK2/MT2
- Pinolenweg / tail spindle travel	55mm	55mm
Motorleistung / motor power S1 (100%) / S6	0,4kW/ 0,6kW	0,4kW/ 0,6kW
Netzspannung / voltage	230 V	230 V
Nettogewicht / net weight	32kg	32kg
Versandgewicht / gross weight	35kg	35kg
VersandabmaÙe / packaging dimensions	300x820 x430mm	300x820 x430mm



ZUBEHÖR / ACCESSORIES

Artikel/article		Preis/price
Bettverlängerung auf Spitzenweite 1030mm für D460/D460F / bed extension upgrade to distance between centers 1030mm D460/D460F	D460 BVL	69,-
Drechselprofi/chuck set	DP95	239,-
Drechselsatz/ chisel set	HM6TLG	59,-
HSS Qualitätsdrechselsatz 6tlg/ HSS quality chisel set 6pcs	H6TLG	99,-
umfangreiches Drechselzubehör auf Seite 96-103 / various accessories for wood turners see page 96-103		

D 460 **269,--**
inkl. Mwst.

D 460F **319,--**
inkl. Mwst.

D 460 FXL VE

Drechselbank / wood turning lathe

digitale Geschwindigkeitsanzeige
digital speed-indication

- » großer Drehdurchmesser über Bett ermöglicht das Dreheln von Werkstücken mit großem Durchmesser - ideal um zB Teller zu drechseln
- » benutzerfreundlich durch stufenlos regelbare Drehzahl
- » digitale Drehzahlanzeige
- » komfortables Arbeiten dank Handauflage und Schnellverstellung
- » optional: Maschinenbettverlängerung 550mm (auf Spitzenweite 1000mm)
- » Spindel/Reitstockbohrung 10mm

Lieferumfang: lange und kurze Handauflage, Planscheibe, mitlaufende Körnerspitze, 4-Zack Mitnehmer, Bedienwerkzeug

- » *extra big center height above machine bed enables to turn work pieces with big diameter - perfect for turning plates*
- » *userfriendly due to infinitely variable speed*
- » *equiped with DRO*
- » *tool rest and quick adjustment ensure handy working conditions*
- » *komfortables Arbeiten dank Handauflage und Schnellverstellung*
- » *optional: bed extension optional 550mm (distance between centers 457mm)*
- » *spindle/tail stock bore 10mm*

included in delivery: long and short tool rest, face plate, life centre, 4-side grab chuck, operation tools

TECHNISCHE DATEN / TECHNICAL DATA

Spitzenweite / distance between centers	457mm
Spitzenhöhe über Maschinenbett / center height above machine bed	153mm
Spindeldrehzahl (variabel) / spindle speeds (variable)	650-3800U/min
Spindelstock, Gewindeaufnahme / head stock, norm spindle	M33 DIN800
Reitstock / tail stock	
- Morsekonusaufnahme / morse taper	MK2/MT2
- Pinolenweg / tail spindle travel	50mm
Motorleistung / motor power S1 (100%) / S6	550W / 770W
Netzspannung / voltage	230V
Nettogewicht / net weight	33kg
Versandgewicht / gross weight	36kg
VersandabmaÙe / packaging dimensions	820x460x300mm
VersandmaÙe Verlängerung / packing dimensions bed extension	580x200x200mm

ZUBEHÖR / ACCESSORIES

Artikel/article		Preis/price
Bettverlängerung auf Spitzenweite 1030mm für D460/D460F / bed extension upgrade to distance between centers 1030mm D460/D460F	D460 BVL	69,-
Drechselprofi/chuck set	DP95	239,-
HSS Qualitätsdrechselsatz 6tlg/ HSS quality chisel set 6pcs	H6TLG	99,-
Schnellspannbohrfutter 1 - 16mm/ keyless chuck 1 - 16mm	SSBF16	39,-
Aufnahmedorn/ Arbor MK2/B16	DMK216	7,-
umfangreiches Drechselzubehör auf Seite 96-103 / various accessories for wood turners see page 96-103		

D 460FXL **369,--**
inkl. Mwst.

VD 1100N *

Kopierdrechselbank / copy wood lathe

**Spindelstock drehbar
head stock can be turned**

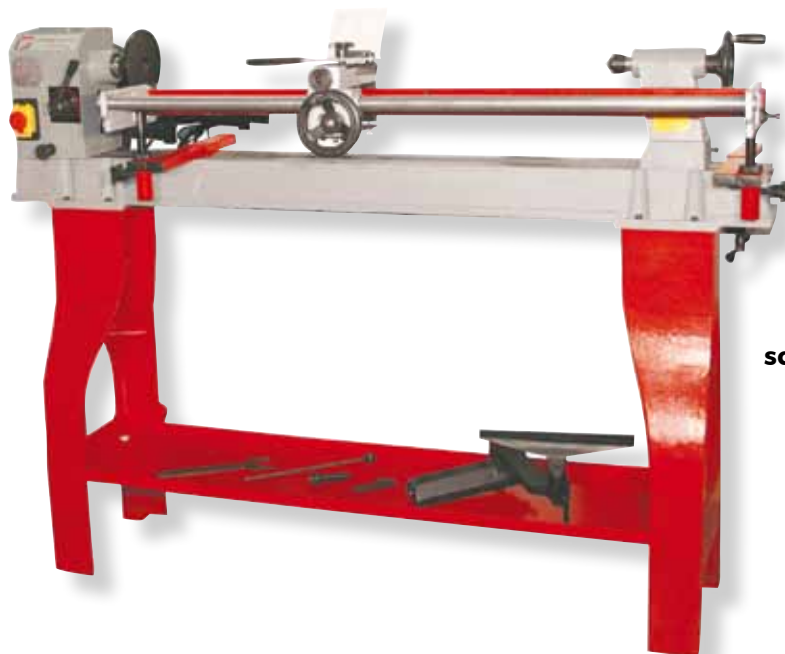

schweres Gußuntergestell erlaubt vibrationsloses Arbeiten und Standsicherheit
heavy grey cast iron machine bed enables vibration-free operation and high stability



**umfangreiches
Drechselzubehör auf
Seite 96-103
various wood accessories
page 96-103**

- » Bett, Untergestell, Reitstock, und Spindelstock aus massivem Grauguss
- » Spindelstock 90° drehbar daher Aussendrehen möglich
- » Kopiervorrichtung zum Kopieren von Originalen oder nach Schablonen
- » Kopierlänge 1000mm
- » Spindelstock 90°schwenkbar - für große Durchmesser
- » MK2 Reitstock
- » Schnellverstellung für Reitstock und Spindelstock
- » große Planscheibe

- » grey cast iron machine bed, stand, tail stock, and head stock
- » head stock can be turned
- » copying device options: from master work piece or pattern
- » max. copying length 1000mm
- » tail stock 90° pivotable for big turning diameters
- » MT2 tail stock
- » quick adjustment for tail stock and head stock
- » large face plate

included in delivery: stand, 4-side grab chuck, ball-bearing life centre, faceplate, several tools, copy attachment, tool rest

Lieferumfang: Untergestell, 4-zack Mitnehmer, kugelgelagerter Rollkörper, Planscheibe, Bedienwerkzeug, Kopiervorrichtung, Handauflage

TECHNISCHE DATEN / TECHNICAL DATA

Spitzenweite / distance between centers	1100mm
Spitzenhöhe über Maschinenbett / center height above machine bed	185mm
Spitzenhöhe über Handauflage-Support/ center height above tool rest support	143mm
Spitzenhöhe beim Kopieren / center height at copying	160mm
Spindelbohrung/spindle bore	12mm
Spindeldrehzahl (1-stufig variabel) / spindle speeds (1-step variable)	500-2000 U/min/rpm
Spindelstock, Gewindeaufnahme / head stock, norm spindle	M33 DIN800
Reitstock / tail stock	
- Morsekonusaufnahme / morse taper	MK2/MT2
- Pinolenweg / tail spindle travel	60mm
Motorleistung / motor power S1 (100%) / S6	1,1kW / 1,5kW
Maschinenbetthöhe/machine bed height	900mm
Netzspannung / voltage	230V oder/or 400V
Nettogewicht / net weight	105kg
Versandgewicht / gross weight	115kg
Versandabmaße / packaging dimensions	1620x340x430mm 820x370x290mm 1220x260x180mm



Lünette zu VD 1100N
steady rest for VD 1100N



Spindelstock kann zum Aussendreheln um 180° gedreht werden
head stock can be rotated 180° and used for outer turning

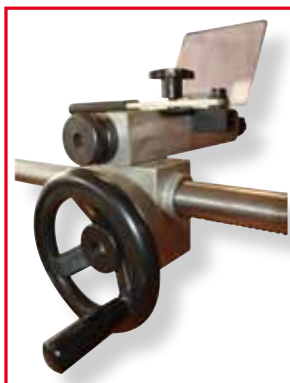

ZUBEHÖR / ACCESSORIES

Artikel/article		Preis/price
Absaugständer/stand for dust collection	S100D	49,-
Lünette zu VD 1100N/steady rest for VD 1100N	LNT 1100	39,-
4-Backenfutter/4-jaw chuck	DREVD1100	119,-
Drechselprofi/chuck set	DP95	239,-
HSS Qualitätsdrechselsatz 6tlg/HSS quality chisel set 6pcs	H6TLG	99,-
umfangreiches Drechselzubehör auf Seite 96-103 /various accessories for wood turners see page 96-103		

VD 1100N **799,-**
inkl. Mwst.

D 1300F / DBK 1300 / DBK 1300F / DBK 1500

Drechselbank / wood turning lathe

230V
400V

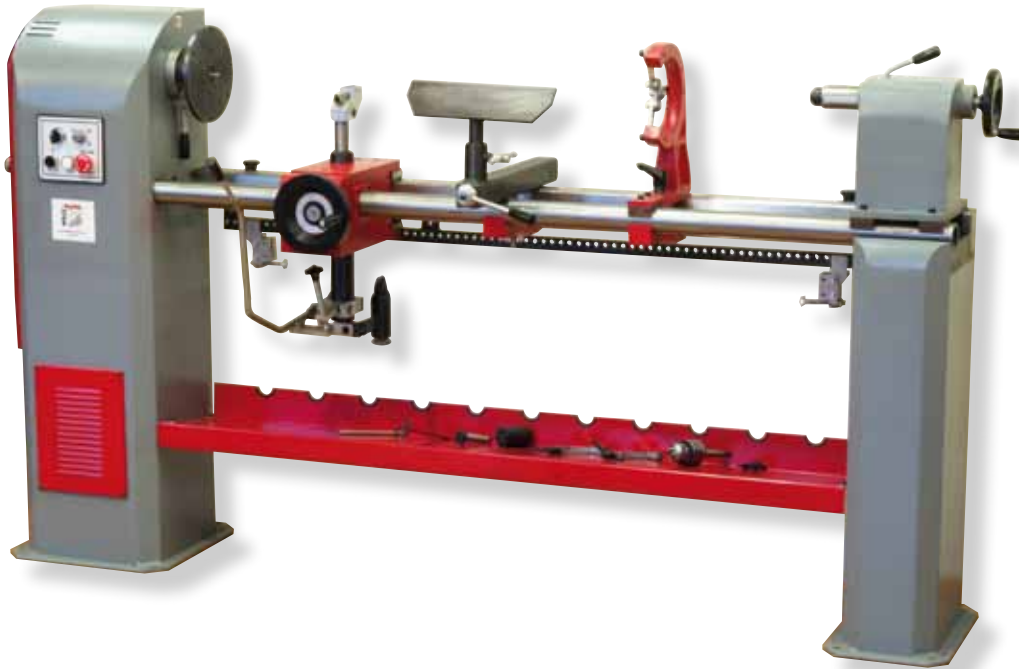

stabiler Riemenantrieb
solid and smooth belt run



Kopiervorrichtung bei DBK Modellen
copy device at DBK models

- » massive und verwindungsfreie Stahlkonstruktion
- » praktische Einhandbedienung mit Exzenterspanntechnik
- » robuster Reitstock mit Doppelführung und Zentrierung durch Rundstahlführung
- » M33 Spindelaufnahme, MK2 Aufnahme des Reitstocks und der Hauptspindel
- » große Handauflage mit Schnellfixierung und stufenloser Höheneinstellung
- » reichhaltiges Zubehör bereits im Lieferumfang enthalten
- » DBK1300F/D1300F: Links-, Rechtslauf serienmäßig

Lieferumfang: Planscheibe 220mm, Schraubenfutter, 4-zack Mitnehmer 40mm, Zahnkranzbohrfutter 3-16mm, Aufnahmedorn B16-MK2, Rollkörner MK2, Handauflage m. Exzenterspanntechnik, Lünette, Kopiereinrichtung bei DBK-Modellen

- » solid and torsion-resistant steel build-up
- » easy one hand operation with eccentric clamp system
- » solid tail stock with double guide system
- » tailstock with M33 and MT2
- » long tool rest with quick clamp system and stepless height adjustment
- » various accessories included in delivery
- » DBK1300F/D1300F: left and right run standard

included in delivery: face plate 220mm, screw chuck, grab chuck 40mm, drill chuck 3-16mm, arbor B16-MT2, life centre MT2, tool rest, steady rest, copying device at DBK-models



**umfangreiches
Drechselzubehör auf
Seite 96-103
various wood accessories
page 96-103**

TECHNISCHE DATEN / TECHNICAL DATA

	D 1300F	DBK 1300	DBK 1300F	DBK 1500
Spitzenweite / distance between centers	1300mm	1300mm	1300mm	1500mm
Spitzenhöhe über Maschinenbett / center height above machine bed	220mm	220mm	220mm	220mm
Spitzenhöhe über Handauflage-Support / center height above tool rest support	160mm	160mm	160mm	160mm
Spitzenhöhe beim Kopieren / center height at copying	65mm	65mm	65mm	65mm
Spindeldrehzahl / spindle speeds	variable/variable 0-3000 U/min/rpm	2800/1950/1000/500 U/min/rpm	variable/variable 0-3000 U/min/rpm	2800/1950/1000/500 U/min/rpm
Spindelstock, Gewindaufnahme / head stock, norm spindle	M33	M33	M33	M33
Reitstock / tail stock				
- Morsekonusaufnahme / morse taper	MK2/MT2	MK2/MT2	MK2/MT2	MK2/MT2
- Pinolenweg / tail spindle travel	100mm	100mm	100mm	100mm
Motorleistung / motor power S1 (100%) / S6	1,1kW/ 1,5kW	1,1kW/ 1,5kW	1,1kW/ 1,5kW	1,1kW/ 1,5kW
Kopiereinrichtung/copy function				
max. Kopierlänge/max. copy length		1100mm	1100mm	1300mm
max. Kopiertiefe/max. copy depth		50mm	50mm	50mm
Netzspannung / voltage	230V oder/or 400V	230V oder/or 400V	230V oder/or 400V	230V oder/or 400V
Nettogewicht / net weight	160kg	170kg	170kg	215kg
Versandgewicht / gross weight	170kg	180kg	180kg	230kg
Versandabmaße / packaging dimensions	2350x480x1330mm	2350x480x1330mm	2350x480x1330mm	2350x480x1330mm

ZUBEHÖR / ACCESSORIES

Artikel/article		Preis/price
Absaugständer/stand for dust collection	S100D	49,-
Drechselprofi/chuck set	DP95	239,-
HSS Qualitätsdrechselsatz 6tlg./ HSS quality chisel set 6pcs	H6TLG	99,-
Profi Drechselsatz 7tlg HSS/ profi chisel set 7pcs HSS	H7TLGHQ	229,-
Schnellspannbohrfutter 1 - 16mm/ keyless chuck 1 - 16mm	SSBF16	39,-
MitlaufLünette/ life cente	DBKLNT	199,-

D 1300F **1.499,--**
inkl. Mwst.

mit Frequenzumformer, ohne Kopiervorrichtung
with frequency converter, without copy device

DBK 1300 **1.299,--**
inkl. Mwst.

mit Kopiervorrichtung/with copy device

DBK 1300F **1.599,--**
inkl. Mwst.

mit Frequenzumformer und Kopiervorrichtung
with frequency converter and copy device

DBK 1500 **1.399,--**
inkl. Mwst.

mit Kopiervorrichtung/with copy device

DB 1222P * / DBKS 1222P *

Multifunktions- Kopierdrechselbank / multifunction copy wood lathe



- » hochwertige Ausführung für Profianwendung
- » 2 Handauflage m. Exzentranspanner zum Plandrehen f. Werkstücke bis zu 1200mm Durchmesser
- » Mitlaufnützte mit 5 herausnehmbaren Ringen und 2 Drehmeißel
- » Kanellierfunktion mit 24 Schritteilung arretierbar
- » Links-Rechtslauf serienmäßig
- » stufenlose Drehzahlregelung mit Frequenzumformer
- » Einspannvorrichtung für Oberfräse mit Durchmesser 42mm
- » Platzierung des Schaltelements mehrfach frei wählbar
- » Oberschlitten mit 2 Drehmesser zum manuellen Drehseln

Lieferumfang DBKS 1222P: Planscheibe 254mm, Mitnehmerherz mit 24-Schritt Teilung, Kopiereinrichtung mit 2 Kopiermesser, Mitlaufnützte, Bedienwerkzeug, Kanelliereinrichtung, 2 Handauflagen, 4 Stk. Drehmeißel, 4-Zackmitnehmer (2 Stk.), Rollkörner (2 Stk.), Wechselräder zur Kanelliereinrichtung, Späneschutz

Lieferumfang DB 1222P: Planscheibe 254mm, Oberschlitten mit 2 Drehmesser, Bedienwerkzeug, 2 Handauflagen, 4 Zackmitnehmer 40 mm, Rollkörner, Späneschutz

- » *solid and rugged high-end machine for professional use*
- » *largely dimensioned toolrests with eccentric clamp enables a work piece diameter up to 1200mm*
- » *follow rest with 5 removable rings and cutter*
- » *Milling device for professional production of spiral grooved workpieces with up to 24 profile sides and pitch range of 76-609mm*
- » *CW/CCW run and autofeed as standard*
- » *stepless regulation of turning speed via frequency converter*
- » *router clamp with a diameter of 42mm*
- » *mobile control panel for max. operators safety*
- » *carriage with 2 chisels for manual wood turning*

included in delivery DBKS 1222P: face plate 254mm, 24 steps dividing plate with grab chuck, copy device with two copy knives, follow rest, operating tools, grooving device, 2 tool rests, 4 pcs. chisels, 4-grab chuck (2 pcs.), life center (2 pcs.), exchangeable gear wheels for grooving and milling, chip protection

included in delivery DB 1222P: face plate 245mm, upper sliding table with 2 chisels, tools, 2 tool rest, 4 grab chuck 40mm, life centre, chip protection



**umfangreiches
Drechselzubehör auf
Seite 96-103
various wood accessories
page 96-103**

TECHNISCHE DATEN / TECHNICAL DATA

	DBKS 1222P / DB 1222P
Spitzenweite / distance between centers	1270mm
Spitzenhöhe über Maschinenbett / center height above machine bed	305mm
Spindelrehzahl / spindle speeds	0-3900 U/min/rpm
Spindelstock, Gewindefaufnahme / head stock, norm spindle	M45x4,5mm
Spindelstock, Morsekonus-Aufnahme / head stock, morse taper	MK3/MT3
Spindelstock, Spindelbohrung / head stock, spindle bore	19mm
Reitstock / tail stock	
- Morsekonusaufnahme / morse taper	MK3/MT3
- Pinolenweg / tail spindle travel	140mm
Kopiereinrichtung/	
max. Kopierlänge/max. copying length	1270mm
max. Kopiertiefe/max. copying depth	65mm
Motorleistung / motor power S1 (100%) / S6	1,1 kW/1,5 kW
Netzspannung / voltage	230 V
Nettogewicht / net weight	580kg
Versandgewicht / gross weight	600kg
Versandabmaße / packaging dimensions	1500x2250x750mm
max. Durchmesser Werkstück/max. Diam. of work piece	610mm
- beim Kopieren/- at copy device	420mm
- bei abmontierter Brücke/-in the bridge	1200mm
Kanelliereinrichtung/cannelure device	24 Schritteilung/steps
7 Kanellierstufen/7 cannelure device	3"-24"/76-609mm
Absaugung (2Stk) Ø/dust collector (2pcs) Ø	125mm/75mm

ZUBEHÖR / ACCESSORIES

Artikel/article		Preis/price
Bettverlängerung 510mm/ bed extension 510mm	DBVK_BV510	159,-
Bettverlängerung 1270mm/ bed extension 1270mm	DBVK_BV1270	349,-
Adapter M33/MK2 / retainer to M33/ MK2	DBKSADP	99,-
Aufnahmeflansch für DP125 / lange for DP125	DBKSFLDP125	99,-
Absaugständer/stand for dust collection	S100D	49,-
Drechselprofi/chuck set	DP95	239,-
HSS Qualitätsdrechselsatz 6tlg/ HSS quality chisel set 6pcs	H6TLG	99,-

DB 1222P **4.799,-**
inkl. Mwst.

DBKS 1222P **6.799,-**
inkl. Mwst.

DF 1200N *

Drechselbank / wood lathe

Spindelstock um 180° drehbar
head stock rotating 180°frequenzgesteuerte Geschwindigkeitsregelung
frequency controlled speed control

- » robuster und schwerer Gesamtgussaufbau mit breitem Maschinenbett
- » variable Geschwindigkeitssteuerung über Frequenzumformer in 2 Stufen
- » Links – Rechtslauf serienmäßig, LCD - Geschwindigkeitsanzeige
- » leichtgängige Handauflage mit Schnellfixierung und stufenloser Höheneinstellung
- » Spindeldurchgangsbohrung 10mm, Spindelarrretierung
- » robuster Reitstock mit Doppelführung
- » M33 Gewindeaufnahme und MK2 Aufnahme des Reitstocks und Hauptspindel
- » reichhaltiges Zubehör bereits im Lieferumfang enthalten
- » Aussendrehen durch verschiebbaren Spindelstock am Bett möglich

Lieferumfang: Planscheibe 150mm, Vierzackmitnehmer MK2, Rollkörner, Handauflage

- » *very solid and heavy steel/grey cast iron construction with wide machine bed*
- » *variable speed control via frequency converter (2 steps)*
- » *forward/reverse run, LCD-speed indication*
- » *long tool rest with quick clamp system and stepless height adjustment*
- » *spindle bore 10mm, spindle interlock*
- » *solid tail stock with double guide system*
- » *M33 headstock thread and MT2 head and tailstock taper*
- » *various accessories included in delivery*
- » *head stock can be moved along precision ground machine bed to tailstock*
- » *position enabling to turn large diameters like bowls etc.*

included in delivery: face plate 150mm, grab chuck MK2, life centre, tool rest

sehr massives Maschinenbett
solid and heavy machine bed

LCD Geschwindigkeitsanzeige serienmäßig
LCD speed indication included in delivery

TECHNISCHE DATEN / TECHNICAL DATA

Spitzenweite / distance between centers	1200mm
Spitzenhöhe über Maschinenbett / center height above machine bed	460mm
Spindeldrehzahl (variabel) / spindle speeds (variable)	0-1200; 0-3200 U/min/rpm
Spindelstock, Gewindeaufnahme / head stock, norm spindle	M33x3,5
Reitstock / tail stock	
- Morsekonusaufnahme / morse taper	MK2/MT2
- Pinolenweg / tail spindle travel	110mm
Motorleistung / motor power S1 (100%) / S6	1,5kW/2,2kW
Netzspannung / voltage	230V
Nettogewicht / net weight	190kg
Versandgewicht / gross weight	265kg
Versandabmaße / packaging dimensions	1750x550x570mm

ZUBEHÖR / ACCESSORIES

Artikel/article		Preis/price
Lünette zu DF 1200 / steady rest DF 12200	LNT 1200	59,-
Drechselprofi/chuck set	DP95	239,-
HSS Qualitätsdrechselsatz 6tlg/ HSS quality chisel set 6pcs	H6TLG	99,-
Profi Drechselsatz 7tlg HSS/ profi chisel set 7pcs HSS	H7TLGHQ	229,-
Drechselprofi Grundset/ Drechselprofi Start Up-Kit	DP100N	219,-
umfangreiches Drechselzubehör auf Seite 96-103 / various accessories for wood turners see page 96-103		

DF 1200N **1.899,--**
inkl. Mwst.

DF 1200ADV

Aussendrehvorrichtung zu D1200N / tool rest for DF1200N

- » jederzeit nachrüstbar für Aussendrehvorrichtung
- » stabile und passgenaue Gussausführung
- » Spitzenhöhe ca. 430mm
- » *can be retrofitted at anytime for outside turning*
- » *very stable and precise cast iron set up*
- » *centre height approx. 430mm*



DF 1200ADV **119,--**
inkl. Mwst.

D 1000F *

Profi Drechselbank / professional wood lathe



Hochleistungs Frequenzumformer
high-performance frequency convertor



24-Loch Teilung
24 divisions

- » sehr schwere und absolut hochwertige Gussausführung
- » stufenlose Regelung der 5 Geschwindigkeitsbereiche mittels Frequenzumformer
- » Links- und Rechtslauf serienmäßig
- » Mehrfachlagerung der Präzisionsdrehspindel
- » Spindelaufnahme M33 (links und rechts des Spindelstockes)
- » stabile und besonders leichtgängige Handauflage mit Schnellfixierung
- » hochleistungs- POLY-V Antriebsriemen
- » 24-Schritt Teilung kombiniert mit spielloser Spindelarretierung serienmäßig
- » mobile Steuerkonsole der Drehzahlregelung und Maschinensteuerung
- » Platzierung des Schaltelementes mehrfach frei wählbar
- » Hauptspindel, Reitstock mit Durchgangsbohrung 14,5mm
- » Aufstellmaß der Maschine (LxBxH) 1450x580x1240mm

- » heavy duty and very high quality cast iron machine
- » infinitely variable speed adjustment via frequency convertor divided into 5 main steps
- » forward/reverse run as standard
- » multi-bedded, precisely running main spindle
- » standardized spindle (M33) at both sides of the tail stock
- » very stable and absolutely smoothly running tool rest with quick lock function
- » high quality- POLY-V drive belt assures quiet and smooth run combined with effective power transmission
- » spring loaded index pin with 24 divisions
- » speed change and machine control via remote control
- » control panel can be located at different positions
- » spindle bore 14,5mm
- » machine size (LxWxH) 1450x580x1240mm

included in delivery: stand, long tool rest 300mm, short tool rest 150mm, face plate 82mm, life center, 4-grab chuck with exchange able tip, retaining stud, 2 pcs open end wrenches, frequency convertor

Lieferumfang: Maschinenunterbau, lange Handauflage 300mm, kurze Handauflage 150mm, Planscheibe 82mm, Rollkörner, 4 Zackmitnehmer mit herausnehmbarer Spitze, 1 Ausschlagstift für Reitstock und Spindel, 2 Gabelschlüssel, Frequenzumformer

TECHNISCHE DATEN / TECHNICAL DATA

Spitzenweite / distance between centers	1000mm
Spitzenhöhe über Maschinenbett / center height above machine bed	260mm
Spindelrehzahl (variabel) / spindle speeds (variable)	50-3890 U/min/rpm
Spindelstock, Gewindeaufnahme / head stock, norm spindle	M33 DIN800
Reitstock / tail stock	
- Morsekonusaufnahme / morse taper	MK2/MT2
- Pinolenweg / tail spindle travel	90mm
Motorleistung / motor power S1 (100%) / S6	1,5kW / 2,1kW
Drehspindelaufnahme/spindle collect	MK2/MT2
Aufnahme Aussendreheinrichtung (links)/spindle collect (left)	M33
max. Hub der Reitstockpinole/tailstock spindle travel	110mm
Abstand Boden-Bettoberkante/ distance floor-bed	880mm
Maschinenbetthöhe/machine bed height	910mm
Netzspannung / voltage	400V
Nettogewicht / net weight	310kg
Versandgewicht / gross weight	330kg
Versandabmaße / packaging dimensions	610x1100x380mm 455x1510x580mm

ZUBEHÖR / ACCESSORIES

Artikel/article		Preis/price
Drechselprofi/chuck set	DP125N	259,-
HSS Qualitätsdrechselsatz 6tlg/ HSS quality chisel set 6pcs	H7TLGHQ	229,-
4-Backen-Drehfutter selbstzentrierend / 4-jaw chuck self-centering	DRE_VD1100	119,-
umfangreiches Drechselzubehör auf Seite 96-103 / various accessories for wood turners see page 96-103		

D 1000F **2.999,--**
inkl. Mwst.

D 1000FH

Handauflage zu D1000F / tool rest for D1000F

- » jederzeit nachrüstbar für Aussendrehvorrichtung
- » stabile und passgenaue Gussausführung
- » Spitzenhöhe ca. 430mm
- » can be retrofitted at anytime for outside lathing
- » very stable and precise cast iron set up
- » centre height approx. 430mm



Zubehör im Lieferumfang
accessories included in delivery

DF 1000FH **159,--**
inkl. Mwst.

SF 324N / SF 344 / SF 344-8

Vorschubapparat / power feeder

- » über Zweistangenstativ jede Arbeitsposition leicht einstellbar
- » rechts/links Lauf
- » 2 Stufenmotor, ausgenommen SF 324
- » Präzisionsgetriebe gewährleistet eine exakt gleichmäßige Vorschubgeschwindigkeit und lange Lebensdauer
- » every working position easily adjustable with dual rod device
- » forward/reverse rotation
- » 2 step motor, except SF 324
- » precise gear ensures steady feeding at every speed and high durability



SF 324N

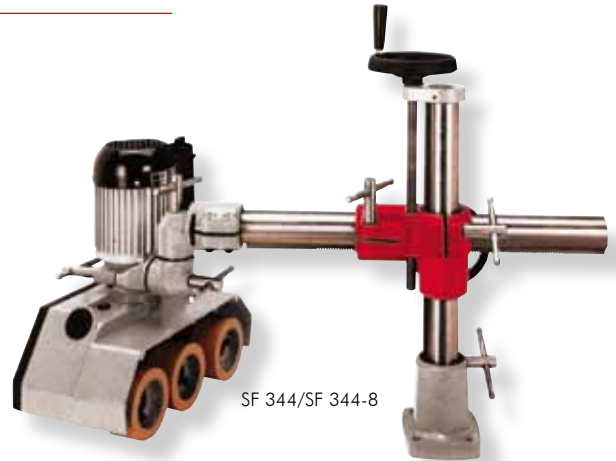

SF 344/SF 344-8

230V
400V3 Antriebsrollen
3 drive rollers

TECHNISCHE DATEN / TECHNICAL DATA

	SF 324N	SF 344	SF 344-8
Vorschubgeschwindigkeiten/ feeding speeds	(4 Stufen/4 steps) 5 / 5,6 / 8 / 11 m/min	(4 Stufen/4 steps) 4 / 8 / 10 / 20 m/min	(8 Stufen/8 steps) 3 / 4 / 6 / 8 / 10 / 13,5 / 20 / 27 m/min
Rollendurchmesser/ roller diameter	80 mm	120mm	120mm
Rollenbreite/ roller width	30 mm	60mm	60mm
Anzahl Rollen/ pieces of rollers	3	3	3
Motorleistung S1 (100%) / S6 engine power S1 (100%) / S6	185 W / 260 W	0.75 kW / 1.05 kW	0,75kW/1,05kW
Netzspannung/ voltage	230V oder/or 400V	230V oder/or 400V	230V oder/or 400V
Nettogewicht/ net weight	32kg	68kg	69kg
Versandgewicht ca. / gross weight	34kg	70kg	71kg
Versandabmaße / packaging dimensions	270x560x560mm	285x555x530mm 290x760x325mm	285x555x530mm 290x760x325mm

Multifunktionsgelenk für vertikalen
und horizontalen Betrieb

multifunctional joint allows vertical a. horizontal operation

ZUBEHÖR / ACCESSORIES

Artikel/article		Preis/price
Ersatzrollen zu SF324/ spare rolls for SF324	SF324ERGF	14,-
Ersatzrollen zu SF344&SF344-8/ spare rolls for SF344&SF344-8	SF344/444ERGF	15,-

SF 324N **499,-**
inkl. Mwst.SF 344 **859,-**
inkl. Mwst.SF 344-8 **899,-**
inkl. Mwst.

SF 444N-8

Vorschubapparat / power feeder

- » standardmäßig mit 8 Geschwindigkeiten
- » modernes Design
- » durch 4 Rollensystem ideale Führung des Werkstückes
- » über Zweistangenstativ jede Arbeitsposition leicht einstellbar
- » rechts/links Lauf
- » 2 Stufenmotor
- » Präzisionsgetriebe gewährleistet eine exakt gleichmäßige Vorschubgeschwindigkeit und lange Lebensdauer
- » modern design
- » comes with 8 speeds as standard
- » 4-rollers ensure an ideal work piece movement
- » every working position easily adjustable with dual rode device
- » forward/reverse running mode
- » 2 step motor
- » precise gear ensures steady feeding at every speed and durability

TECHNISCHE DATEN / TECHNICAL DATA

Vorschubgeschwindigkeiten/ feeding speeds	(8 Stufen/8 steps) 3,5/5/7/10/12/ 17/26/34 m/min
Rollendurchmesser/ roller diameter	120 mm
Rollenbreite/ roller width	60 mm
Anzahl Rollen/ pieces of rollers	4
Motorleistung S1 (100%) / S6/ engine power S1 (100%) / S6	0,75kW / 1,05kW
Netzspannung/ voltage	400V
Nettogewicht/ net weight	70kg
Versandgewicht ca. / gross weight	72kg
Versandabmaße / packaging dimensions	560x770x290mm 290x770x320mm

ZUBEHÖR / ACCESSORIES

Artikel/article		Preis/price
Ersatzrollen/spare rolls for	SF444ERGF	15,-

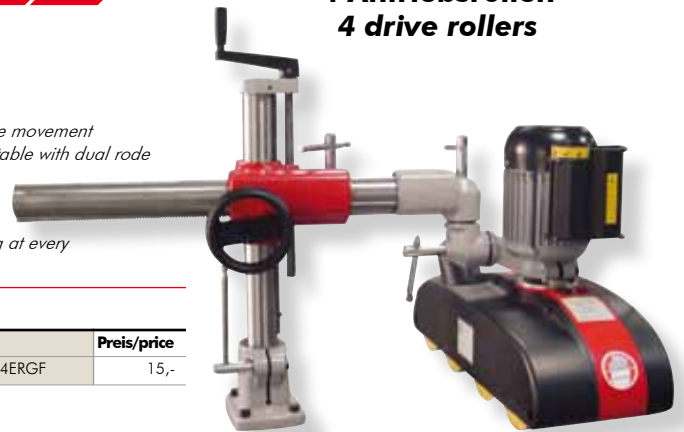
4 Antriebsrollen
4 drive rollersSF 444N-8 **799,-**
inkl. Mwst.

ABS 1080 VE / ABS 2480 VE / ABS 3880 VE

Absauganlage / dust collector



230V
400V

inkl. 2,5m Schlauch
incl. 2,5m tube

ABS 1080

ABS 2480

ABS 3880

höhenverstellbar (ABS 2480)
height adjustable (ABS 2480)

- » solide Blechkonstruktion und ideale Strömungsverhältnisse
- » Fahrwerk serienmäßig
- » widerstandsfähiger Metallwindflügel
- » große Spänesäcke gewährleisten lange Wechselintervalle
- » große Leistung bei geringem Platzbedarf
- » konstante Absaugleistung
- » bestes Preis-Leistungsverhältnis
- » hohe Saugleistung durch große Filteroberfläche
- » Fahrereinrichtung ermöglicht mobilen Einsatz der Absaugung
- » ABS2480: Teleskopstangen sind Höhenverstellbar

- » stable sheet metal construction and excellent air flow performance
- » resistant riveted metal fan
- » big chip bag capacity therefore low maintenance rate
- » smart design enables high air velocity and improved (CFM) performance
- » designed for steady performance at continuous duty
- » perfect cost-performance ratio
- » high suction performance thanks to large filter surface
- » moves around workshop effortlessly on 4 swivel casters.
- » ABS2480: extractable/adjustable holders to adapt the total height of the machine

Lieferumfang: Fahrwerk, Staub- und Spänesack Set

included in delivery: moving device (except ABS 4560), connection hood, dust- and chip bag set



**umfangreiches
Absaugzubehör
auf Seite 95
various accessories for
dust collectors on page 95**

TECHNISCHE DATEN / TECHNICAL DATA

	ABS 1080	ABS 2480	ABS 3880
Absaugleistung/ collector power	1080 m ³ /h	2480 m ³ /h	3880 m ³ /h
Spänesackvolumen/ chip bag capacity	100 Liter	300 Liter	2x200 Liter
Spänesackdurchmesser/ chip bag diameter	375 mm	500 mm	500mm
Spänesacklänge/ chip bag length	1060 mm	1480 mm	1480mm
Windflügelradurchmesser/ metal fan diameter	230 mm	305 mm	305 mm
Absauganschluss/ dust collector plug	100 mm	2x100 mm	3x100 mm
Motorleistung S1 (100%) / S6 / engine power S1 (100%) / S6	0.55 kW / 0.75 kW	1.1 kW / 1.5 kW	1,7kW/2,4kW
Motordrehzahl/ rotation speed	2950 U/min/rpm	2950 U/min/rpm	2950 U/min /rpm
Netzspannung/ voltage	230V oder/or 400V	230V oder/or 400V	230V oder/or 400V
Gesamthöhe/ total height	1800mm	2000 - 2400 mm	2200mm
Nettogewicht/ net weight	25kg	44kg	49kg
Versandgewicht ca./ gross weight ca.	27kg	46kg	53kg
Versandabmaße / packaging dimensions	450x960x430mm	570x910x570mm	570x1170x550mm

ZUBEHÖR / ACCESSORIES

Artikel/article		Preis/price
ABS 1080		
Staubsaugbeutel/dust bag	ABS 1080SS	1,70
Umluftfilter/ recirculated air filter	ABS 1080ULF	35,-
ABS 2480/3880		
Staubsaugbeutel/dust bag	ABS2480	2,90
Umluftfilter/ recirculated air filter	ABS2480ULF	39,-
Feinstaubfilter/ extra-fine particle filter	ABS2480FF1	249,-
Qualitätsabsaugschlauch/high quality collector tube 100mm/10m	ABS100MM 10LFM	119,-
Qualitätsabsaugschlauch/high quality collector tube 100mm/4m	ABS100MM 4LFM	49,-
Zwischenstück und Schieber / Adapter with slide Ø 100mm	ZWS 100S	29,-
Bodensauger/ floor sweeper	BDS 340	79,-

ABS 1080 **229,--**
inkl. MwSt.

ABS 2480 **319,--**
inkl. MwSt.

ABS 3880 **399,--**
inkl. MwSt.

ABS 3000^{VE}

Absauganlage / dust collector

- » solide Blechkonstruktion und sorgt für ideale Strömungsverhältnisse
- » widerstandsfähiges geschweißtes Stahlwindflügelrad
- » große Leistung bei geringem Platzbedarf
- » großer Spänesack gewährleistet lange Wechselintervalle
- » integrierte Fahrerinrichtung für einfaches Rangieren
- » Gebläse ist höhenverstellbar

Lieferumfang: Fahrwerk, Staub- und Spänesack

- » *rugged dust collector housing*
- » *solid steel blow wheel*
- » *powerful motor and smart design - constantly high performance*
- » *big collector bag for economical and convenient operation*
- » *four casters allow total workshop mobility*
- » *dust collector height adjustable*

included in delivery: collector bag, straps, filter bag

**Gebläse kann 180° gedreht
montiert werden**
blowers can be mounted rotated 180°

TECHNISCHE DATEN / TECHNICAL DATA

Absaugleistung/ collector power	3000 m ³ /h
Spänesackvolumen/ chip bag capacity	165 Liter
Spänesackdurchmesser/ chip bag diameter	500 mm
Spänesacklänge/ chip bag length	980 mm
Windflügelradurchmesser/ metal fan diameter	305 mm
Absauganschluss/ dust collector plug	150 mm
Motorleistung S1 (100%) / S6 / engine power S1 (100%) / S6	1,5 kW / 2,1 kW
Motordrehzahl/ rotation speed	2850 U/min
Netzspannung/ voltage	230V oder 400V
Gesamthöhe/ total height	2350mm
Nettogewicht/ net weight	65kg
Versandgewicht ca./ gross weight ca.	68kg
Versandabmaße / packaging dimensions	590x1155x685mm

ZUBEHÖR / ACCESSORIES

Artikel/article		Preis/price
Staubsaug/dust bag	ABSSS	2,90
Umlauffilter/ filter bag	HE-ABS3000_ Umlauffilter	39,-
Feinstaubfilter/ extra-fine particle filter	ABSF1	249,-
Y-Verteiler Blech Ø150mm/2x Ø100mm / Y-distributor sheet Ø150mm/2x Ø100mm	YV150100100- ABS3000-Blech	39,-
Y-Verteiler Kunststoff Ø150mm/2x Ø100mm / Y-distributor plastic Ø150mm/2x Ø100mm	YV150100100- ABS3000- Kunststoff	29,-
Qualitätsabsaugschlauch/high quality collector tube 100mm/4m	ABS100MM 4LFM	49,-
Zwischenstück und Schieber / Adapter with slide Ø 100mm	ZWS 100S	29,-



ABS 3000 **399,-**
inkl. Mwst.

ABS 5000

Absauganlage / dust collector

- » solide Blechkonstruktion und ideale Strömungsverhältnisse
- » widerstandsfähiges, geschweißtes Stahlwindflügelrad
- » leistungsfähiger Motor und optimierte Bauweise gewährleistet
- » konstante Absaugleistung auch bei dauernder Beanspruchung
- » Anschluss von mehreren Maschinen mit Verwendung von Verteilern möglich
- » hohe Saugleistung durch große Filterfläche
- » integrierte Fahrerinrichtung ermöglicht komfortables Rangieren
- » Gebläse ist höhenverstellbar

Lieferumfang: Fahrwerk, Staub- und Spänesack

- » *solid steel blow wheel*
- » *rugged dust collector housing*
- » *powerful motor and smart design*
- » *constantly high performance at duty*
- » *connection of several machines simultaneously possible with a distributor piece*
- » *big filter surface enables high suction performance*
- » *four casters allow total workshop mobility*
- » *dust collector height adjustable*

included in delivery: collector bag, straps, filter bag



**umfangreiches
Absaugzubehör
auf Seite 95**
**various accessories for
dust collectors on page 95**

**Gebläse kann 180° gedreht
montiert werden**
**blowers can be mounted
rotated 180°**

TECHNISCHE DATEN / TECHNICAL DATA

Absaugleistung/ collector power	5000 m ³ /h
Spänesackvolumen/ chip bag capacity	2x180 Liter
Spänesackdurchmesser/ chip bag diameter	500mm
Spänesacklänge/ chip bag length	1020mm
Windflügelradurchmesser/ metal fan diameter	350mm
Absauganschluss/ dust collector plug	200 mm
Motorleistung S1 (100%) / S6 / engine power S1 (100%) / S6	2,2 kW / 3,1 kW
Motordrehzahl/ rotation speed	2850 U/min / rpm
Netzspannung/ voltage	400V
Gesamthöhe/ total height	2600mm
Nettogewicht/ net weight	87kg
Versandgewicht ca./ gross weight ca.	91kg
Versandabmaße / packaging dimensions	765x1685x650mm

ZUBEHÖR / ACCESSORIES

Artikel/article		Preis/price
Staubsaug/dust bag	ABSSS	2,90
Umlauffilter/ filter bag	HE-ABS5000_ Umlauffilter	49,-
Y-Verteiler Kunststoff Ø200mm/2x Ø100mm / Y-distributor plastic Ø200mm/2x Ø100mm	YV200100100- ABS5000	49,-
Feinstaubfilter/ extra-fine particle filter	ABSF1	249,-

ABS 5000 **599,-**
inkl. Mwst.

ABS 4560

Absauganlage / cartridge filter

- » solide Blechkonstruktion und ideale Strömungsverhältnisse
- » widerstandsfähiger Metallwindflügel
- » große Spänesäcke gewährleisten lange Wechselintervalle
- » große Leistung bei geringem Platzbedarf
- » konstante Absaugleistung
- » bestes Preis-Leistungsverhältnis
- » hohe Saugleistung durch große Filteroberfläche

Lieferumfang: Staub- und Spänesack Set

- » *stable sheet metal construction and excellent air flow performance*
- » *resistent riveted metal fan*
- » *big chip bag capacity therefore low maintenance rate*
- » *smart design enables high air velocity and improved (CFM) performance*
- » *designed for steady performancy at continuous duty*
- » *perfect cost-performance ratio*
- » *high suction performance thanks to large filter surface*
- » *moves around workshop effortlessly on 4 swivel casters.*

included in delivery: connection hood, dust- and chip bag set



TECHNISCHE DATEN / TECHNICAL DATA

Absaugleistung/ collector power	4560 m³/h
Spänesackvolumen/ chip bag capacity	3x160 Liter
Spänesackdurchmesser/ chip bag diameter	500mm
Spänesacklänge/ chip bag length	850mm
Windflügelradurchmesser/ metal fan diameter	360mm
Absauganschluss/ dust collector plug	3x100 mm

TECHNISCHE DATEN / TECHNICAL DATA

Motorleistung S1 (100%) / S6 / engine power S1 (100%) / S6	3,7kW / 5,2 kW
Motordrehzahl/ rotation speed	2950 U/min/rmp
Netzspannung/ voltage	400V
Gesamthöhe/ total height	2330mm
Nettogewicht/ net weight	140kg
Versandgewicht ca./ gross weight ca.	145kg
Versandabmaße / packaging dimensions	710x1180x860mm

ZUBEHÖR / ACCESSORIES

Artikel/article		Preis/price
Staubsack/dust bag	ABSSS	2,90
Umluftfilter/ recirculated air filter	ABSULF	39,-
Feinstaubfilter/ extra-fine particle filter	ABSFF1	249,-
Qualitätsabsaugschlauch/high quality collector tube 100mm/10m	ABS100MM10LFM	119,-

ABS 4560 **849,--**
inkl. MwSt.

ABSFF1

Feinstaubfilter / cartridge filter

- » Schütze deine Gesundheit durch Einsatz einer Feinstaubfilterpatrone können Sie die Feinstaubbelastung deutlich reduzieren
- » Filtrierate bis 1 µm
- » passend zu ABS2480, ABS3880, ABS4560, ABS3000, ABS5000
- » perfekter Sitz durch Gummilippe

- » *Protect your health - the use of a cartridge filter can reduce emissions significantly*
- » *filtration rate 1 µm*
- » *fits to ABS2480, ABS3880, ABS4560, ABS3000, ABS5000*
- » *perfect connection by rubber lip*



Der drehbare Einsatz ermöglicht das schnelle Reinigen der Filterpatrone
The rotating element allows the quick cleaning of the filter cartridge



feinmaschiges Metallgitter schützt Filtergewebe
finely woven metal fence protects filterbag

TECHNISCHE DATEN / TECHNICAL DATA

Höhe/height	1175 mm
Durchmesser/diameter	500 mm
Nettogewicht/ net weight	14kg
Versandgewicht ca./ gross weight ca.	17kg
Versandabmaße / packaging dimensions	710x1180x860mm

ABSFF1 **249,--**
inkl. MwSt.

FAN 2900

Absauggebläse / dust fan

TECHNISCHE DATEN / TECHNICAL DATA

Absaugleistung / collector power	2900 m³/h
Absauganschluss / dust collector plug	Ø160mm
Spannung/voltage	400V
Motorleistung S1 (100%) / S6 / engine power S1 (100%) / S6	2,2kW / 3,3kW
Gewicht ca. / weight ca.	35kg
Außenabmessungen/product dimensions	795x510x552mm
Versandabmaße / packaging dimensions	



ideal zur Wandmontage
perfect for wall mounting

FAN 2900 **469,--**
inkl. MwSt.

BS 2000 XL / BS 2400 XL

Bandschleifmaschine / stroke sander



OPTIONAL: spezial Furnierschleifschuh
OPTIONAL: special veneer shoe

Tischverstellung mittels Handrad
table adjustment via hand wheel

- » robuste Stahlkonstruktion
- » große Antriebs- und Umlenkrollen schonen das Schleifband
- » keine freilaufenden Präzisionslager
- » sehr komfortable Tischhöheinstellung mittels großem Handrad
- » sehr großer, bis 700mm ausziehbarer Tisch
- » Graphitauflage unter dem Schleifband dient zur Reibungsminimierung
- » Höhenführungen des Arbeitstisches ermögl. höchste Funktionalität u. Belastbarkeit

Lieferumfang: Schleifschuh

- » *solid steel construction*
- » *very comfortable table adjustment via huge wheel located in the front*
- » *big drive- and deflection rollers prevent the grinding belt from damage*
- » *free of maintenance precise ball bearings*
- » *huge and 700mm extractable table*
- » *graphit surface reduces friction*
- » *adjustable height guides of the working table ensures high flexibility and load capacity*

included in delivery: sanding pad

TECHNISCHE DATEN / TECHNICAL DATA

	BS 2000	BS 2400
Arbeitstischmaße / table dimensions	2000x1000 mm	2400x1000 mm
Tischhub / vertical table stroke	80 mm	80 mm
Schleifbandgeschwindigkeit / belt speed	20 m/sek / m/s	20 m/sek
Schleifbandmaße / belt dimensions	6000x150 mm	6800x150 mm
Motorleistung S1 (100%) / S6 / engine power S1 (100%) / S6	3.0 kW / 4.2 kW	3.0 kW / 4.2 kW
Netzspannung / voltage	400 V	400 V
Nettogewicht ca. / net weight ca.	315 kg	335 kg
Versandgewicht / gross weight	320 kg	340 kg



ZUBEHÖR / ACCESSORIES

Artikel/article		Preis/price
spezial Furnierschleifschuh/special veneer shoe	SBS340150	119,-
Schleifbänder / grinding belts		
zu/for BS2000		
Körnung/grain 60	SB6000K60	12,-
Körnung/grain 80	SB6000K80	12,-
Körnung/grain 100	SB6000K100	12,-
Körnung/grain 120	SB6000K120	12,-
Körnung/grain 150	SB6000K150	12,-
SET 1xK60, 3xK80, 3xK100, 3xK120	SB6000SET	104,-
zu/for BS2400		
Körnung/grain 60	SB6800K60	13,-
Körnung/grain 80	SB6800K80	13,-
Körnung/grain 100	SB6800K100	13,-
Körnung/grain 120	SB6800K120	13,-
Körnung/grain 150	SB6800K150	13,-
SET 1xK60, 3xK80, 3xK100, 3xK120	SB6800SET	108,-

BS 2000 **2.299,--**
inkl. Mwst.

BS 2400 **2.499,--**
inkl. Mwst.

BSM 2600P *XL

Bandschleifmaschine / stroke sander



elektrischer Tischhub
electric table lifting

BKS 2400 XL

Band- und Kantenschleifmaschine / belt and edge sanding machine



**90° schwenkbar
90° tiltable**



ausziehbarer Tisch
pull-out table

**Tischverstellung mittels Handrad
table adjustment via hand wheel**

- » robuste Stahlkonstruktion
- » große Antriebs- und Umlenkrollen schonen das Schleifband
- » keine freilaufenden Präzisionslager
- » sehr komfortable TischhöhenEinstellung mittels großem Handrad
- » sehr großer, bis 700mm ausziehbarer Tisch
- » Graphitauflage unter dem Schleifband dient zur Reibungsminimierung
- » Höhenführungen des Arbeitstisches ermögl. höchste Funktionalität u. Belastbarkeit
- » mit schwenkbarem Kopfteil zum Kantenschleifen
- » serienmäßig geteilter Schleiftisch, zweistufig höhenverstellbar

- » *solid steel construction*
- » *very comfortable table adjustment via huge wheel located in the front*
- » *big drive- and deflection rollers prevent the grinding belt from damage*
- » *free of maintenance precise ball bearings*
- » *huge and 700mm extractable table*
- » *graphit surface reduces friction*
- » *adjustable height guides of the working table ensures high flexibility and load capacity*
- » *BKS 2400 can be tilted up to 90° for edge sending works*
- » *divided sanding table, height adjustable in two steps*

included in delivery: sanding pad

Lieferumfang: Schleifschuh

ZUBEHÖR / ACCESSORIES

Artikel/article		Preis/price
spezial Furnierschleifschuh/special veneer shoe	SBS340150	119,-
Schleifbänder / grinding belts		
Körnung/grain 60	SB6800K60	13,-
Körnung/grain 80	SB6800K80	13,-
Körnung/grain 100	SB6800K100	13,-
Körnung/grain 120	SB6800K120	13,-
Körnung/grain 150	SB6800K150	13,-
SET 1xK60, 3xK80, 3xK100, 3xK120	SB6800SET	108,-

TECHNISCHE DATEN / TECHNICAL DATA

Arbeitstischmaße / table dimensions	2400x1000 mm
Tischhub / vertical table stroke	80 mm
Schleifbandgeschwindigkeit / belt speed	20 m/sek
Schleifbandmaße / belt dimensions	6800x150 mm
Motorleistung S1 (100%) / S6 / engine power S1 (100%) / S6	3.0 kW / 4.2 kW

TECHNISCHE DATEN / TECHNICAL DATA

Netzspannung / voltage	400 V
Nettogewicht ca. / net weight ca.	335 kg
Versandgewicht / gross weight	340 kg
Verpackungsmaße / packaging dimensions	1450x3550x980mm

BKS 2400 **2.899,-**
inkl. MwSt.



- » schwere und sehr hochwertige Gesamtausführung
- » elektrische Tischhöhenverstellung serienmäßig
- » integriertes Absauggebläse mit separatem Motor
- » zwei Bandgeschwindigkeiten sowie Links – Rechtslauf serienmäßig
- » große Kröpfung u. hintere Öffnung erlaubt das Schleifen großer Werkstücke
- » dynamisch gewuchtete Antriebs- u. Umlenkrolle
- » grafitbeschichteter Schleifschuh minimiert Reibungswiderstand
- » herausnehmbares Tischsegment (640x640mm) für sperrige Konstruktionen wie Rahmen usw.
- » Absauganschluss: 2x120mm

- » *heavy and precise industrial setup*
- » *electric table height adjustment included*
- » *huge frame opening allows to process large work pieces*
- » *integrated dust collector with separate motor as standard*
- » *two sanding speeds as well as CW – CCW run as standard*
- » *dynamic balanced drive pulleys*
- » *graphite coated sanding shoe minimizes friction*
- » *removable table inlet (640x640mm) allows bulky work piece sanding works (frames)*
- » *dust collector connections: 2x120mm*

included in delivery: sanding belt, sanding shoe

Lieferumfang: Schleifband, Schleifschuh mit Grafitbeschichtung

TECHNISCHE DATEN / TECHNICAL DATA

Arbeitstischmaße / table dimensions	2500x825 mm
Tischhub / vertical table stroke	600 mm
Schleifbandgeschwindigkeit / belt speed	18-36 m/sek
Schleifbandmaße / belt dimensions	6800x150 mm
Kröpfungstiefe/bend depth	600mm
Kröpfungshöhe/bend height	210mm
Rollendurchmesser/roller diameter	240mm
Absauganschluss/dust collector plug	2x120mm
Motorleistung S1 (100%) / S6 / engine power S1 (100%) / S6	3.0 kW / 4.2 kW
Netzspannung / voltage	400 V
Nettogewicht ca. / net weight ca.	520 kg
Versandgewicht / gross weight	540 kg
Verpackungsmaße / packaging dimensions	3x5,4m ³

ZUBEHÖR / ACCESSORIES

Artikel/article		Preis/price
spezial Furnierschleifschuh/special veneer shoe	SBS340150	119,-
Schleifbänder / grinding belts		
Körnung/grain 60	SB6800K60	13,-
Körnung/grain 80	SB6800K80	13,-
Körnung/grain 100	SB6800K100	13,-
Körnung/grain 120	SB6800K120	13,-
Körnung/grain 150	SB6800K150	13,-
SET 1xK60, 3xK80, 3xK100, 3xK120	SB6800SET	108,-

BSM 2600P **3.999,-**
inkl. MwSt.

KS 2000*

Kantenschleifmaschine / edge belt sander

- » Schleifaggregat 90° schwenkbar
- » konstante Bandgeschwindigkeit und Laufruhe durch hochwertige Schleifband-Graphitführung
- » integrierter Absaugstutzen Ø100mm
- » Schleifband-Schnellspannung
- » Schalter-Stecker Kombination
- » stabiles Blechgestell
- » Gehrungslineal
- » Zusätzlich zum Rundscheifen
- » Alutische höhenverstell- und schwenkbar

Lieferumfang: Untergestell, Schleifband, Gehrungslineal

- » 90° pivotable sanding device
- » graphite guide ensures constant speed and a smooth belt-run
- » integrated suction hood Ø100mm
- » abrasive belt quick-change mechanism
- » convenient switch-plug combination
- » stable sheet metal stand
- » height and angle adjustable aluminium tables

included in delivery: stand, abrasive belt, mitre gauge



**kompaktes Heimwerkermodell
handy DIY model**

230V
400V

TECHNISCHE DATEN / TECHNICAL DATA

Arbeitsstischmaße / table dimensions	790x235 mm
Schleifbandgeschwindigkeit / belt speed	13 m/sek
Schleifbandmaße / belt dimensions	2000x150 mm
Motorleistung S1 (100%) / S6 / engine power S1 (100%) / S6	1,1 kW / 1,5 kW
Netzspannung / voltage	230V oder/or 400 V
Nettogewicht ca. / net weight ca.	86kg
Versandgewicht / gross weight	90 kg
Verpackungsmaße / packaging dimensions	400x1040x540mm

ZUBEHÖR / ACCESSORIES

Artikel/article		Preis/price
Schleifbänder / grinding belts		
Körnung/grain 60	SB2000K60	9,-
Körnung/grain 80	SB2000K80	9,-
Körnung/grain 100	SB2000K100	9,-
Körnung/grain 120	SB2000K120	9,-
Körnung/grain 150	SB2000K150	9,-
SET 1xK60, 3xK100, 3xK120, 3xK150	SB2000SET	59,-

KS 2000 **579,-,-**
inkl. Mwst.

KOS 2260

oszillierende Kantenschleifmaschine / oscillating edge belt sander

- » Oszillation ermöglicht perfektes Schleifergebnis sowie optimale Ausnutzung der gesamten Schleifbandfläche
- » stufenlose Höhenverstellung des Gusschleifisches
- » stufenlos schwenkbares Schleifaggregat bis 90°
- » Schnellspannsystem ermöglicht eine schnelle Aus- u. Umwechslung (andere Körnung) des Schleifbandes
- » konstante Bandgeschwindigkeit und Laufruhe,
- » stabile Stahlblechkonstruktion des Unterbaus mit integriertem Aufbewahrungsfach
- » Staubabsaughaube, wegklappbar zum Durchschleifen langer Werkstücke

Lieferumfang: Unterschrank mit Aufbewahrungsfach, Schleifband, Winkelführung

- » oscillation ensures perfect grinding results and maximizes grinding belt utilisation
- » stepless height adjustment of the cast iron table
- » sanding device can be tilted up to 90°
- » quick change mechanism of the abrasive belt
- » allows an easy belt change (different grain)
- » constant speed and a smooth run of the abrasive belt
- » stable sheet steel construction of the stand with integrated tool cabinet
- » dust collection hood can be folded away for looping through big workpieces

included in delivery: stand with lockable tool cabinet, abrasive belt, mitre gauge

**Haube für verbesserte Staubabsaugung
hood for improved dust collection**



**Zusatzstisch zum Rundscheifen
extra table for round grinding**

230V
400V

TECHNISCHE DATEN / TECHNICAL DATA

Arbeitsstischmaße / table dimensions	800x180 mm
Schleifbandgeschwindigkeit / belt speed	16 m/sek
Schleifbandmaße / belt dimensions	2260x150 mm
Motorleistung S1 (100%) / S6 / engine power S1 (100%) / S6	1,1 kW / 1,5 kW
Netzspannung / voltage	230V oder/or 400 V
Nettogewicht ca. / net weight ca.	115kg
Versandgewicht / gross weight	124kg
Verpackungsmaße / packaging dimensions	560x1270x570mm 210x610x470mm

ZUBEHÖR / ACCESSORIES

Artikel/article		Preis/price
Schleifbänder / grinding belts		
Körnung/grain 60	SB2260K60	9,50
Körnung/grain 80	SB2260K80	9,50
Körnung/grain 100	SB2260K100	9,50
Körnung/grain 120	SB2260K120	9,50
Körnung/grain 150	SB2260K150	9,50
SET 1xK60, 3xK100, 3xK120, 3xK150	SB2260SET	65,-
Fahreinrichtung/moving device	UFE 300	79,-

KOS 2260 **699,-,-**
inkl. Mwst.

KOS 2510 *

oszillierende Kantenschleifmaschine / oscillating edge belt sander

- » Oszillation ermöglicht perfektes Schleifergebnis und optimale Ausnutzung der gesamten Schleifbandfläche
- » konstante Bandgeschwindigkeit und Laufruhe
- » schwenkbare Schleifaggregat bis 90°
- » stabile Stahlblechkonstruktion
- » Schleifband-Schnellschaltung
- » Gehrungslineal
- » Zusatztisch zum Rundscheifeln
- » höhenverstellbare Gusstische

Lieferumfang: Unterschrank mit verschließbarem Aufbewahrungsfach, Schleifband, Gehrungslineal, Längsanschlag

- » *oscillation ensures perfect grinding result and maximizes grinding belt utilisation*
- » *constant speed and a smooth run of the abrasive belt*
- » *pivoting grinding device up to 90°*
- » *stable sheet steel construction*
- » *abrasive belt quick-change mechanism*
- » *mitre gauge*
- » *extra table for round grinding function*
- » *height-adjustable cast iron tables*

included in delivery: stand with lockable tool cabinet, abrasive belt, mitre gauge, table fence

**Zusatztisch zum Rundscheifeln
extra table for round grinding**

**Schleiftisch verstellbar zum idealen
Ausnutzen des Schleifbandes
sanding table adjustable for ideal use of
grinding belt**



230V
400V

TECHNISCHE DATEN / TECHNICAL DATA

Arbeitschmaße / table dimensions	850x300mm
Schleifbandgeschwindigkeit / belt speed	16 m/sek
Schleifbandmaße / belt dimensions	2510x150 mm
Absauganschluss/ dust collector plug	100mm
Motorleistung S1 (100%) / S6 / engine power S1 (100%) / S6	1,1 kW / 1,5 kW
Netzspannung / voltage	230V oder 400 V
Nettogewicht ca. / net weight ca.	180kg
Versandgewicht / gross weight	189kg
Verpackungsmaße / packaging dimensions	510x1290x720mm 620x620x470mm

ZUBEHÖR / ACCESSORIES

Artikel/article		Preis/price
Schleifbänder / grinding belts		
Körnung/grain 60	SB2510K60	10,-
Körnung/grain 80	SB2510K80	10,-
Körnung/grain 100	SB2510K100	10,-
Körnung/grain 120	SB2510K120	10,-
Körnung/grain 150	SB2510K150	10,-
SET 1xK60, 3xK100, 3xK120, 3xK150	SB2510SET	69,-
Fahreinrichtung/moving device	UFE 300	79,-

KOS 2510 **899,-,-**
inkl. Mwst.

KOS 2740

oszillierende Kantenschleifmaschine / oscillating edge belt sander

- » Oszillation für perfektes Schleifergebnis u. optimaler Ausnutzung der gesamten Schleifbandfläche
- » inklusive drei an der Umlenkrolle aufsetzbarer Schleifzylinder (Durchmesser 35, 50 und 76 mm) zum Rundscheifeln
- » konstante Bandgeschwindigkeit und Laufruhe
- » schwenkbare Schleifaggregat bis 90°
- » inkl. Gehrungslineal und Zusatztisch zum Rundscheifeln
- » höhenverstellbare Gusstische

Lieferumfang: Unterschrank mit Aufbewahrungsfach, Rundscheifeltisch, Schleifband, Gehrungslineal, 3x Schleifwalze

- » *oscillation ensures perfect grinding results and maximizes grinding belt utilisation*
- » *three extra grinding cylinders (diam. 35,5mm and 76mm), attachable at the reverse roller, are included in delivery*
- » *mitre gauge and extra table for round grinding*
- » *pivoting grinding device up to 90°*
- » *constant speed and quiet running*
- » *height-adjustable cast iron tables*

included in delivery: stand with tool cabinet, abrasive belt, mitre gauge, 3 pcs grinding cylinders, round grind table



Tisch horizontal verstellbar
table horizontally adjustable

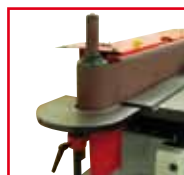

aufsetzbare Rundscheifrolle
attachable sanding roller



230V
400V

TECHNISCHE DATEN / TECHNICAL DATA

Arbeitschmaße / table dimensions	905x305mm
Schleifbandgeschwindigkeit / belt speed	16 m/sek
Schleifbandmaße / belt dimensions	2740x150 mm
Motorleistung S1 (100%) / S6 / engine power S1 (100%) / S6	2,2 kW / 3,1 kW
Netzspannung / voltage	230V oder/or 400 V
Nettogewicht ca. / net weight ca.	268kg
Versandgewicht / gross weight	280kg
Verpackungsmaße / packaging dimensions	1080x1470x800mm

ZUBEHÖR / ACCESSORIES

Körnung/grain 80	SB2740K80	11,-
Körnung/grain 100	SB2740K100	11,-
Körnung/grain 120	SB2740K120	11,-
Körnung/grain 150	SB2740K150	11,-
SET 1xK60, 3xK100, 3xK120, 3xK150	SB2740SET	75,-
Schleifhülse „S“ K80/ Spare sanding rod „S“ K80	SH2740 SK80	5,-
Schleifhülse „M“ K80/ Spare sanding rod „M“ K80	SH2740 MK80	5,-
Schleifhülse „L“ K80/ Spare sanding rod „L“ K80	SH2740 LK80	5,-
Schleifhülse „S“ K120/ Spare sanding rod „S“ K120	SH2740 SK120	5,-
Schleifhülse „M“ K120/ Spare sanding rod „M“ K120	SH2740 MK120	5,-
Schleifhülse „L“ K120/ Spare sanding rod „L“ K120	SH2740 LK120	5,-

**3 gummierte Schleifhülsen
zum Rundscheifeln
im Lieferumfang enthalten
3 grinding cylinders
for cylindrical grinding included**

KOS 2740 **1.499,-,-**
inkl. Mwst.

KOS 2600C

oszillierende Kantenschleifmaschine / oscillating edge belt sander

- » Schleifaggregat stufenlos 90-45° verstellbar
- » Schleifband Oszillation mit **separatem Getriebemotorantrieb** wahlweise zuschaltbar
- » Rundscheifisch mit eigener Absaugung für exakte Schleifarbeiten entlang von Radien
- » Gefederte Bandspannung sowie Präzisionslagerung der Schleifwalzen
- » Graphitbeschichtete Lauffläche sorgt für minimalen Reibungswiderstand und hoher Lebensdauer des Schleifbandes

Lieferumfang: Gehrungsanschlag, Rundscheifisch, Schleifband

- » *Sanding unit steplessly tiltable from 90 to 45°*
- » *Oscillation with an independent gear driven motor*
- » *Round sanding table with separate dust collection enables the precise sanding of round edges*
- » *Spring mounted belt tension neutralizing belt length variations and precision guided rollers ensure best sanding results*
- » *Graphite coated contact surface minimizes belt friction and prolongs the lifetime of the belts*

included in delivery: mitre gauge, sanding belt, round sanding table

TECHNISCHE DATEN / TECHNICAL DATA

Arbeitsstischmaße / table dimensions	750x300 mm
Schleifbandgeschwindigkeit / belt speed	20 m/sek
Schleifbandmaße / belt dimensions	2600x150 mm
Motorleistung S1 (100%) / S6 / engine power S1 (100%) / S6	3,0 kW / 4,2 kW
Netzspannung / voltage	400 V

Schleiftisch ist in der Höhe & zum Schleifband verstellbar
grinding table height adjustable

TECHNISCHE DATEN / TECHNICAL DATA

Nettogewicht ca. / net weight ca.	247kg
Versandgewicht / gross weight	253kg
Verpackungsmaße / packaging dimensions	1290x1700x920mm

ZUBEHÖR / ACCESSORIES

Artikel/article	Preis/price
Schleifbänder / grinding belts	
Körnung/grain 60	SB2600CK60 10,50
Körnung/grain 80	SB2600CK80 10,50
Körnung/grain 100	SB2600CK100 10,50
Körnung/grain 120	SB2600CK120 10,50

seperater Oszillationsmotor
individual oscillating motor



ZUBEHÖR / ACCESSORIES

Körnung/grain 150	SB2600CK150	10,50
SET 1xK60, 3xK100, 3xK120, 3xK150	SB2600CSET	74,-

KOS 2600C **1.599,-**
inkl. MwSt.

KOS 3000P *

oszillierende Kantenschleifmaschine / oscillating edge belt sander

- » schwere, sehr hochwertige Gesamtausführung
- » eigener Oszillationsantrieb mit Getriebemotor
- » Einlauflineal mit Nuten für Furnierüberstände
- » mittels Handrad höhenverstellbarer und einfach säulengeführter Gusstisch
- » Furnierschleifeinrichtung mit Feinjustierung, Kontaktschuh, Entlastungsrollen, Anschlägen
- » ausziehbare Tischverbreiterung mit Multirollensystem serienmäßig
- » Doppelabsaugmechanismus bei Hauptschleifaggregat und Rundscheifisch
- » Schleifaggregat stufenlos von senkrecht bis 45° schwenkbar mittels Handrad
- » Präzisionslagerung der Schleifrollen sorgt für absolute Laufruhe
- » hochwertiger Gehrungsanschlag mit Noniuswinkelskala
- » gefederte Bandspannung serienmäßig
- » graphitbeschichtete Lauffläche minimiert Reibungswiderstand
- » Absauganschluss: 120mm
- » Parallelführungen des Arbeitstisches zum Anpassen der Arbeitsfläche an das Aggregat

Lieferumfang: Schleifband, Furnierschleifeinrichtung, Gehrungsanschlag, Rundscheifisch, ausziehbare Tischverbreiterung

- » *heavy and precise industrial setup*
- » *veneer sanding attachment with fine adjustment function, veneer shoe, fence, release rollers*
- » *special fence with nuts for veneer-overhang*
- » *separate oscillation gear drive*
- » *bar guided cast iron table height adjustment via hand wheel*
- » *extractable table extension with multi-roller system*
- » *double dust collecting system of round table and main sanding unit*
- » *main sanding unit steplessly adjustable from vertical to 45° via hand wheel*
- » *precision guided sanding rollers allow smooth belt-run*
- » *precise mitre gauge with angle scale*
- » *spring mounted band tension system*
- » *graphite coated contact surface minimizes friction*
- » *dust collecting diameter: 120mm*
- » *horizontal easy gliding parallel guiding system at the working table*

included in delivery: sanding belt grain, mitre gauge, veneer sanding device, round-sanding table, table extension

seperater Oszillationsmotor
individual oscillating motor

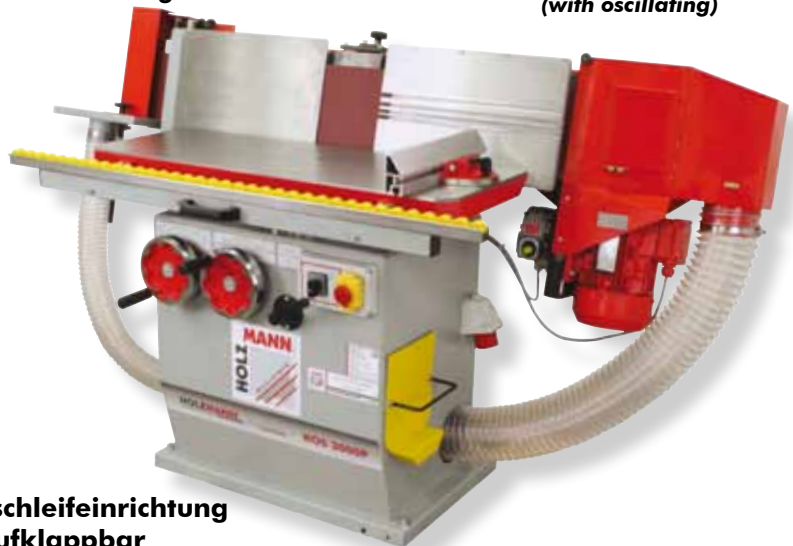

Schleifbandhöhe 200mm
(mit Oszillation)
sanding belt width 200mm
(with oscillating)

Furnierschleifeinrichtung
aufklappbar

grinding device can be
folded away

TECHNISCHE DATEN / TECHNICAL DATA

Arbeitsstischmaße / table dimensions	960x350 mm
Schleifbandgeschwindigkeit / belt speed	20 m/sek
Schleifbandmaße / belt dimensions	3000x200 mm
Motorleistung S1 (100%) / S6 / engine power S1 (100%) / S6	3,0 kW / 4,2 kW
Netzspannung / voltage	400 V
Nettogewicht ca. / net weight ca.	345kg
Versandgewicht / gross weight	361kg
Verpackungsmaße / packaging dimensions	1300x1700x920mm

Schleifrückwand 260mm Höhe
slip back wall height 260mm

ZUBEHÖR / ACCESSORIES

Artikel/article	Preis/price
Schleifbänder / grinding belts	
Körnung/grain 60	SB3000PK60 15,-
Körnung/grain 80	SB3000PK80 15,-
Körnung/grain 100	SB3000PK100 15,-
Körnung/grain 120	SB3000PK120 15,-
Körnung/grain 150	SB3000PK150 15,-
SET 1xK60, 3xK100, 3xK120, 3xK150	SB3000PSET 89,-

KOS 3000P **2.999,-**
inkl. MwSt.

TS 305^{VE}

Tellerschleifmaschine / mini wide belt sander

- » durchzugsstarker 750W Motor
- » Schleiftisch bis 45° verstellbar
- » in T-Nute geführter Winkelanschlag
- » Absauganschluss für externe Absaugung
- » Standsicherer Maschinenkörper, dynamisch gewuchtete
- » Schleifteller sowie GummifüÙe sorgen für ruhigen, vibrationsfreien Lauf
- » serienmäßig mit K80 Schleifscheibe (selbstklebend)

Optional: erhältlich Klett-Schleifteller System: nie mehr kleben - schneller, einfacher Schleifscheibenwechsel, Klettbelag für Schleifscheibe

- » *the powerful 750W motor tackles even the hardest wood*
- » *sanding table can be tilted from 0° to 45° for sanding mitered angles*
- » *mitre gauge guided in T-slot for exact sanding results*
- » *external dust collection possible due to dust outlet*
- » *solid, stable machine body with rubber feet and a dynamically balanced heavy duty steel disc plate ensures a smooth, vibration-free run*
- » *80 grit sanding disc, mitre gauge and sanding table included in delivery (self-adhesive)*

optional hook and pile sanding disc system: Fast and convenient change of your sanding disc - no glueing, no cleaning of the disc plate required anymore, hook-and -pile grinding disc system

Gussausführung cast iron machine



ZUBEHÖR / ACCESSORIES

Artikel/article		Preis/price
Klett-Schleifteller Aufnahme selbstklebend Ø305/ klett sanding belt absorption	STKT305AUF	17,-
Scotch Sprühkleber 3M/ Scotch - Weld 3M 500ml	SCOTCH	25,-
Schleifteller zum Aufkleben/grinding wheel to stick		
Körnung/grain 60	ST300K60	6,-
Körnung/grain 80	ST300K80	6,-
Körnung/grain 100	ST300K100	6,-
Körnung/grain 120	ST300K120	6,-
Körnung/grain 150	ST300K150	6,-

ZUBEHÖR / ACCESSORIES

Klettschleifteller in Kombination mit STKT 305AUF/ klett sanding belt in kombination with STKT 305AUF		
Körnung/grain 60	STK305K60	6,-
Körnung/grain 80	STK305K80	6,-
Körnung/grain 100	STK305K100	6,-
Körnung/grain 120	STK305K120	6,-
Körnung/grain 150	STK305K150	6,-

TECHNISCHE DATEN / TECHNICAL DATA

Motorleistung S1 (100%) / S6 engine power S1 (100%) / S6	750W/1125W
Netzspannung / voltage	230 V
Nettogewicht ca. / net weight ca.	24kg
Versandgewicht / gross weight	26kg
VerpackungsmaÙe / packaging dimensions	400x480x440mm

TS 305 **219,-,-**
inkl. MwSt.

TS 305D

Doppelteller-Schleifmaschine / double disc sander

- » universell einsetzbar für Holz und Metall
- » Komfortables arbeiten durch 2 Schleifscheiben. Ideal zum grob Vor- und fein Nachschleifen, da kein Schleifscheibenwechseln mehr nötig ist.
- » großer Schwenkbereich des Schleiftisches von +30° bis -45°

Optional: erhältlich Klett-Schleifteller System: nie mehr kleben - schneller, einfacher Schleifscheibenwechsel, Klettbelag für Schleifscheibe

- » *all-purpose sander for wood as well as metall*
 - » *equipped with 2 sanding discs, offering handy working conditions. Ideal for coarse pre- grinding and fine regrinding, hence it is no longer necessary to change sanding plate*
 - » *sanding table offers large swivel range from +30° bis -45°*
- optional** hook and pile sanding disc system: Fast and convenient change of your sanding disc - no glueing, no cleaning of the disc plate required anymore, hook-and -pile grinding disc system

NEU
NEW



ZUBEHÖR / ACCESSORIES

Artikel/article		Preis/price
Klett-Schleifteller Aufnahme selbstklebend Ø305/ klett sanding belt absorption	STKT305AUF	17,-
Scotch Sprühkleber 3M/ Scotch - Weld 3M 500ml	SCOTCH	25,-
Schleifteller zum Aufkleben/grinding wheel to stick		
Körnung/grain 60	ST300K60	6,-
Körnung/grain 80	ST300K80	6,-
Körnung/grain 100	ST300K100	6,-
Körnung/grain 120	ST300K120	6,-
Körnung/grain 150	ST300K150	6,-
Klettschleifteller in Kombination mit STKT 305AUF/ klett sanding belt in kombination with STKT 305AUF		
Körnung/grain 60	STK305K60	6,-
Körnung/grain 80	STK305K80	6,-
Körnung/grain 100	STK305K100	6,-

ZUBEHÖR / ACCESSORIES

Körnung/grain 120	STK305K120	6,-
Körnung/grain 150	STK305K150	6,-

TECHNISCHE DATEN / TECHNICAL DATA

Schleifteller / disc diameter Ø	2x 305mm
Schleiftellerdrehzahl / rotation speed	1450 U/min
Schleiftisch / tabel dimensions	2x 395x230mm
Schwenkbereich / table tilt	+ 30° - 45°
Gehrungsanschlag / mitre fence	+/-45°
Motorleistung / motor power S1 (100%) / S6	0,75kW/1,1kW
Absauganschluss/ dust collector plug	2x64mm
Netzspannung / voltage	230V
Nettogewicht / net weight	36kg
Versandgewicht / gross weight	38kg
AufstellmaÙe / product dimensions	640x405mm
VersandmaÙe / packaging dimensions	660x470x440mm

TS 305D **299,-,-**
inkl. MwSt.

ZS 400U * / ZS 560U *

Zylinderschleifmaschine / mini wide belt sander

- » stufenloser Vorschub über Potentiometer einstellbar
- » Ein- und Auslaufschverlängerung
- » stabile Gusskonstruktion des Schleifkörpers
- » geschlossenes Untergestell mit Schranksystem
- » Einzugsteppichspannvorrichtung über Federsystem
- » Verwendung von handelsüblichen Schleifbändern möglich

Lieferumfang: Schleifband, Untergestell, stufenloser Einzug

- » *stepless feeding controlled by potentiometer*
- » *front and back – table extension*
- » *stable cast iron construction of the sanding device*
- » *full cover body with cabinet*
- » *carpet tension can be adjusted via spring system*
- » *commercial sanding belts can be used*

included in delivery: sanding belt, stand, stepless feeding

TECHNISCHE DATEN / TECHNICAL DATA

	ZS 400U	ZS 560U
Walzenbreite/wheel width	405mm	560mm
max. Schleifbreite/max. sanding width	800mm	1100mm
max. Werkstückhöhe/max. workpiece height	130mm	75mm
Walzendurchmesser/wheel diam.	132mm	132mm
Vorschub stufenlos/carpet feeding stepless	0-3m/min	0-3m/min
Motorleistung S1 (100%) / S6 / engine power S1 (100%) / S6	1100W / 1650W	1500W / 2250W
Netzspannung / voltage	230 V	230 V
Nettogewicht ca. / net weight ca.	110 kg	140 kg
Versandgewicht / gross weight	126 kg	150 kg

ZUBEHÖR / ACCESSORIES

Artikel/article		Preis/price
Schleifbänder / grinding belts		
zu/for ZS 400U		
Körnung/grain 80	SBZS400UK80	11,-
Körnung/grain 100	SBZS400UK100	11,-
Körnung/grain 120	SBZS400UK120	11,-
Körnung/grain 150	SBZS400UK150	11,-
SET 2xK80, 3xK100, 3xK120, 2xK150	SBZS400USET	95,-

BT 1220 VE

Band-Tellerschleifer / belt and disc sander

- » schwenkbarer Tisch
- » Grauguss Maschinenbett
- » Gehrungsanschlag zum präzisen Schleifen von Winkeln
- » hohe Standfestigkeit durch kompaktes Untergestell
- » konstante Bandgeschwindigkeit und Laufruhe
- » Absaugmöglichkeit
- » Graphitbeschichtete Lauffläche sorgt für minimalen Reibungswiderstand und hoher Lebensdauer des Schleifbandes

Lieferumfang: Untergestell, 1x Schleifband und 1x Schleifteller, Gehrlinglineal

- » *pivoting table*
- » *graphite guide ensures constant speed and a smooth belt-run*
- » *grey cast iron machine bed*
- » *mitre fence for precise angle sanding*
- » *ideal stability due to a solid stand*
- » *suction device*
- » *Graphite coated contact surface minimizes belt friction and prolongs the lifetime of the belts*

included in delivery: stand, abrasive belt and disc, mitre gauge

TECHNISCHE DATEN / TECHNICAL DATA

Arbeitschmaße / table dimensions	310x190 mm
Durchmesser Schleifteller / disc diameter	228mm
Schleifbandmaße / belt dimensions	1220x150 mm
Motorleistung S1 (100%) / S6 / engine power S1 (100%) / S6	0,70 kW / 1,1 kW
Motordrehzahl / motor speed	1400 U/min/rpm
Netzspannung / voltage	400 V
Nettogewicht ca. / net weight ca.	50kg
Versandgewicht / gross weight	54kg
Verpackungsmaße / packaging dimensions	370x690x450mm

Halterung abnehmbar, für Werkstücke bis 1100mm Breite (800mm bei ZS 400U)
removable holder for workpieces up to 1100mm width (800mm at ZS400U)



ZS 560U



ZS 400U

Gummibelag sorgt für optimalen Einzug
rubber coating for optimal feeding

ZS 400U **799,-,-**
inkl. Mwst.

ZS 560U **999,-,-**
inkl. Mwst.

ZUBEHÖR / ACCESSORIES

zu/for ZS 560U		
Körnung/grain 80	SBZS560UK80	14,-
Körnung/grain 100	SBZS560UK100	14,-
Körnung/grain 120	SBZS560UK120	14,-
Körnung/grain 150	SBZS560UK150	14,-
SET 2xK80, 3xK100, 3xK120, 2xK150	SBZS560USET	99,-



Gussausführung
cast iron machine

ZUBEHÖR / ACCESSORIES

Artikel/article		Preis/price
Klett-Schleifteller Aufnahme selbstklebend Ø305/ klett sanding belt absorption	STK2305AUF	17,-
Scotch Sprühkleber 3M/ Scotch - Weld 3M 500ml	SCOTCH	25,-
Schleifteller zum Aufkleben/grinding wheel to stick		
Körnung/grain 60	STK230K60	5,-
Körnung/grain 80	STK230K80	5,-
Körnung/grain 100	STK230K100	5,-
Körnung/grain 120	STK230K120	5,-
Körnung/grain 150	STK230K150	5,-
SET 1xK60, 3xK80, 3xK100, 3xK120, 3xK150	STK230SET	45,-

Schleiftisch 90° schwenkbar
sanding table 90° tilttable

Neu mit verstärktem Motor
New with stronger engine

ZUBEHÖR / ACCESSORIES

Klettschleifteller in Kombination mit STKT 305AUF/ klett sanding belt in combination with STKT 305AUF		
Körnung/grain 60	ST230K60	5,-
Körnung/grain 80	ST230K80	5,-
Körnung/grain 100	ST230K100	5,-
Körnung/grain 120	ST230K120	5,-
Körnung/grain 150	ST230K150	5,-
Schleifband/ sanding belt 1220x150xK060	SBM 1220K60	5,-
Schleifband/ sanding belt 1220x150xK080	SBM 1220K80	5,-
Schleifband/ sanding belt 1220x150xK100	SBM 1220K100	5,-
Schleifband/ sanding belt 1220x150xK120	SBM 1220K120	5,-
Schleifband/ sanding belt 1220x150xK150	SBM 1220K150	5,-

BT 1220 **349,-,-**
inkl. Mwst.

DSM SERIE ^{VE} **Industrieausführung**
industrial design

**NEU
NEW**



DSM 150



DSM 200DS

mit Drahtbürste
with wire wheel



DSM 175



DSM 150200W



DSM 200



DSM 250

230V
400V



DSM 100200B



DSMMS1

DSMMS1
Maschinenständer für Schleifbock /
stand for bench grinder

DSMBSE1
Bohrerschärfenrichtung /
drilling sharpening adjustment



DSMBSE1

DSM150/DSW175/DSM200/DSM250
Doppelschleifmaschine
bench grinder

- » wartungsfreier Induktionsmotor und Nullspannungsauslöser
 - » Industrieausführung geeignet für Dauereinsatz
 - » hochwertiges und schwingungsarmes Druckgussgehäuse
 - » Schleifscheibenbohrung 32mm
 - » Präzisionslagerung optimiert Schleifergebnis
 - » Plexiglassichtschutz mit Lupenfunktion
 - » Leerlaufdrehzahl: 2950 U/min
- Lieferumfang:** 2x Schleifscheibe: 1x K36, 1x K60

- » *maintanance-free induction motor and no-voltage activator*
 - » *industrial setup for long-time works*
 - » *high quality and low vibration cast iron housing*
 - » *bore diam. of grinding wheel 32mm*
 - » *precise ballbearing system*
 - » *plexiglas cover with loupe*
 - » *no load speed: 2950 rpm*
- included in delivery:** 2pcs grinding: 1pcs grain 36, 1pcs grain 60

DSM 200DS
Doppelschleifbock mit Drahtscheibe /
bench grinder with wire wheel

- » für diverse Schleifarbeiten
- » optimal zum Entgraten und Reinigen
- » Schalter mit Unterspannungsauslöser
- » Plexiglassichtschutz mit Lupenfunktion
- » hochwertiges und stabiles Druckgussgehäuse
- » Drahtbürste 200x25x32mm
- » Lieferumfang: 1x Schleifscheibe, Drahtbürste

- » for various grinding work suitable
- » perfect for deburring and cleaning
- » power switch with undervoltage release
- » plexiglas cover with loupe
- » high-quality and stable die-cast housing
- » brush size 200x25x32mm
- » included in delivery: 1 pcs grinding disc, brush

DSM 150200W
Doppelschleifmaschine mit Wasserstein /
bench grinder with whetstone

- » langsam laufende Nass-Schleifscheibe
- » bestens geeignet zum Schleifen bzw. Schärfen von Messern,
- » Scheren oder ähnlichen Geräten
- » Wasserstein: K80 u. 134U/min, Schleifscheibe K60 u. 2950U/min
- » slowly running wet grinding disc
- » perfect to grind or sharpen knives, scissors
- » whetstone: grain 80 and 134rpm
- » grinding disc: grain 60 and 2950rpm

DSM 100200B
Doppelschleifmaschine mit Schleifband /
bench grinder with sanding belt

- » Universalschleifband 915x100mm, Korn 80
- » Schleifbandträger individuell von 0° - 90° einstellbar
- » Werkstückaufnahme bis 45° schwenkbar
- » einfacher Bandwechsel mittels Einhandspannhebel
- » Schleifband: K80 u. 15m/sek, Schleifscheibe: K36 u. 2950U/min

- » Universal abrasive belt 915x100mm, grain 80
- » belt arm swing from 0° to 90°, work piece holder up to 45° pivoting
- » easy belt change via single arm lever
- » grinding belt: grain 80 and 15m/sec
- » grinding disc: grain 36 and 2950rpm

DSM 150 **99,--** inkl. Mwst.

DSM 175 **109,--** inkl. Mwst.

DSM 200 **159,--** inkl. Mwst.

DSM 250 **189,--** inkl. Mwst.

DSM 200DS **189,--** inkl. Mwst.

DSM 150200W **139,--** inkl. Mwst.

DSM 100200B **229,--** inkl. Mwst.

DSMMS1 **69,--** inkl. Mwst.

DSMBSE1 **29,--** inkl. Mwst.

TECHNISCHE DATEN / TECHNICAL DATA

	DSM 150	DSM 175	DSM 200	DSM 250	DSM 200DS	DSM 150200W	DSM 100200B	DSMMS1	DSMBSE1
Schleifscheibe / wheel size	Ø150mm	Ø175mm	Ø200mm	Ø250mm	200x32x32mm	Ø200mm / Ø150mm	Ø200mm	-	-
Spannung / voltage	230V	230V	230V	230V / 400V	230V	230V	230V	-	-
Motorleistung / motor power S1 (100%) / (S6)	520W	520W	900W	900W	0,9kW / 1,26kW	520W	900W	-	-
Gewicht / weight	18kg	20kg	30kg	34kg	29kg	19,5kg	32,5kg	14kg	0,5kg
Abmessungen (LxBxH) / dimensions (LxWxH)	254x471x261mm	254x471x261mm	310x526x-320mm	315x540x-350mm	570x310x340mm	325x555x285mm	295x620x535mm	206x710x-325mm	200x140x-50mm

HBS 300J

Holzbandsäge/ wood bandsaw

- » Graugussstisch mit präzise geschliffener und polierter Oberfläche bis 45° nach vorne schwenkbar
- » Laufrollen aus Alu-Druckguss mit spezieller Gummibeschichtung sorgen für lange Lebensdauer des Bandsägeblattes
- » Sägebandbreite von 6mm bis 15mm möglich
- » 2 Bandgeschwindigkeiten

Lieferumfang: Bandsägeblatt, Untergestell sowie Längsanschlag

- » *cast iron work table with precisely polished and smoothed surface, with frontside tilt from 0° to 45°*
- » *die cast aluminium blade wheels with rubber coating ensure smooth run and long life span of blades*
- » *saw blade width from 6mm to 15mm*
- » *2 blade speeds enable processing of various material types*

included in delivery: saw blade, base frame, and rip fence included in delivery



TECHNISCHE DATEN / TECHNICAL DATA

Ausladung / max. Schnittbreite / throat / max. cutting width	305 mm
Schnittbreite am Längsanschlag / max. cutting width at rip fence	165 mm
Schnitthöhe bei 90° / cutting height at 90°	165 mm
Bandsägetisch / table	
- Tischmaße / dimensions	500x400 mm
- Schwenkbereich/ tilt	0° - 45°
- Tischhöhe / height from ground	1000 mm
Bandsägebandlänge / sawband length	2240 mm
Bandsägebandbreite / sawband width	6 - 15 mm
Laufrollendurchmesser / flywheel diameters	315 mm
Motorleistung S1 (100%) / S6 / motor power S1 (100%) / S6	0.75 kW / 1.05 kW
Absauganschluss / dust outlet diameter	100 mm
Netzspannung / voltage	230 V
Nettogewicht ca. / net weight approx.	78 kg
Versandgewicht / shipping weight	83 kg
Verpackungsmaße / packaging dimensions	400x1100x500mm

ZUBEHÖR / ACCESSORIES

Artikel/article		Preis/price
Bandsägeblatt / band saw blade 6mm	BSB300B6	18,-
Bandsägeblatt / band saw blade 8mm	BSB300B8	19,-
Bandsägeblatt / band saw blade 10mm	BSB300B10	20,-
Bandsägeblatt / band saw blade 12mm	BSB300B12	21,-
Bandsägeblatt / band saw blade 15mm	BSB300B15	22,-



HBS 300J **499,-,-**
inkl. Mwst.

HBS 400 *

Holzbandsäge/ wood bandsaw

- » Präzisionsbandsägeführung mittels Handrad und Zahnstange exakt positionierbar
- » Aluminiumanschlag mit Maßskala und Schnellverschluss
- » Sägebandbreite von 6mm bis 20mm möglich
- » robustes Stahlaufrad mit gummierter Lauffläche
- » hohe Standfestigkeit durch massive Blechkonstruktion bei kleinstem Platzbedarf
- » Maschinenhöhe: 175cm

Lieferumfang: 1xSägeband, Gehrungslinial, Anschlag

- » *aluminium fence guide conveniently adjustable via hand wheel and gear rack*
- » *fence guide with scale and fast lock system*
- » *saw band width from 6mm up to 20mm*
- » *steel wheels with rubber-coated surface*
- » *high stability due to a massive sheet metal construction*
- » *machine total height 175mm*

included in delivery: 1 pcs saw belt, mitre gauge, fence guide

230V
400V

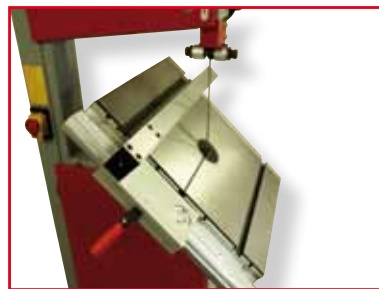

TECHNISCHE DATEN / TECHNICAL DATA

Ausladung / max. Schnittbreite / throat / max. cutting width	380 mm
Schnittbreite am Längsanschlag / max. cutting width at rip fence	240 mm
Schnitthöhe bei 90° / cutting height at 90°	220 mm
Bandsägetisch / table	
- Tischmaße / dimensions	500x400 mm
- Schwenkbereich/ tilt	0° - 45°
- Tischhöhe / height from ground	990 mm
Bandsägebandlänge / sawband length	2950 mm
Bandsägebandbreite / sawband width	6 - 20mm
Laufrollendurchmesser / flywheel diameters	400 mm
Motorleistung S1 (100%) / S6 / motor power S1 (100%) / S6	1,1 kW / 1,5 kW
Absauganschluss / dust outlet diameter	100 mm
Netzspannung / voltage	230 V oder/or 400V
Nettogewicht ca. / net weight approx.	135 kg
Versandgewicht / shipping weight	147 kg
Verpackungsmaße / packaging dimensions	1760x600x480mm

ZUBEHÖR / ACCESSORIES

Artikel/article		Preis/price
Bandsägeblatt / band saw blade 6mm	BSB400B6	19,-
Bandsägeblatt / band saw blade 8mm	BSB400B8	20,-
Bandsägeblatt / band saw blade 10mm	BSB400B10	21,-
Bandsägeblatt / band saw blade 12mm	BSB400B12	22,-
Bandsägeblatt / band saw blade 15mm	BSB400B15	23,-
Bandsägeblatt / band saw blade 20mm	BSB400B20	24,-

HBS 400 **799,-,-**
inkl. Mwst.



HBS 470 PROFI * / HBS 600PROFI *

Holzbandsäge / wood bandsaw

- » gummierte und präzisionsgelagerte Gussspeichenlaufräder ermöglichen geräuscharmen Betrieb
- » Aluminiumanschlag mit Schnellverschluss
- » Maßskala am Anschlag und Lupe zum genauen Ablesen und Einstellen
- » Schnitthöhenverstellung einfach und schnell über Handrad-Zahnstangenkombination einstellbar
- » Sägebandbreite von 6mm bis 35mm möglich
- » Maschinenhöhe: 186cm
- » 2 Geschwindigkeiten (380 bzw. 820m/min)
- » schrägverstellung Tisch von 0°-45° über verzahnte Führung
- » 2 Anschlußmöglichkeiten für Absaugung (Ø100mm)

Lieferumfang: 1xSägeband, Gehrungslineal, Anschlag

- » rubber-coated cast iron wheels ensure a quiet operation
- » aluminium fence with quick release function
- » fence guide with loupe for precise adjustments and reading
- » cutting height-adjustable via hand wheel and gear rack
- » windows to check the tension of the saw band
- » saw band width from 6mm up to 35mm
- » machine total height 186cm
- » 2 speeds (380 and 820 rpm)
- » table angle adjustment (0°-45°) via splined guide
- » 2 dust collector connections (Ø100mm)

included in delivery: stand, 1pcs saw belt, mitre gauge, fence guide

für den professionellen Einsatz mit Gußantriebsrädern

**for professional use
with grey cast wheels**



HBS 470PROFI



HBS 600PROFI



Bandspannungsanzeige
band tension indicator



10-fach kugelgelagerte
Sägebandführung
multiple (10pcs) ball bearing
saw band guide



Präzisionsführung oben und Untertischführung
für optimalen Sägebandlauf
precise saw band guide system above and
below the table for perfect saw blade run

TECHNISCHE DATEN / TECHNICAL DATA

	HBS 470 PROFI	HBS 600PROFI
Ausladung / max. Schnittbreite / throat / max. cutting width	465 mm	550mm
Schnittbreite am Längsanschlag / max. cutting width at rip fence	390 mm	520mm
Schnitthöhe bei 90° / cutting height at 90°	285 mm	370mm
Bandsägetisch / table		
- Tischmaße / dimensions	530x480 mm	633x485mm
- Schwenkbereich/ tilt	-10° bis +45°	- 0° till +45°
- Tischhöhe / height from ground	960 mm	900 mm
Bandsägebandlänge / sawband length	3454 mm	4230 mm
Bandsägebandbreite / sawband width	6 - 25 mm	10-35 mm
Laufrollendurchmesser / flywheel diameters	470mm	570 mm
Motorleistung S1 (100%) / S6 / motor power S1 (100%) / S6	1,5kW/2,1kW	2,5kW/3,5kW
Absauganschluss / dust outlet diameter	100 mm	100 mm
Netzspannung / voltage	230 V / 400V	230 V / 400 V
Nettogewicht ca. / net weight approx.	162 kg	250 kg
Versandgewicht / shipping weight	170 kg	300 kg
Verpackungsmaße / packaging dimensions	2000x800x490mm	990x630x2060mm

ZUBEHÖR / ACCESSORIES

Artikel/article	Preis/price
zu/for HBS 470PROFI	
Bandsägeblatt / band saw blade 6mm	BSB470B6 26,-
Bandsägeblatt / band saw blade 8mm	BSB470B8 27,-
Bandsägeblatt / band saw blade 10mm	BSB470B10 28,-
Bandsägeblatt / band saw blade 12mm	BSB470B12 29,-
Bandsägeblatt / band saw blade 15mm	BSB470B15 30,-
Bandsägeblatt / band saw blade 20mm	BSB470B20 32,-
Bandsägeblatt / band saw blade 25mm	BSB470B25 34,-
zu/for HBS 600PROFI	
Bandsägeblatt / band saw blade 10mm	BSB600B10 37,-
Bandsägeblatt / band saw blade 20mm	BSB600B20 40,-
Bandsägeblatt / band saw blade 25mm	BSB600B25 43,-
Bandsägeblatt / band saw blade 30mm	BSB600B30 46,-

HBS 470PROFI **1.199,-**
inkl. MwSt.

HBS 600PROFI **2.399,-**
inkl. MwSt.

HBS 500 / HBS 610

Holzbandsäge / wood bandsaw

- » extra großer Graugusstisch bis zum Holm reichend
- » geschlossene Blechkonstruktion für hohe Standsicherheit und Genauigkeit
- » Präzisionsführung über und unter dem Tisch
- » Gusslauftrad mit Gummibeschichtung für lange Sägebandlebensdauer
- » Sägebandbreite von 8mm bis 32mm möglich
- » Höhe: 186cm (HBS500), 199cm (HBS610)

Lieferumfang: 1xSägeband, Gehrungslinial, Anschlag

- » *XL grey cast iron table*
- » *closed sheet steel construction for high stability and accuracy*
- » *precise saw band guide system above and below the table*
- » *rubber-coated wheels ensure a prolonged saw band durability*
- » *saw band width from 8mm up to 32mm*
- » *height: 186cm (HBS500), 199cm (HBS610)*

included in delivery: stand, 1 pcs saw belt, mitre gauge, fence guide



Gussantriebsrad
grey cast wheel



Führung mittels Handrad verstellbar
guidance adjustable via hand wheel



extra grosser Tisch
XL table



230V
400V

ZUBEHÖR / ACCESSORIES

Artikel/article		Preis/price
zu/for HBS 500		
Bandsägeblatt / band saw blade 8mm	BSB500B8	35,-
Bandsägeblatt / band saw blade 10mm	BSB500B10	36,-
Bandsägeblatt / band saw blade 15mm	BSB500B15	37,-
Bandsägeblatt / band saw blade 20mm	BSB500B20	38,-
Bandsägeblatt / band saw blade 25mm	BSB500B25	39,-
Bandsägeblatt / band saw blade 30mm	BSB500B30	40,-
zu/for HBS 610		
Bandsägeblatt / band saw blade 8mm	BSB610B8	36,-
Bandsägeblatt / band saw blade 10mm	BSB610B10	37,-
Bandsägeblatt / band saw blade 15mm	BSB610B15	38,-
Bandsägeblatt / band saw blade 20mm	BSB610B20	39,-
Bandsägeblatt / band saw blade 25mm	BSB610B25	42,-
Bandsägeblatt / band saw blade 30mm	BSB610B30	45,-

TECHNISCHE DATEN / TECHNICAL DATA

	HBS 500	HBS 610
Ausladung / max. Schnittbreite / throat / max. cutting width	490mm	590mm
Schnittbreite am Längsansschlag / max. cutting width at rip fence	445mm	545mm
Schnitthöhe bei 90° / cutting height at 90°	285mm	310mm
Bandsägetisch / table		
- Tischmaße / dimensions	500x700mm	500x700mm
- Schwenkbereich / tilt	0° - 45°	0° - 35°
- Tischhöhe / height from ground	965mm	980mm
Bandsägebandlänge / sawband length	3500mm	4080mm
Bandsägebandbreite / sawband width	8 - 32mm	8-32mm
Laufrollendurchmesser / flywheel diameters	500mm	610mm
Motorleistung S1 (100%) / S6 / motor power S1 (100%) / S6	2,2 kW / 3,1 kW	3,0 kW / 4,2 kW
Absauganschluss / dust outlet diameter	100mm	100mm
Netzspannung / voltage	230V oder/or 400 V	230V oder/or 400V
Nettogewicht ca. / net weight approx.	286 kg	368 kg
Versandgewicht / shipping weight	294 kg	380 kg
Verpackungsmaße / packaging dimensions	825x1910x550mm	950x2080x620mm

HBS 500

1.599,-
inkl. Mwst.

HBS 610

1.899,-
inkl. Mwst.

HBS 700 *

Holzbandsäge / wood bandsaw

- » besonders hochwertige und qualitative Verarbeitung
- » gummierte und präzisionsgelagerte Laufräder ermöglichen geräuscharmen Betrieb
- » Aluminiumanschlag mit Schnellverschluss
- » Maßskala am Anschlag mit 2 Lupen zum genauen Ablesen und Einstellen
- » Schnitthöhenverstellung einfach und schnell über Handrad Zahnstangenkombination einstellbar
- » Sägebandbreite von 19mm bis 50 mm möglich
- » Maschinenhöhe: 223cm
- » schrägstellbarer Arbeitstisch von 0° - 45° über Präzisions-
- » Schneckengetriebe
- » 2 Anschlußmöglichkeiten für Späneabsaugung (Ø100mm)

Lieferumfang: 1x Sägeband, Gehrungslineal, Anschlag

- » *high quality industrial setup*
- » *rubber-coated wheel for a quiet operation*
- » *aluminium fence with quick release function*
- » *fence guide with two loupes for precise adjustments and reading*
- » *cutting height adjustable via hand wheel and gear rack*
- » *windows to check the tension of the saw band*
- » *saw band width from 19mm up to 50mm*
- » *machine total height 223cm*
- » *table angle adjustment (0°-45°) via worm gear*
- » *two connectors for dust collection (Ø100mm)*

included in delivery: 1pc saw band, mitre gage, fence



TECHNISCHE DATEN / TECHNICAL DATA

Ausladung / max. Schnittbreite / throat / max. cutting width	700mm
Schnittbreite am Längsanschlag / max. cutting width at rip fence	440 mm
Schnitthöhe bei 90° / cutting height at 90°	430 mm
Bandsägetisch / table	
- Tischmaße / dimensions	700x900 mm
- Schwenkbereich/ tilt	-5° bis +45°
- Tischhöhe / height from ground	935 mm
Bandsägebandlänge / sawband length	5020 mm
Bandsägebandbreite / sawband width	19 - 50 mm
Laufrollendurchmesser / flywheel diameters	700 mm
Motorleistung S1 (100%) / S6 / motor power S1 (100%) / S6	4.0 kW / 5.6 kW
Absauganschluß / dust outlet diameter	2x 100 mm
Netzspannung / voltage	400 V
Nettogewicht ca. / net weight approx.	425 kg
Versandgewicht / shipping weight	442 kg
Verpackungsmaße / packaging dimensions	745x2250x-1145mm

ZUBEHÖR / ACCESSORIES

Artikel/article		Preis/price
Bandsägeblatt / band saw blade 8mm	BSB700B8	39,-
Bandsägeblatt / band saw blade 10mm	BSB700B10	42,-
Bandsägeblatt / band saw blade 20mm	BSB700B20	45,-
Bandsägeblatt / band saw blade 25mm	BSB700B25	48,-
Bandsägeblatt / band saw blade 30mm	BSB700B30	51,-
Bandsägeblatt / band saw blade 40mm	BSB700B40	55,-
Bandsägeblatt / band saw blade 50mm	BSB700B50	59,-

HBS 700 **2.999,-,-**
inkl. MwSt.

PB 80N

Sägebandschärfmaschine / saw band sharpening machine

- » halbautomatischer Schärfvorgang mittels zwei Motoren
- » einfache Einstellung und Bedienung
- » rasches, effizientes Nachschärfen stumpfer Sägebänder an Ort und Stelle
- » für Block- sowie Holzbandsägebänder der gängigsten Größen
- » bis zu 70 Zähne/Minute bei Automatikbetrieb
- » für Sägebänder von 2000-5000mm Länge, 15-50mm Höhe, 8-30mm Zahnabstand und bis zu 2mm Dicke
- » Schleifscheibe: 175x6x20mm

Lieferumfang: Auflagegestänge für Bandsägeblatt 3St., Schärf Scheibe, Maschinenständer

- » *semi automatic sharpening process with two motors*
- » *easy adjustment and handling*
- » *quick and efficient re-sharpening at your premises*
- » *for wood saw bands as well as log saw bands*
- » *up to 70 teeth/minute at automatic function*
- » *for saw bands from 2000-5000mm length, 15-50mm height, 8-30mm tooth distance and up to 2mm thickness*
- » *grinding disc: 175x6x20mm*

included in delivery: support rods for band saw blades (3pcs), sanding disc, stand



TECHNISCHE DATEN / TECHNICAL DATA

Motorleistung S1 (100%) / S6 / motor power S1 (100%) / S6	0,25 kW / 0,38 kW 0,18kW / 0,27kW
Netzspannung / voltage	230 V
Gewicht / weight	33 kg
Verpackungsmaße / packaging dimensions	430x700x440mm

PB 80N **1.399,-,-**
inkl. MwSt.

KAM 50M

mobiles Kantenanleimgerät / mobile edge banding machine

- » zum Anleimen von schmelzkleberbeschichteten Kanten aus Furnier, Kunststoff, usw.
- » Führungsbacken stufenlos auf Materialbreite einstellbar
- » für runde und gerade Werkstücke gleichermaßen geeignet
- » sehr saubere Alu-Druckgussverarbeitung

Lieferumfang: 2-Seitenschneider, Endschneider

- » used for glueing wide variety of edge banding materials
- » adjustable guide jaws
- » for curved and straight work pieces
- » very precise aluminium die-cast mechanic

included in delivery: double edge trimmer, end trimmer

inkludiert/included



Endschneider
end trimmer

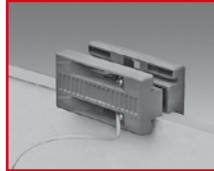

2-Seitenschneider
double edge trimmer

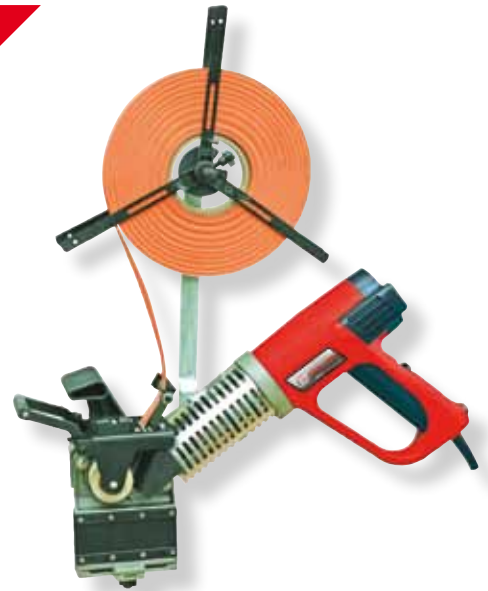

KAM 50M **279,-,-**
inkl. MwSt.

TECHNISCHE DATEN / TECHNICAL DATA

Aufnahmeleistung/ power	2000W
Temperaturbereich/ temperature range	50° C - 610° C
Betriebstemperatur/banding temperature	330° C - 540° C
Spannung/ voltage	230 V
max. Anleimbreite bei 1mm Kantendicke/ max. banding width at 1mm edge thickness	50 mm
max. Anleimbreite bei 2mm Kantendicke/ max. banding width at 2mm edge thickness	30 mm
Gewicht/ weight	3 kg
Verpackungsmaße / packaging dimensions	330x485x180mm

KAM 40PROFI

mobiles Kantenanleimgerät / mobile edge banding machine

- » für gerade, geschweifte u. geschwungene Kanten bis min. Radien von ca. 25mm
- » stufenlose Temperaturregelung von 120°-220° und kurze Aufheizzeit (ca. 6 min)
- » zur Klebung von PVC-, ABS- oder Furnierkanten
- » leicht zugängliche Schmelzwanne gewährleistet einfaches Befüllen mit Klebgranulat
- » ideal auch für die mobile Anwendung
- » einfache Anwendung sowie hoher Bedienkomfort
- » geliefert im fahrbaren Metallkoffer mit Handgriff
- » Einschulungs-Video im Lieferumfang enthalten

Lieferumfang: Stationär Tisch, Endschneider, 2-Seitenschneider, Bedienwerkzeug, Maßband, Probgranulat, Schere, 2x Vacuumdoppelsauger, Einschulungs-Video, Metallkoffer

included in delivery: fixing table, end trimmer, double edge trimmer, toolings, scale, test granulate, scissor, 2pcs vacuum-double work piece holder, trainee video, metal case optional: glueing granulate

TECHNISCHE DATEN / TECHNICAL DATA

Betriebstemperatur/banding temperature	120° C - 220° C
Laminatdicke/laminate thickness	0,36 - 2mm
Laminatbreite/laminate width	10 - 45mm
Maschinenabmaße/machine size	320x300x400mm
Kantenvorschub/ edge material feed	4 m/min

TECHNISCHE DATEN / TECHNICAL DATA

Aufnahmeleistung/ input power	765 W
Nettogewicht/ net weight	12 kg
Versandgewicht/ gross weight	35 kg
Verpackungsmaße / packaging dimensions	550x490x460mm



SET



Anleimungen an Schweifungen / Radien
curve edge bending



Anleimung an gerade Kanten
straight edge bending



Anleimung an runde Werkstücke
edge bending on round work pieces



mit Stationär Tisch
with fixing table



KAM 40PROFI **1.399,-,-**
inkl. MwSt.

KAM 100S

Kantenanleimmaschine/ edge banding machine

- » Direktleimabgabe an das Kantenmaterial und Werkstück für Dünn- und Dickkantenmaterial von 0,3 - 3mm
- » Vorschubgeschwindigkeit stufenlos bis 10m/min regelbar
- » Temperatureinstellung mittels Digitaldisplay
- » schwenkbarer Aufnahmetisch 0° - 45°
- » Schnellheizkleberbehälter für kurze Aufheizdauer

- » *glue transfer directly to the glueing area*
- » *can be used for wide variety of edging materials from 0,3 up to 3mm thickness*
- » *adjustable feeding speed up to 10m/min*
- » *temperature adjustment at digital display*
- » *table tiltable from 0° to 45°*
- » *quick heating tank reduces the heat up time*

TECHNISCHE DATEN / TECHNICAL DATA

Arbeitsfisch/ table dimensions	1000x725 mm
Kantenvorschub/ edge material feed	0-10 m/min
Laminatdicke/banding thickness	0,3 - 3 mm
Werkstückdicke/work piece thickness	10 - 40 mm
min. Anleimradius/ min. bending radius	20 mm
Arbeitsdruck/ operation pressure	8 - 10 bar
Heizleistung Laminattank/ heating power	2,2 kW
Motorleistung Vorschub/ engine power feeding unit	0,37 kW
Nettogewicht/ net weight	260 kg
Versandgewicht/ gross weight	280 kg
Verpackungsmaße / packaging dimensions	1150x1600x965mm

ZUBEHÖR / ACCESSORIES

Artikel/article		Preis/price
Klebegranulat/glueing granulate	KAMK25	299,-



KAM 100S **3.699,-,-**
inkl. Mwst.

KAM 150P *

Kantenanleimmaschine/ edge banding machine

- » 1. grobes Ablängen des Laminates mittels Stanze
- » 2. Anleimung durch Direktauftragung des Klebers
- » 3. genaues Ablängen des Laminates (hinten/vorne) mittels Kappsägeaggregat (2 Sägeblätter)
- » 4. Abräsung des Laminatüberstandes an der Kante (oben/unten) mit 2 Fräsern (r=2mm)
- » Anpressrollen sorgen für ideale Verbindung zwischen Laminat und Werkstück
- » Klebertemperatur wird mit Mikrocontroller geregelt und ist elektronisch einstellbar
- » oben liegendes Steuerpanel ermöglicht komfortable Bedienung
- » automatischer und konstanter Plattenvorschub
- » Granulat als Klebemittel wird im Schmelztank verflüssigt
- » Sägeaggregat mit Ø 80mm Sägeblatt, 9000 U/min/rpm

- » *1. rough laminate length cutting thru punch*
- » *2. direct glue procedure coating*
- » *3. precise laminate cutting (front / back) with saw blade cutting unit (two saw blades)*
- » *4. removal of upper and lower overhang with milling unit (two cutter heads, r=2mm)*
- » *pressure rollers ensure a perfect connection of work piece and laminate*
- » *liquefaction of granulate in melt reservoir*
- » *glue temperature can be adjusted electronically*
- » *automatical workpiece feeding at a constant speed*
- » *intelligent control panel design enables convenient operation*
- » *saw unit with saw blade Ø 80mm, 9000 rpm.*



Stanz- und Leimaggregat
punching and glueing device



Sägeaggregat
sawing device



Fräsaggregat
milling device



Lamellenband zum Werkstücktransport
multi-fin work piece feeder

TECHNISCHE DATEN / TECHNICAL DATA

Arbeitsfisch/ table dimensions	2200x400mm
Kantenvorschub/ edge material feed	5 m/min
Motorleistung S6/ engine power S6	3,3kW
Gewicht/ weight	521 kg
Verpackungsmaße / packaging dimensions	1580x900x1550mm
ausziehbare Tischverbreiterung/ extractable table extension	500mm
Laminatdicke/banding thickness	0,4-3mm
Werkstückdicke/work piece size	10-45mm
min. Werkstückabmessung (LxB)/min. work piece size	300x90mm
Furnierrollenträgerdurchmesser/ diameter laminate magazin	600mm
Absaugstutzendurchmesser/ dust collector connection diameter	120mm
Pneumatikdruck/air pressure	6,5bar
Heizleistung Granulatschmelze/ heating power of glue tank	1260W(100%)
Platzbedarf/needed space	2x3,5m

ZUBEHÖR / ACCESSORIES

Artikel/article		Preis/price
Klebegranulat/glueing granulate	KAMK25	299,-

KAM 150P **8.999,-,-**
inkl. Mwst.

KAM 115 / KAM 115E / KAM 115EP

Kantenanleimmaschine / edge banding machine

- » einseitige automatische Kantenanleimmaschine
- » Direktleimabgabe an gerade Werkstücke
- » Stand by Funktion (kein Verbrennen des Leims)
- » Aggregatverstellung ausgestattet mit Zählwerk zur Einstellung unterschiedlicher Kantenarten
- » Display mit LCD-Anzeige steuert die Leimtemperatur Einstellung

- » *one-sided automatic edge banding machine*
- » *glue transfer directly to straight workpieces*
- » *stand by function (prevents to burn the glue)*
- » *unit adjustment equipped with counter block for setting different edge types*
- » *LCD display controls glue temperature adjustment*



TECHNISCHE DATEN / TECHNICAL DATA

	KAM 115	KAM 115E	KAM 115EP
Max. Tischgröße / max. table dimension	2050x800mm	2300x800mm	2050x800mm
Min. Werkstücklänge / min. workpiece length	120mm	280mm	280mm
Min. Werkstückbreite / min. workpiece width	90mm	90mm	90mm
Werkstückdicke / range of workpiece thickness	10-45mm	10-45mm	10-45mm
Kantenbreite / edge width	12-48mm	12-48mm	12-48mm
Kantendicke / edge thickness	0,4-3mm	0,4-3mm	0,4-3mm
Vorschubgeschwindigkeit / feeding speed	6,4 m/min	6,4 m/min	6,4 m/min
gesamter Energieverbrauch / total power consumption	2,49kW	2,49kW	2,74kW
Beförderungsmotorleistung Dichtband / Convey motor power of sealing belt	250W	180W	180W
Gesamtleistung / Total power	2,3kW	2,3kW	2,3kW
erforderlicher Luftdruck / required air pressure	0,7Mpa	0,7Mpa	0,7Mpa
Schneideteile Drehzahl / trimming parts rotation speed	10000 U/min/rpm	11000 U/min/rpm	11000 U/min/rpm
ø Absaugstutzen / ø dust collector	60mm	100mm	100mm
Heizleistung / Heating power	1250W	1250W	1250W
Nettogewicht / net weight	300kg	350kg	400kg
Maschinenabmessungen / machine dimensions	2050x800x1070mm	2050x800x1070mm	2320x800x1070mm



optional mit Siemens Elektrik
optional with Siemens electric

KAM 115E

Die exakte Kantenführung sorgt dafür das die Kanten der Massivholzanleimer bis zum Zusammentreffen mit der Platte exakt vorgeschoben werden.

The precise edge guiding ensure that the edges of the solid wood edge bands be advanced precisely till meeting the board.

Kleben
glueingKantenendanschnitt
end cuttingDoppelfrägsaggregat
finishing R side

ZUBEHÖR / ACCESSORIES

Artikel/article		Preis/price
Klebegranulat/glueing granulate	KAMK25	299,-

KAM 115E **6.999,--**
inkl. MwSt.

KAM 115E-Siemens **7.999,--**
inkl. MwSt.

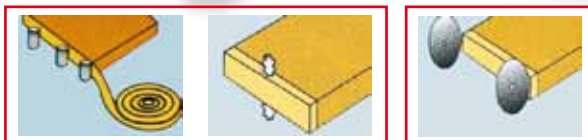

Kleben *glueing* Doppelfrässaggregat *finishing R side* Kantenendanschnitt *end cutting*

ZUBEHÖR / ACCESSORIES

Artikel/article	Preis/price
Klebegranulat/glueing granulate KAMK25	299,-

KAM 115

KAM 115 **5.599,-,-**
inkl. MwSt.

optional mit Siemens Elektrik
optional with Siemens electric



KAM 115EP

Das Formfräsaggregat profiliert die Kante durch zwei Fräsaggregate. Die Profilmesser können je nach Gebrauch verstellt oder ausgetauscht werden.

The machine profiles the edge by two trimming units. The profile knives can be adjusted after each use or replaced.

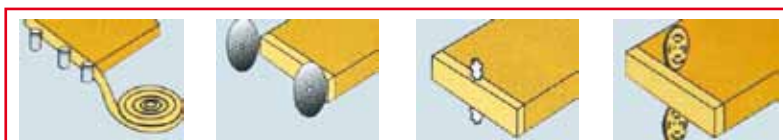

Kleben *glueing* Kantenendanschnitt *end cutting* Doppelfrässaggregat *finishing R side* Polieraggregat *buffing*

KAM 115EP **7.799,-,-**
inkl. MwSt.

ZUBEHÖR / ACCESSORIES

Artikel/article	Preis/price
Klebegranulat/glueing granulate KAMK25	299,-

KAM 115EP-Siemens **8.799,-,-**
inkl. MwSt.

LBM 220 *

Langlochbohrmaschine/ mortising machine

- » solide Langlochbohrmaschine mit leistungsstarkem Antrieb
- » inkl. Dübelbohrereinrichtung mit 4 Rasterebenen bei 16, 22, 25, 32mm
- » praktische Einhandbedienung des Tisches
- » leichtgängige Rundstangenführung des Bohrsupports
- » Niederhalter im Lieferumfang inkludiert
- » Aufstellmaß (LxBxH): 740x560x1320mm

Lieferumfang: Wescottbohrfutter 0-16mm, Anschlag, Dübelbohrereinrichtung

- » solid mortising machine with powerful motor
- » pin drilling device with 4 different defined engage positions at 16, 22, 25, 32mm
- » one hand table operation
- » smooth-running table guide system
- » down holder included in delivery
- » overall dimension (LxWxH): 740x560x1320mm

included in delivery: Wescott mortising drill chuck 0-16mm, down holder, pin drilling device

TECHNISCHE DATEN / TECHNICAL DATA

Tischmaße / table dimensions	460x190 mm
max. Bohrtiefe/ max. drilling depth	135 mm
max. Bohrbreite/ max. drilling width	220 mm
Tischhub/ vertical table stroke	135 mm
Dübelbohrerabstände/ pin point distances	16 / 22 / 25 / 32mm
Motorleistung (S1 100%)/(S6)	2.2 kW / 3.1 kW
Netzspannung/voltage	230V oder 400V
Nettogewicht ca./ net weight ca.	118kg
Versandgewicht/ gross weight	125kg
Verpackungsmaße / packaging dimension	1160x840x670mm



inkl. 2-Backenfutter u. Gehrungslineal
2-jaw chuck and mitre gauge included



Dübelbohrereinrichtung
pin drilling device

ZUBEHÖR / ACCESSORIES

Artikel/article		Preis/price
Langlochbohrer/mortising drill set	LL6TLGL	79,-
Fahreineichtung/moving device	UFE 300	69,-

230V
400V



LBM 220 **699,-,-**
inkl. MwSt.

LBM 290

Langlochbohrmaschine/ mortising machine

- » präzise u. sehr leichtgängige Tischbewegung durch mehrfache Lagerung
- » einfache Tischhöhenverstellung mittels Schwalbenschwanzführung
- » zwei Tischhöhenpositionen verstellbar über Handrad
- » hochwertiges 2-Backenfutter zum professionellen Spannen der Langlochbohrer
- » Absaugmöglichkeit über 100mm Absaugstutzen
- » Staufach für Werkzeuge im Maschinensockel
- » Dübelbohrereinrichtung mit 4 unterschiedl. Rasterebenen

Lieferumfang: Wescottbohrfutter 16mm, Niederhalter, Absauganschluss

- » precise and easy gliding table travel operated by multi-bedded lever
- » handy and smooth-running table height adjustment via dove tail guidance
- » two individual table height positions fine adjustable by hand wheel
- » 100mm dust collector plug
- » machine base cabinet for toolings
- » pin drilling device with 4 different defined positions

included in delivery: Wescott drill chuck 16mm, down holder, dust collector hood, pin drilling device

TECHNISCHE DATEN / TECHNICAL DATA

Tischmaße / table dimensions	500x210 mm
max. Bohrtiefe/ max. drilling depth	140mm
max. Bohrbreite/ max. drilling width	290 mm
Tischhub/ vertical table stroke	140 mm
Dübelbohrerabstände/ pin point distances	16 / 22 / 25 / 32mm
Motorleistung (S1 100%)/(S6)	2.2 kW / 3.1 kW
Netzspannung/voltage	230V oder 400V
Nettogewicht ca./ net weight ca.	110kg
Versandgewicht/ gross weight	117kg
Verpackungsmaße / packaging dimension	680x840x715mm

mit Links-Rechtslauf & Gehrungsanschlag
with left-right run, mitre fence

ZUBEHÖR / ACCESSORIES

Artikel/article		Preis/price
Langlochbohrer/mortising drill set	LL6TLGL	69,-
Langlochbohrer/mortising drill set	LL6TLGR	69,-
Fahreineichtung/moving device	UFE 300	79,-

230V
400V



LBM 290 **799,-,-**
inkl. MwSt.

LBM 250P *

Langlochbohrmaschine/ mortising machine

- » massive verwindungsfreie Graugusskonstruktion für höchste Präzision
- » Fräsen schräger Langlöcher, sowie Setzen v. Präzisionsbohrungen d. beidseitiges Schwenken des Bohraggregats möglich
- » komfortable Einhandbedienung
- » sehr großer Aktionsradius, daher kaum ein Umspannen des Werkstückes nötig
- » Dübelbohrereinrichtung mit 4 unterschiedl. Rasterebenen (16-22-25-32mm)
- » einfache und komfortable Höheneinstellung mit Handrad
- » Bohrlängen- und Bohrtiefenanschlüsse serienmäßig
- » integrierter Phasenwender und Nullspannungsauslöser
- » inkl. Gehrungsanschlag und ausziehbarer Tischverbreiterung

Lieferumfang: Gehrungsanschlag, 2x Exzenterspanner, Wescottbohrfutter 0-20mm, Motorschutzschalter, ausziehbare Tischverbreiterung, Dübelbohrereinrichtung

- » solid non-twistable grey cast iron machine for highly accurate work
- » inclined slotted holes and precision drills easily doable
- » drilling head pivoting left and right
- » comfortable one hand operation feasible
- » huge operating range
- » pin drilling device with 4 different defined positions (16-22-25-32mm)
- » adjustable end stops for transversal and longitudinal operation
- » easy and comfortable height adjustment via hand wheel
- » integrated phase turn over device
- » mitre gauge and extractable table included

included in delivery: mitre fence, 2pcs eccentric clamps, Wescott drill chuck 0-20mm, motor protection, extractable table, pin drilling device

TECHNISCHE DATEN / TECHNICAL DATA

Tischmaße / table dimensions	600x320 mm
max. Bohrtiefe/ max. drilling depth	215mm
max. Bohrbreite/ max. drilling width	250mm
Tischhub/ vertical table stroke	155mm
Dübelbohrerabstände/ pin point distances	16 / 22 / 25 / 32mm
Motorleistung (S1 100%)/(S6)	2.2 kW / 3.1 kW
Netzspannung/voltage	400V
Nettogewicht ca./ net weight ca.	251kg
Versandgewicht/ gross weight	257kg
Verpackungsmaße / packaging dimension	1105x1150x735mm

inkl. ausziehbarer Tischverbreiterung
incl. extractable table extension

ZUBEHÖR / ACCESSORIES

Artikel/article		Preis/price
Langlochbohrer/mortising drill set	LL6TLGL	69,-
Fahreineichtung/moving device	UFE300	79,-

Bohraggregat schwenkbar
drilling unit tiltable

LBM 250P **1.999,-,-**
inkl. MwSt.

LBM 290K + LBM 290KAL

Langlochbohrmaschine + Auslegetisch / mortiser + table extension

- » für Präzisionsbohrungen
- » optional 3 Verlängerungstische mit Stützfüße für komfortables Arbeiten auch bei großen Werkstücken (LBM 290KAL)
- » Dübelbohrereinrichtung mit 4 unterschiedlichen Rasterebenen (16-20-22-25mm)
- » 2 Endanschläge für Serienfertigung standard
- » Links- und Rechtslauf
- » einfache und komfortable Einhandbedienung
- » Tischverlängerung vorn optional: 600x300mm, seitlich 595x260mm
- » Aufstellmaße Maschinen: 800x900x1500mm
- » Aufstellmaße mit Verlängerung: 2600x1530x1500mm

Lieferumfang: 1 Stemmbohrer 10mm, 4 Stemmbohreraufsätze (19mm, 20mm, 28mm,30mm), 1 Gabelschlüssel, 3x6 Kantschlüssel, Dübelbohrereinrichtung, Gehrunganschlag, Excenterspanner

- » *drilling head enables high precision*
- » *optional with 3 extension tables and supporting legs for easy and save*
- » *handling of large workpieces (LBM 290KAL)*
- » *pin drilling device with 4 different defined positions (16-20-22-25mm)*
- » *dual-sided adjustable longitudinal end stops for serial drilling standard with left-right run*
- » *easy and comfortable one hand operation feasible*
- » *table extensions front (optional): 600x300mm, side: 595x260mm*
- » *machine dimensions: 800x900x1500mm*
- » *machine dimensions incl. extensions:2600x1530x1500mm*

included in delivery: 1 mortising drill 10mm, 4 adapter for mortising drill (19mm, 20mm, 28mm,30mm), pin drilling device, mitre gauge, eccentric clamp, tools



mit Stemmbohreraufsätze
incl. adapter for mortising drills

LBM 290K + LBM 290KAL

230V
400V

NEU
NEW



LBM 290K

TECHNISCHE DATEN / TECHNICAL DATA

Tischmaße / table size	570x300mm
Tischverlängerung / table extension	600x300mm
Verfahrweg quer / travel longitudinal	290mm
Verfahrweg in die Tiefe / travel transversal	155mm
Höhenverstellung / travel height	140mm
Motorleistung (S1 100%)/(S6)	3kW/ 4.2kW (230V) 3.8kW/5.3kW (400V)
Netzspannung / voltage	230V oder 400 V
Motordrehzahl 230V / motor speed 230V	2800U/min
Motordrehzahl 400V / motor speed 400V	1400/2800U/min
2-Backenfutter bis / 2-jaw chuck up to	20mm
Ø Absauganschluss / Ø dust inlet diameter	100mm
Abmessung / dimensions	855x600x1160mm
Gewicht netto/brutto ca. / weight net/gross approx.	140kg/160kg

ZUBEHÖR / ACCESSORIES

Artikel/article		Preis/price
Langlochbohrer/mortising drill set	LL6TLGL	69,-
Stemmbohrer Quadratisch 6-8-10-12-16 mm / mortise drill bit quadratic 6-8-10-12-16 mm	STM26B	59,-

Auslegetisch/table extension

LBM 290KAL

149,--
inkl. MwSt.

Langlochbohrmaschine / mortiser

LBM 290K

1.399,--
inkl. MwSt.

DBM 21

Multi-Dübelbohrmaschine/ single-row multi-boring machine

- » ideal f. Eck- u. Rahmenverbindungen, Bohrungen f. Schrankbeschläge
- » Bohraggregat pneumatisch 0°- 45°- 90° schwenkbar
- » zum stirn- und flächenseitigen Bohren
- » 2 Pneumatikspannmodule
- » Fußpedal zum Spannen – Bohren - Lösen
- » Spindelanzahl: 21, Spindelabstand: 32mm
- » Abstand von erster zur letzten Spindel: 640mm
- » Pneumatikanschluss: 6bar (0,6MPa), bis max 8 bar (0,8MPa)

- » *used for edge and fram connections, cupboard fittings etc.*
- » *boring unit pneumatical tilttable 0°- 45°- 90°*
- » *2 pneumatical fixing elements*
- » *foot pedal to clamp – drill - release*
- » *spindles: 21, distance of spindles: 32mm*
- » *distance of spindles: 640mm*
- » *pneumatic pressure: 6bar (0,6MPa), up to 8 bar (0,8MPa)*

TECHNISCHE DATEN / TECHNICAL DATA

Spindelanzahl / pieces of drill spindles	21
Bohrspindelabstand / drill spindle distance	32 mm
Distanz zwischen erster und letzter Spindel / distance between 1st and last spindle	640 mm
max. Bohrtiefe / max. drill depth	50 mm
Bohrspindeldrehzahl / drill spindle speed	2840 U/min
Tischmaße / table dimensions	870x550 mm
Motorleistung S1 (100%) / S6 / motor power S1 (100%) / S6	1.5 kW / 2.1 kW
Netzspannung / voltage	400 V
Druckluftanschluss / required compressed air supply	6 - 8 bar
Nettogewicht ca. / net weight ca.	342 kg
Versandgewicht / gross weight	350 kg
Verpackungsmaße / packaging dimension	1300x1400x1100mm

ZUBEHÖR / ACCESSORIES

Artikel/article		Preis/price
Dübelbohrer linksdrehend Ø6mm, Schaft 10mm/ pin drill left-turning Ø6mm, flagpole 10mm	DBM216MML	11,-
Dübelbohrer rechtsdrehend Ø6mm, Schaft 10mm/ pin drill right-turning Ø6mm, flagpole 10mm	DBM216MMR	11,-
Dübelbohrer linksdrehend Ø8mm, Schaft 10mm/ pin drill left-turning Ø8mm, flagpole 10mm	DBM218MML	11,-

ZUBEHÖR / ACCESSORIES

Dübelbohrer rechtsdrehend Ø8mm, Schaft 10mm/ pin drill right-turning Ø8mm, flagpole 10mm	DBM218MMR	11,-
Werkzeugaufnahme, Schaft 10mm/ tool holder, flagpole 10mm	DBM21WA	19,-

DBM 21

4.299,--
inkl. MwSt.



STM 26 / STM 26S

Bohr-Stemm Maschine / heavy-duty mortiser

schwenkbar +/- 22,5°
slewable +/- 22,5°

STM26

**Untergestell im Lieferumfang
enthalten
stand included in delivery**



STM26S

**Tisch schwenkbar
+/- 22,5°
table slewable
+/- 22,5°**

- » präzise einstellbare Schwalbenschwanzführungen z. Stemmen v. Rechteckslöchern
- » ideal zum Herstellen von Zapfenverbindungen in Hart- und Weichholz
- » verstellbare Anschläge zum wiederholgenauen Stemmen
- » groß dimensionierte Handräder zum einfachen Einstellen des Koordinatentisches
- » praktische Einhandbedienung mit Kraftunterstützung durch Gasdruckzylinder
- » massiver Gussaufbau der gesamten Maschine
- » 2x Werkstück - Exzenterniederhalter mit Schnellverstellung
- » Unterschrank mit verschließbarem Werkzeugfach und Gummifüßen
- » max. Werkstückhöhe: 210mm
- » Maschinenhöhe: STM 26: 1720mm, STM 26S: 1870mm

- » dovetail guides (adjustable) ensure precise work
- » perfect machine for tenoning joints in hard- and softwood
- » adjustable depth stops allow a high repeating accuracy
- » big hand wheels allow an easy adjustment of the table
- » convenient one-hand operation with force support through gas pressure cylinder
- » bending resistant cast iron setup
- » 2pcs work piece down holder with quick adjustment
- » stand with lockable tool cabinet and rubber feet
- » max. work piece height: 210mm
- » height: STM 26: 1720mm, STM 26S: 1870mm

included in delivery: mortising drill 16mm, stand

Lieferumfang: Meißel 16mm, Untergestell

TECHNISCHE DATEN / TECHNICAL DATA

	STM 26	STM 26S
Bohrtischgröße / table dimensions	400x150 mm	540x230 mm
Meißelgröße min. / max. / chisel dimensions min. / max.	6 mm / 26 mm	6 mm / 26 mm
max. Stemmbohrtiefe / max. drilling depth	76 mm	76 mm
max. Werkstückhöhe / max. workpiece height	210 mm	210 mm
Spindeldrehzahl / rotation speed	1400 rpm	1400 U/min
Motorleistung S1 (100%) / S6 / engine power S1 (100%) / S6	0.75 kW / 1.05 kW	0.75 kW / 1.05 kW
Netzspannung / voltage	400 V	400 V
Gesamthöhe / total height	1720 mm	1870 mm
Nettogewicht ca. / net weight ca.	126 kg	139 kg
Versandgewicht / gross weight	131 kg	148 kg
Verpackungsmaße / packaging dimension	1100x415x500mm 630x500x400mm	950x620x570mm 630x500x400mm

ZUBEHÖR / ACCESSORIES

Artikel/article		Preis/price
Stemmbohrersatz/mortising drill set	STMB26	59,-

STM 26 **699,--**
inkl. Mwst.

STM 26S **999,--**
inkl. Mwst.

TKG 305

Tisch- Kapp- u. Gehrungssäge/ flip-over mitre saw

- » robuste und hochwertige Multifunktionsäge
- » stufenlos schwenkbarer Rotationstisch und Sägeaggregat
- » rascher u. werkzeugloser Umbau zw. den Betriebsfunktionen
- » einklappbare Standbeine u. Fahrwerk ermöglichen einfachen Transport
- » hochwertiger Riemenantrieb schont die Antriebsmechanik
- » stufenlose Schnitthöheneinstellung

Lieferumfang: Längsanschlag, HM-Sägeblatt, Spaltkeil, Schiebestock, Fahrerinrichtung

- » *high-end and solid multifunction machine*
- » *stepless rotateable table and tiltable sawing unit*
- » *quick and easy change between the working functions*
- » *foldable legs and moving wheels allow an easy transportation*
- » *high quality belt drive system spares the mechanical*
- » *drive and enlarges its durability*
- » *stepless cutting height adjustment*

included in delivery: fence, TCT-saw blade, riving knife, pushing stick, moving device

**inkl. Fahrerinrichtung
with moving device**

**ideal für Montageeinsatz
perfect for assembly work**



umschwenkbar zur Tischkreissäge
flip-over configuration to table saw

**Multifunktionsgerät
three -in- one machine**

TECHNISCHE DATEN / TECHNICAL DATA

Bei Betrieb als Gehrungs- und Kappsäge/ mitre saw mode	
- Schnittleistung bei 90°/ cutting height at 90°	75 mm
- Schnittleistung bei 45° Gehrung/ cutting height at 45° tilt	40 mm
- Schnittlänge bei 90°/cutting length at 90°	200 mm
- Schnittlänge bei 45° Schwenkung/ cutting length at 45° swing	165 mm
Bei Betrieb als Tischkreissäge/ table saw mode	
- Schnittleistung bei 90°/ cutting height at 90°	80 mm
- Schnittleistung bei 45° Gehrung/ cutting height at 45° tilt	55 mm
Motoraufnahmeleistung S1/ motor power S1	2 kW
Leerlaufdrehzahl/ saw blade speed	4100 U/min
HM-Kreissägeblatt 60 Zähne/ HM-saw blade 60 teeth	305x30x2.8 mm
Gewicht/ weight	46 kg
Verpackungsmaße / packaging dimension	420x800x-800mm

ZUBEHÖR / ACCESSORIES

Artikel/article		Preis/price
HM Kreissägeblatt Set im Alukoffer/ CC saw blade set in alu case	KSB300SET	79,-

TKG 305 **599,-,-**
inkl. MwSt.

KAP 255XJL VE

Tisch- Kapp- u. Gehrungssäge/ mitre saw

- » **extra lange Zugfunktion bis 430mm**
- » Sägeaggregat (-45°/+0°) schwenkbar und drehbar (-45°/+45°)
- » schmaler Laserstrich markiert exakt die Schnittlinie
- » Tiefenanschlag im Lieferumfang enthalten
- » besonders leichtgängiges und präzisionsgelagertes Doppelführungszugsystem
- » massives Aludruckgussuntergestell gewährleistet optimale Standsicherheit
- » Sägeblattstaufach im Maschinensockel integriert

Lieferumfang: Hartmetallkreissägeblatt, Laser, Tischverbreiterung

- » **XL-pulling function up to 430mm**
- » *sawing head tiltable (-45°/+0°) and rotatable from -45° up to +45°*
- » *thin red laser line indicates cutting line*
- » *depth end stop included in delivery*
- » *stable and precise double bar guide*
- » *massive aluminium die-cast base ensures high stability*
- » *saw blade holder integrated in machine body*

included in delivery: tungsten carbide saw blade, laser, table extension,

**inkl. Laser
incl. laser**



TECHNISCHE DATEN / TECHNICAL DATA

- Schnittleistung bei 90°/ cutting height at 90°	80 mm
- Schnittleistung bei 45° Gehrung/ cutting height at 45° tilt	40 mm
- Schnittlänge bei 90°/cutting length at 90°	420 mm
- Schnittlänge bei 45° Schwenkung/ cutting length at 45° swing	400 mm
Motoraufnahmeleistung S1/ motor power S1	1,8 kW
Leerlaufdrehzahl/ saw blade speed	4800 U/min
HM-Kreissägeblatt 60 Zähne/ HM-saw blade 60 teeth	254x30x3 mm
Gewicht/ weight	20 kg
Verpackungsmaße / packaging dimension	850x520x410mm

ZUBEHÖR / ACCESSORIES

Artikel/article		Preis/price
HM Kreissägeblatt Set im Alukoffer/ CC saw blade set in alu case	KSB254SET	69,-
Universeller Maschinenständer/ univer- sal machine stand	USK 2000	119,-
Universeller Maschinenständer/ univer- sal machine stand	USK 2760	179,-

KAP 255XJL **249,-,-**
inkl. MwSt.

KAP 305JL ^{VE}

Profi Zug-, Kapp und Gehrungssäge/ Profi mitre saw

- » äußerst geräuscharm und mechanischschonend durch Riemenantrieb
- » Sägeaggregat links/rechts (-45°/+45°) schwenkbar und drehbar (-45°/+45°)
- » ausziehbarer Rückanschlag
- » schmaler Laserstrich markiert exakt die Schnittlinie
- » Tiefenanschlag im Lieferumfang enthalten
- » besonders leichtgängiges und präzisionsgelagertes Doppelführungszugsystem
- » sehr massives Aludruckgussuntergestell gewährleistet optimale Standsicherheit

Lieferumfang: Hartmetallkreissägeblatt, Laser, Tischverbreiterung

- » *drive belt system supports a low noise operation as well as a gentle mechanical treatment*
- » *sawing head left/right tilttable (-45°/+45°) and rotatable from -45° up to +45°*
- » *extractable back-fence*
- » *thin red laser line indicates cutting line*
- » *depth end stop included in delivery*
- » *stable and precise double bar guide*
- » *massive aluminium die-cast base ensures high stability*

included in delivery: tungsten carbide saw blade, laser, table extension,

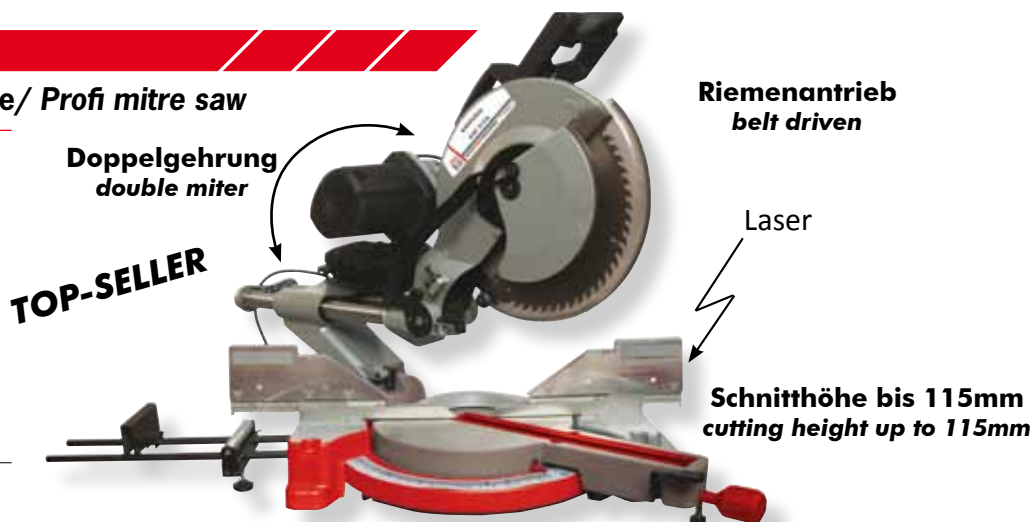

Doppelgehrung
double miter

TOP-SELLER

Riemenantrieb
belt driven

Laser

Schnitthöhe bis 115mm
cutting height up to 115mm

TECHNISCHE DATEN / TECHNICAL DATA

Schnittleistung bei 90°/ cutting height at 90°	115 mm
Schnittleistung bei 45° Gehrung/ cutting height at 45° tilt	85 mm
Schnittlänge bei 90°/cutting length at 90°	330 mm
Schnittlänge bei 45° Schwenkung/ cutting length at 45° swing	330 mm
Motoraufnahmeleistung S1/ motor power S1	1800 W
Leerlaufdrehzahl/ saw blade speed	4800 U/min
HM-Kreissägeblatt Ø/ HM-saw blade Ø	255 mm
Gewicht/ weight	20 kg
Verpackungsmaße / packaging dimension	520x830x-410mm

ZUBEHÖR / ACCESSORIES

Artikel/article		Preis/price
HM Kreissägeblatt Set im Alukoffer/ CC saw blade set in alu case	KSB300SET	79,-
Universeller Maschinenständer/ univer- sal machine stand	USK 2000	119,-
Universeller Maschinenständer/ univer- sal machine stand	USK 2760	179,-

KAP 305JL

349,--
inkl. MwSt.

USK 2000

universeller Kappsägenständer / universal mitre saw stand

- » geeignet für Kappsägen unterschiedlicher Bauart
- » beide Unterstützungsrollen in der Höhe anpassbar
- » Fahrerinrichtung ermöglicht ein Einfaches rangieren in der Werkstatt
- » Zusammenklappbar und daher platzsparend verstaubar
- » Länge: 1275mm ausziehbar bis 2032mm

- » *can be used for various mitre saws*
- » *booth work piece support wheels are height adjustable*
- » *moving device allows an easy movement around the work shop*
- » *foldable, therefore space saving stowable*
- » *length: 1275mm, extractable up to 2030mm*

TECHNISCHE DATEN / TECHNICAL DATA

Gewicht/ weight	22 kg
Verpackungsmaße / packaging dimension	145x1420x-280mm

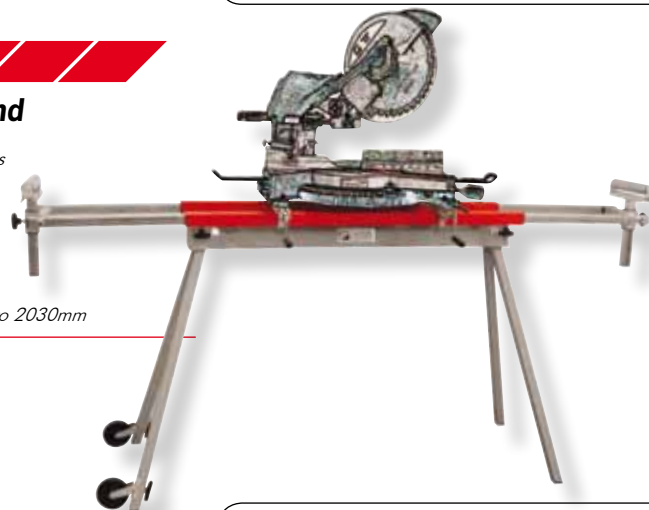

USK 2000

119,--
inkl. MwSt.

USK 2760 ^{VE}

universeller Kappsägenständer / universal mitre saw stand

- » geeignet für Kappsägen, Dekupiersägen, Tischbohrmaschinen uvm.
- » im Lieferumfang enthaltener Werkstückspanntisch
- » integrierte 4-fach 230V Steckerleiste und Staufach
- » beide Unterstützungsrollen individuell in der Höhe anpassbar
- » Zusammenklappbar und daher platzsparend verstaubar
- » Länge: 1500mm ausziehbar bis 2760mm

- » *can be used for various mitre saws, scroll saws, table drill presses etc.*
- » *work piece clamp table included in delivery*
- » *4x230V power plug rack and storage pin*
- » *booth work piece support wheels are height adjustable*
- » *foldable, therefore space saving stowable*
- » *length: 1500mm, extractable up to 2760mm*

kompakte Arbeitsstation
mit Netzanschluß
compact workstation
with network connection

besonders robuste Ausführung
very rugged construction

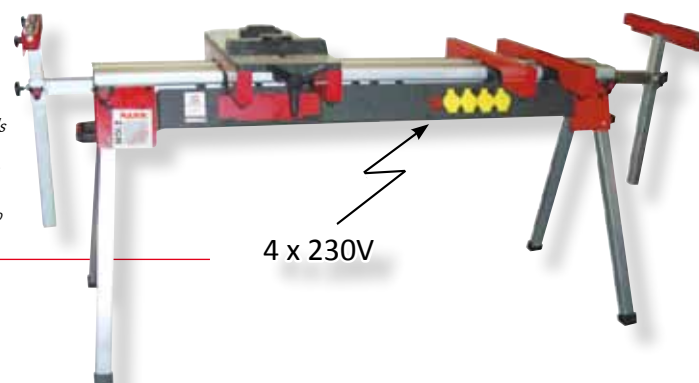

4 x 230V

TECHNISCHE DATEN / TECHNICAL DATA

Gewicht/ weight	28 kg
Verpackungsmaße / packaging dimension	295x1630x-270mm

USK 2760

179,--
inkl. MwSt.

NTS 200S ^{VE}

Nass-Trockenschleifer/ wet and dry grinder

- » zum einfachen u. präzisen Schärfen von Messern, Stemmeisen, Schnitzwerkzeugen, Scheren, Drechselwerkzeugen uvm.
- » hochqualitativer Aluminiumoxid Schleifstein 200x40mm, K220 ermöglicht auch das Schleifen von HSS Werkzeugen
- » ausgeklügeltes Antriebskonzept gewährleistet eine konstante Geschwindigkeit mit hohem Durchzugsmoment
- » Schneidenwinkel – Einstelllehre ermöglicht auch unerfahrenen Anwendern eine korrekte Schneidengeometrie zu schärfen
- » abnehmbare Wasserwanne aus bruchfestem Kunststoff
- » Lederabziehscheibe: 200x30mm

Lieferumfang: Winkeleinstelllehre, Schleifpaste, Universalhalter, Schleifstein, Lederabziehscheibe

- » *used to sharpen various cutting tools like knives, chisels, carving tools, scissors wood turning tools etc*
- » *high quality aluminium oxide abrasive stone 200x40mm, K220 allows also to sharpen HSS tools*
- » *included cutting angle gauge allows also non professionals to sharpen precisely*
- » *break prove and demountable water tank*
- » *unique drive mechanism allows a constant speed at a high drive torque*
- » *leather disc: 200x30mm*

included in delivery: cutting angle gauge, honing compound, universal tool holder, grinding stone, leather disc

TECHNISCHE DATEN / TECHNICAL DATA

Schleifscheibendurchmesser/grinding wheel diameter	200mm
Leerlaufdrehzahl/idle speed	120 U/min/rpm
Motorleistung S1 (100%)/motor speed S1 (100%)	120W
Netzspannung/voltage	230V
Nettogewicht/ net weight	10kg
Verpackungsmaße / packaging dimension	340x390x340mm



**jetzt inkl. Schleifpaste kostenlos
now incl. abrasive paste for free**



2-teiliges Halterset NTS HS2
Set of holding tools 2 pcs NTS HS2

ZUBEHÖR / ACCESSORIES

Artikel/article		Preis/price
Halterset/Set of holding tools	NTS HS2	49,-
Schleifpaste - Set 3tlg/honing compound - Set 3pcs	NTS200PAST3	19,-
Abziehstein/stone grader	NTS200AZS	9,-
Ersatzschleifstein/ grind stone	NTS200SST	39,-
Lederabziehscheibe/ leather stone	NTS200LAS	19,-

NTS 200S **169,--**
inkl. MwSt.

MS 6000

Universalmesserschleifmaschine/ universal grinder for knives

- » speziell geeignet für Hobelmesser bis 600mm
- » auch zum Schärfen von Bohrern und Stemmeisen
- » massives Untergestell für erhöhte Präzision
- » Schleifstein über Handrad höhenverstellbar
- » Schiene über Einstellrad für unterschiedliche Schneidenwinkel einstellbar
- » einfache Handhabung bei höchster Effizienz

Lieferumfang: Schleifstein, 2xMesseraufnahmen, Aufnahme Bohrfutter, Bohrfutter

- » *especially for planer knives up to 600mm*
- » *additionally usable for twist drills and chisels*
- » *solid stand for high precision*
- » *height-adjustable grinding stone*
- » *ruler angle-adjustable by hand wheel for different lip angles*
- » *easy handling and high efficiency*

included in delivery: grinding stone, 2xknife retainer

**Schleiflänge bis 600mm
grinding length up to 600mm**



TECHNISCHE DATEN / TECHNICAL DATA

Schleifwinkel/grinding angle	15° - 90°mm
Motorleistung S1 (100%)/motor speed S1 (100%)	550W
Netzspannung/voltage	400V
Nettogewicht/ net weight	35kg
Versandgewicht/gross weight	40kg
Verpackungsmaße / packaging dimension	410x520x350mm 100x600x100mm

ZUBEHÖR / ACCESSORIES

Artikel/article		Preis/price
Schleifstein/ grinding stone	MS6000ST	39,-

MS 6000 **249,--**
inkl. MwSt.

MS 7000

Hobelmesserschleifmaschine/ heavy duty grinder for planer knives

- » inklusive Kühlmittleinrichtung
- » geeignet für Hobelmesser bis 630mm Länge
- » sehr solide und schwingungsfreie Konstruktion ermöglicht optimale Schärfergebnisse
- » einfaches u. effizientes Spannsystem des Hobelmessers
- » jeder Schnittwinkel des Hobelmessers einstellbar
- » Schleifscheibe: Ø100mm, Bohrung:20mm, 2800U/min

- » *incl. cooling system*
- » *up to 630mm planer knives*
- » *heavy duty and vibration free set-up enables perfect grinding results*
- » *easy and efficient clamp system of the planer knife*
- » *every cutting angle adjustable*
- » *grinding disc: ø100mm, bore: 20mm, 2800U/rpm*



schwere Ausführung mit Kühlmittleinrichtung
heavy duty machine with cooling system

TECHNISCHE DATEN / TECHNICAL DATA

Schleifwinkel/grinding angle	0° - 55°mm
Drehzahl Schleifscheibe/grinding disc speed	2800 U/min
Schleifscheibe/grinding disc Ø/width/boring	100x 50 x 20 mm
Motorleistung S1 (100%)/motor speed S1 (100%)	550W
Netzspannung/voltage	400V
Nettogewicht/ net weight	62kg
Versandgewicht/gross weight	65kg
Verpackungsmaße / packaging dimension	900x480x460mm

ZUBEHÖR / ACCESSORIES

Artikel/article		Preis/price
Schleifstein/ grinding stone	MS7000ST	39,-
Schmier- und Kühlmittelkonzentrat/ lubrication and cooling solvent	KSM5L	49,-

MS 7000

599,-,-
inkl. MwSt.

MTY 8-70^{VE}

Kreissägeblattschärfmaschine/ circular saw blade grinder

- » Die Sägeblattschärfmaschine MTY 8-70 ermöglicht das präzise Schärfen Ihres Sägeblattes in wenigen Minuten
- » Diamantschleifscheibe (125mm) HSS-Sägeblätter
- » Grauguss-Untergestell für erhöhte Präzision
- » Schleifscheibe winkelverstellbar für Sägeblätter ($\pm 30^\circ$)
- » Sägeblattaufnahme winkelverstellbar für unterschiedliche Schneidwinkel ($+85^\circ -30^\circ$)
- » GummifüÙe für gedämpften und geräuscharmen Betrieb
- » einfache manuelle Handhabung bei höchster Effizienz

Lieferumfang: Diamantschleifscheibe f. Hartmetallkreissägeblätter, Distanzscheiben für unterschiedliche Sägeblattbohrungen

- » The circular saw blade grinder MTY 8-70 enables the precise sharpening of your saw blade within few minutes
- » diamond disc for HSS saw blades
- » grey cast stand ensures high precision
- » angle-adjustable grinding wheel to sharpen altering cutting blades
- » angle-adjustable saw blade retainer for different edge angles
- » rubber feet ensures damped and quiet operation
- » easy manual handling and high efficiency

included in delivery: diamond disc to sharpen T.C.T saw blades, distance discs for different saw blade boring

Diamantschleifscheibe zum Schleifen von Hartmetallkreissägeblättern diamond disc for HSS saw blade

verstellbar/transposable

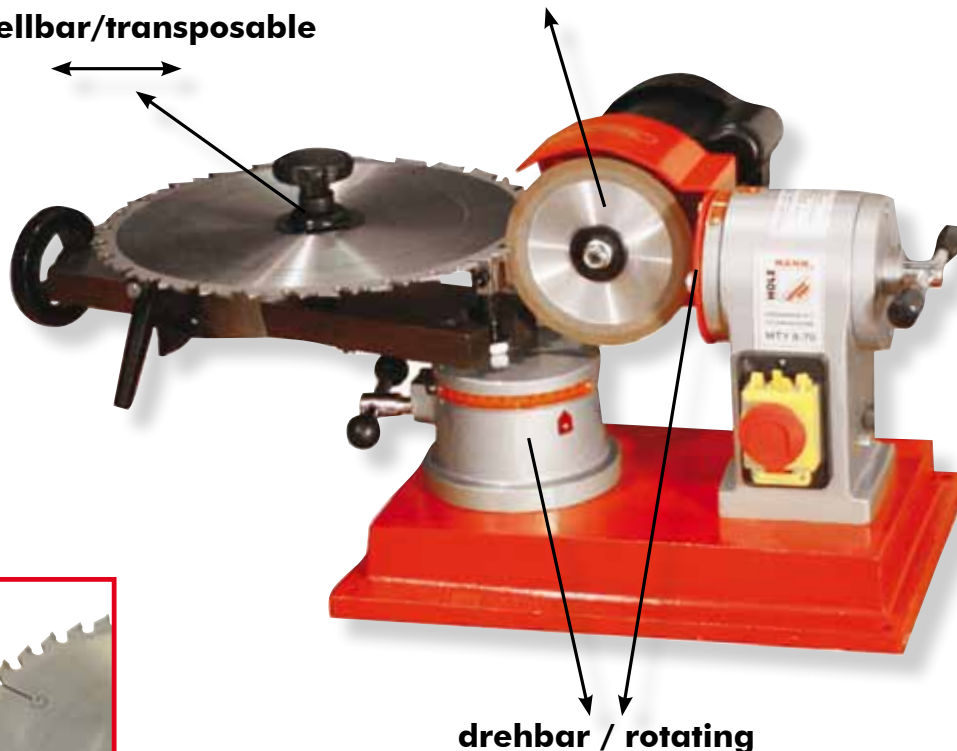

drehbar / rotating



80 - 700mm Sägeblätter 80 - 700mm saw blades

TECHNISCHE DATEN / TECHNICAL DATA

Sägeblattdurchmesser/ suitable for saw blade with diameter	80-700 mm
Schwenkung Sägeblattaufnahme/ horizontal swing of saw blade holder	-30° bis +85°
Schwenkung Schleifaggregat/ grinding aggregate tilt	-30° bis +30°
Drehzahl/ grinding disc speed	2850 U/min
Schleifscheibe/grinding disc Ø/width/boring	125x 10 x 32 mm
Motorleistung S1 (100%)/motor speed S1 (100%)	0,25 kW
Netzspannung/voltage	230V
Nettogewicht/ net weight	28kg
Versandgewicht/gross weight	33kg
VerpackungsmaÙe / packaging dimension	900x480x460mm
MaschinenmaÙe/machine dimensions	750x750x350 mm

ZUBEHÖR / ACCESSORIES

Artikel/article		Preis/price
Diamantscheibe/ diamond disc	MTY8-70DIAM	49,-
Edelkorundscheibe/ cordundum disc	MTY8-70EKS	19,-

MTY 8-70 **289,-,-**
inkl. MwSt.

VS 20N ** XL

Vierseitenhobelmaschine/ four side planer

Das ideale Einstiegsmodell in die Welt der HOLZMANN - Vierseitenhobelmaschinen.

The perfect beginner model in the world of HOLZMANN moulders.



**inkl. Hobelköpfe
im Wert von 960,-
incl. cutter heads
with a value of 960,-**

» **komplett mit 4 Hobelköpfen**

- » robuster, massiver und schwingungsarmer Aufbau
- » Stahl-Graugusskonstruktion
- » sehr langer Materialzuführtisch für sicheres Auflegen des Werkstückes
- » Spanabnahme bis 10mm stufenlos einstellbar
- » präziser und leichtgängiger Einzug des Werkstückes durch Vorschubrolle vor der Abrichtspindel
- » Spindelposition einstellbar durch mechanische Präzisionsdigitalanzeige (1/10 Genauigkeit)
- » Druck auf jede einzelne Vorschubrolle stufenlos einstellbar
- » übersichtlich angeordnete Schalt- und Bedienelemente

Lieferumfang: kpl. mit 4 Hobelköpfen und montierten Hobelmessern, Messerkopfwechselwerkzeug, Kurbel

» **equipped with 4 cutter heads**

- » solid heavy and low vibration setup
- » steel and cast iron machine
- » very long work piece table ensures safe feeding of work pieces
- » chip removal stepless adjustable up to a maximum of 10mm
- » user-friendly positioning and design of the control panel ensures comfortable operating
- » precise and smooth run of the work piece feeding due to a feeding roller in front of the first spindle
- » pressure on every feeding roller steplessly adjustable w/o tools
- » spindle position adjustable via mechanical digital position indication (1/10 accuracy)



included in delivery: 4 cutter heads with and mounted planer knives, tools, handle

TECHNISCHE DATEN / TECHNICAL DATA

max. Dimension des fertigen Werkstückes/ max. dimension of the work piece	180/120mm
min. Dimension des fertigen Werkstückes/ min. dimension of th work piece	22/7,5mm
Anzahl der Arbeitsspindeln/ number of operating spindles	4
Spindeldrehzahl/ spindle speed	6000/min
Spindeldurchmesser/ spindle diameter	40mm
Standard Durchmesser des 1. 2. 3. 4. Werkzeuges/ standard diam. of tooling 1.2.3.4.	120mm
max. Messerkopf - Ø der Vertikalspindeln/ max. header - Ø of vertical spindles	137mm
Vorschubgeschwindigkeiten/ feeding speeds	6/12m/min
Länge des Einzugstisches/feeding table length	1700mm
Schnelleinstellung Vorschubtisch u. Fügeanschlag/ quick adjustment feeding table	10mm
Motorleistung der Horizontalspindeln S1/ horizontal spindles motor S1	7,5kW (100%)
Motorleistung der Vertikalspindeln S1 / Vertikal spindles motor S1	7,5kW (100%)
Motorleistung des Vorschubs S1 / Feeding motor S1	0,8/1,1kW (100%)
Motorleistung Gesamt (100%)/ total motor power	16,1kW (100%)
Gewicht/ weight	930 kg

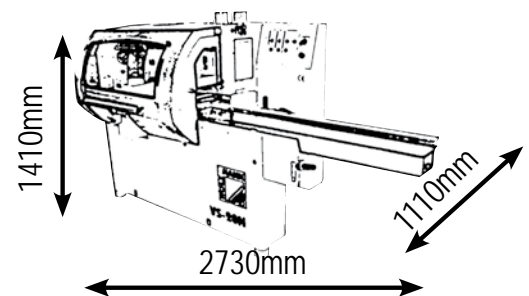

Bedienpult
operator panel

**ZUBEHÖR / ACCESSORIES**

Artikel/article		Preis/price
Spezialgleitmittel/easy glide lubricant	SGM 3	18,-

VS 20N

9.990,-
inkl. MwSt.

VS 20/4PM ** XL

Vierseitenhobelmaschine/ four side planer



Die ideale Maschine zum Profilieren mit Einstellmöglichkeit für Profilköpfe.

The ideal machine for profile cuttings. Adjustable for profile cutters.



Optional: Einzugsstischverlängerung auf 2000/2200mm

option: feeding table extension up to 2000/2200mm

**inkl. Hobelköpfe im Wert von 960,-
incl. cutter heads with a value of 960,-**

- » **komplett mit 4 Hobelköpfen**
- » Arbeitsspindeln vertikal und horizontal verstellbar
- » robuster, massiver und schwingungsarmer Aufbau
- » Stahl-Graugusskonstruktion
- » sehr langer Materialzuführtisch für sicheres Auflegen des Werkstückes
- » Spanabnahme bis 10mm stufenlos einstellbar
- » übersichtlich angeordnete Schalt- und Bedienelemente
- » präziser und leichtgängiger Einzug der Werkstücke durch Vorschubrolle vor der Abrichtspindel
- » Druck auf jede einzelne Vorschubrolle stufenlos einstellbar
- » Spindelposition einstellbar durch mechanische Präzisionsdigitalanzeige (1/10 mm genau)

Lieferumfang: kpl. mit 4 Hobelköpfen und montierten Hobelmessern, Messerkopfwechselwerkzeug, Gleitmittelpumpsystem,

- » **equipped with 4 cutter heads**
- » working spindle vertically and horizontally adjustable
- » solid, heavy and low vibration setup
- » steel and cast iron machine
- » very long workpiece table ensures the safe feeding of workpieces
- » chip removal steplessly adjustable up to 10mm
- » user-friendly positioning and design of the control panel ensures comfortable operating
- » precise and smooth run of the work piece feeding due to a feeding roller in front of the first spindle
- » pressure on every feeding roller steplessly adjustable w/o tools
- » spindle position adjustable via mechanical digital position indication (1/10 accuracy)

included in delivery: 4 cutter heads and mounted planer knives, tools, lubrication pumping system



TECHNISCHE DATEN / TECHNICAL DATA

max. Dimension des fertigen Werkstückes/ max. dimension of the work piece	180/120mm
min. Dimension des fertigen Werkstückes/ min. dimension of the work piece	22/7,5mm
Anzahl der Arbeitsspindeln/ number of operating spindles	4
Spindeldrehzahl/ spindle speed	6000/min
Spindeldurchmesser/ spindle diameter	40mm
Standard Durchmesser des 1. 2. 3. 4. Werkzeuges/ standard diam. of tooling 1.2.3.4.	120mm
max. Ø der Profilwerkzeuge auf 2. 3. 4. Arbeitsspindel/ max. Ø of the tooling (2nd, 3rd, 4th, spindle)	180mm
Vorschubgeschwindigkeiten/ feeding speeds	6/12m/min
Länge des Einzugsstisches/feeding table length	1700mm (2000/2200)
Schnelleinstellung Vorschubtisch u. Fügeanschlag/ quick adjustment feeding table	10mm
Motorleistung der Horizontalspindeln S1/ horizontal spindles motor S1	2x5,5kW (100%)
Motorleistung der Vertikalspindeln S1/ vertical spindles motor S1	7,5kW (100%)
Motorleistung des Vorschubs S1/ Feeding motor S1	0,9/1,5kW (100%)
Motorleistung Gesamt (100%)/ total motor power	20kW (100%)
Gewicht/ weight	1300 kg

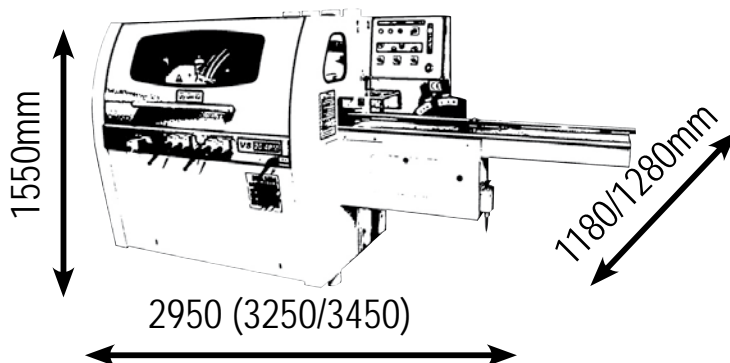

ZUBEHÖR / ACCESSORIES

Artikel/article	Preis/price
Einlaufstischverlängerung/table extensions 500mm	369,-
Spezialgleitmittel/easy glide lubricant SGM 3	18,-

VS 20-4PM

13.490,-
inkl. Mwst.

VS 20/5PM **XL

Vierseitenhobelmaschine/ four side planer

inkl. Hobelköpfe
im Wert von 960,-
incl. cutter heads
with a value of 960,-

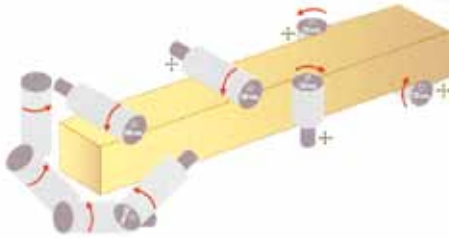

einfache Steuerung der Antriebe durch übersichtliche Bedienelemente
a clearly arranged display makes it easy to control all drives

» **komplett mit 4 Hobelköpfen**

- » Arbeitsspindeln vertikal und horizontal verstellbar
- » fünfte unabhängige Universalspindel ist 360° schwenkbar und somit für jede Fräs- bzw. Profilposition die ideale Lösung
- » robuster, massiver und schwingungsarmer Aufbau
- » Stahl-Graugusskonstruktion
- » sehr langer Materialzuführtisch für sicheres Auflegen des Werkstückes
- » Spanabnahme bis 10mm stufenlos einstellbar
- » übersichtlich angeordnete Schalt- und Bedienelemente
- » präziser und leichtgängiger Einzug der Werkstücke durch Vorschubrolle vor d. Abrichtspindel
- » Druck auf jede einzelne Vorschubrolle stufenlos einstellbar
- » Spindelposition einstellbar durch mechanische Präzisionsdigitalanzeige (1/10 mm genau)

» **complete with 4 cutter heads**

- » working spindle vertically and horizontally adjustable
- » fifth independent universal spindle 360° turnable (ideal for almost every profile cut)
- » solid heavy and low vibration setup
- » steel and cast iron machine
- » very long work piece table ensures safe feeding of work pieces
- » chip removal steplessly adjustable up to 10mm
- » user-friendly positioning and design of the control panel ensures comfortable operating
- » precise and smooth run of the work piece feeding due to a feeding roller in front of the first spindle
- » pressure on every feeding roller steplessly adjustable w/o tools
- » spindle position adjustable via mechanical digital position indication (1/10 accuracy)

Lieferumfang: kpl. mit 4 Hobelköpfen und montierten Hobelmessern, Messerkopfwechselwerkzeug, Gleitmittelpumpsystem

included in delivery: 4 cutter heads and mounted planer knives, tools, lubrication pumping system



TECHNISCHE DATEN / TECHNICAL DATA

	VS 20/5PM
max. Dimension des fertigen Werkstückes/ max. dimension of the work piece	180/120mm
min. Dimension des fertigen Werkstückes/ min. dimension of th work piece	16x7mm
Anzahl der Arbeitsspindeln/ number of operating spindles	5
Spindeldrehzahl/ spindle speed	6000/min
Spindeldurchmesser/ spindle diameter	40mm
Standard Durchmesser des 1. 2. 3. 4. Werkzeuges/ standard diam. of tooling 1.2.3.4.	120mm
Max. Durchmesser der Profilwerkzeuge auf 2. 3. 4. 5 Arbeitsspindel/ max. diam. of the tooling (2nd, 3rd, 4th, 5th spindle)	180mm
Vorschubgeschwindigkeiten/ feeding speeds	6/12m/min
Länge des Einzugsstückes/feeding table length	1700mm (2000/2200)
Schnelleinstellung Vorschubtisch u. Fügeanschlag/ quick adjustment feeding table	10mm
Motorleistung der Horizontalspindeln S1/ horizontal spindles motor S1	2x5,5kW (100%)
Motorleistung der Vertikalspindeln S1/ Vertical spindles motor S1	7,5kW (100%)
Motorleistung des Vorschubs S1/ Feeding motor S1	0,9/1,5kW (100%)
Motorleistung Gesamt (100%)/ total motor power	24kW (100%)
Gewicht/ weight	1650 kg

ZUBEHÖR / ACCESSORIES

Artikel/article		Preis/price
Einlaufschverlängerung/table exten- sions 500mm		369,-
Spezialgleitmittel/easy glide lubricant	SGM 3	18,-

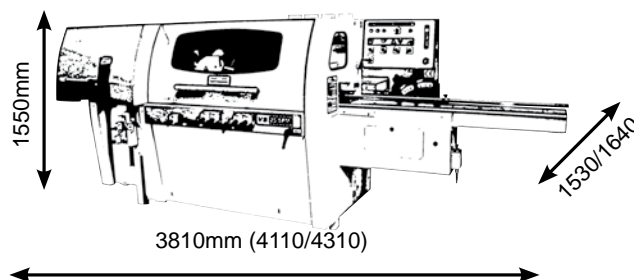

VS 20/5PM **17.990,-**
inkl. MwSt.

VS 525 Komfort * * XL

Vierseitenhobelmaschine/ four side planer

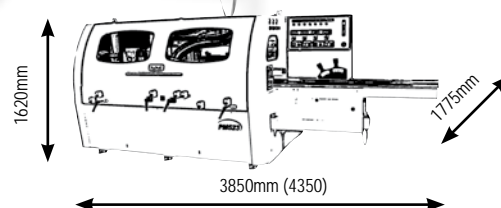

robuster, massiver und schwingungsarmer Aufbau in Stahl-Graugusskonstruktion

solid heavy and low vibration setup in steel and cast iron machine



4. und 5. Arbeitsspindel speziell für Profilarbeiten konzipiert. NEU: beidseitig angetriebener und schaltbarer Materialauszug

4th and 5th spindle can be used especially for profile cutting NEW: material output feeding driven from both sides



automat. Verstellung des Hauptaggregates mittels Elektromotor, einfache Steuerung der Antriebe durch digitale Anzeige sowie übersichtlichen Bedienelemente

main unit is automatically adjustable through an electric motor, clearly arranged digital display makes it easy to control all drives



optional: Einzugsstischverlängerung auf 2500mm
optional: feeding table extension up to 2500mm



extrem belastbares Materialeinzugssystem. Antriebsmotor ausgerüstet mit eigenem Kühlsystem und stufenlos regulierbar von 5-20 m/min

powerful workpiece feeding system. Feeding motor stepless adjustable from 5-50m/min and equipped with a cooling system.

» **komplett mit 4 Hobelköpfen**

- » Stufenlos einstellbares Materialeinzugssystem
- » Arbeitsspindeln vertikal und horizontal verstellbar
- » einfache und wirtschaftliche Bedienung
- » sehr langer Materialzuführtisch für sicheres Auflegen des Werkstückes
- » Spanabnahme bis 10mm stufenlos einstellbar
- » übersichtlich angeordnete Schalt- und Bedienelemente
- » präziser, leichtgängiger Einzug der Werkstücke durch Vorschubrolle vor der Abrichtspindel
- » Druck auf jede einzelne Vorschubrolle stufenlos einstellbar
- » Spindelpositionen einstellbar durch digital und mechanische Präzisionsdigitalanzeige (1/10 mm genau)

Lieferumfang: kpl. mit 4 Hobelköpfen und montierten Hobelmessern, Messerkopfwechselwerkzeug, 2 Gleitsysteme, Gleitmittelpumpensystem

» **complete with 4 cutter heads**

- » work piece feeding infinitely adjustable
- » working spindle vertically and horizontally adjustable
- » easy and economic operation
- » very long workpiece table ensures save feeding of work pieces
- » chip removal steplessly adjustable up to 10mm
- » user-friendly positioning and design of the control panel ensures comfortable operating
- » precise and smooth run of the work piece feeding due to a feeding roller in front of the first spindle
- » pressure on every feeding roller steplessly adjustable w/o tools
- » digital and mechanical spindle position adjustment (1/10mm accuracy)

included in delivery: 4 cutter heads and mounted planer knives, tooling for cutter head change, 2 gliding systems, lubrication pumping system



pneumatisches Andrucksystem für jede Einzugs- walze, individuell vom Bedienplatz regulierbar

pneumatic pressure system for every feeding roller is controlled individually

TECHNISCHE DATEN / TECHNICAL DATA

Motorleistung der Vertikalspindel S1(100%) /S6/ Vertikal spindles motor S1(100%) /S6	7,5kW (11kW)
Motorleistung des Vorschubs S1(100%) /S6/ Feeding motor S1(100%) /S6	2,2kW
Motorleistung Gesamt S1(100%) /S6/ total motor power S1(100%) /S6	26,2kW (36kW)
Gewicht/ weight	2650 kg

TECHNISCHE DATEN / TECHNICAL DATA

max. Dimension des fertigen Werkstückes/ max. dimension of the work piece	230x120 mm
min. Dimension des fertigen Werkstückes/ min. dimension of the work piece	16x7mm
Anzahl der Arbeitsspindeln/ number of operating spindles	5
Spindeldrehzahl/ spindle speed	6000/min
Spindeldurchmesser/ spindle diameter	40mm
Standard Durchmesser des 1. 2. 3. 4. Werkzeuges/ standard diam. of tooling 1.2.3.4.	125mm
Max. Durchmesser der Profilwerkzeuge auf 2. 3. 4. 5 Arbeitsspindel/ max. diam. of the tooling (2nd, 3rd, 4th, 5th spindle)	180mm
max. Kreissägeblattdurchmesser 5. Spindel/ max. saw blade diameter (5th spindle)	250 mm
Vorschubgeschwindigkeit (stufenlos)/ feeding speeds (stepless)	5-22m/min
Länge des Einzugsstisches/feeding table length	2000mm (2500)
Schnelleinstellung Vorschubstisch u. Fügeanschlag/ quick adjustment feeding table	10mm
Motorleistung der 5. Spindel S1(100%) /S6/ 5th spindle motor S1(100%) /S6	5,5kW (7,5kW)
Motorleistung der Horizontalspindeln S1(100%) / S6/horizontal spindles motor S1(100%) /S6	2x5,5kW (7,5kW)

ZUBEHÖR / ACCESSORIES

Artikel/article	Preis/price
Einlaufstischverlängerung/table extensions 500mm	499,-
Spezialgleitmittel/easy glide lubricant	SGM 3 18,-

VS 525 Komfort **27.900,-,-**
inkl. MwSt.

VS 620**XL / VS 520**XL / VS 420**XL

Vierseitenhobelmaschine/ four side planer



VS 620

- » variable Einzugs geschwindigkeit 6-24 m/min
- » sehr langer Materialzuführ tisch für sicheres Auflegen des Werkstückes
- » sehr robuster Arbeitstisch durch exakte Oberflächenbearbeitung
- » einfache und wirtschaftliche Bedienung
- » übersichtlich angeordnetes Schalt- und Bedienelement
- » maximale Hobelleistung da jede Spindel mit einem eigenen Motor ausgerüstet ist
- » verbessertes Kettenradgetriebe verbessert den optimalen Einzug von kurzen Werkstücken
- » Rollen im Einzugs tisch erleichtern den Einzug des Werkstückes
- » individuell pneumatisch einstellbare obere Einzugsrollen
- » abgedichtete Maschinenhaube ermöglicht optimale Späneabsaugung, reduziert Lärm und erhöht die Arbeitssicherheit
- » komfortable individuelle Spindel einstellung an der Maschinenvorderseite
- » geliefert ohne Hobelköpfe
- » *stepless speed change device 6-24 m/min*
- » *very long workpiece table ensures safe feeding of work pieces*
- » *high durability of the work table surface due to hard chromed treatment*
- » *easy and economic operation*
- » *user-friendly positioning and design of the control panel ensures comfortable operation*
- » *individual motor for each spindle to ensure maximum cutting*
- » *chain-wheel box is equipped for advancing the smooth feeding of short workpieces*
- » *bottom driving bed rollers for enhancing feeding performance*
- » *separately adjustable pneumatic pressure loading of top feed rollers - for easily feeding stock with variable thicknesses*
- » *sealed safety enclosure avoid splashing of wood chips, insulate noises as well as improves safety*
- » *all spindle adjustment are carried out in front of the machine for convenience*
- » *supplied without cutter heads*

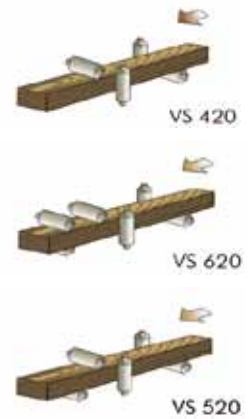

Spindelanordnung
spindle arrangements



max. Werkstückdimension
max. workpiece dimensions

TECHNISCHE DATEN / TECHNICAL DATA

	VS 620	VS 520	VS 420
max./min. Arbeitsbreite/ max./min. working width	20-200mm	20-200mm	20-200mm
min./max. Arbeitsdicke/ min./max. working thickness	8-120mm	8-120mm	8-120mm
Einlaufstischverlängerung / table extension	2145mm	2415mm	1620mm
Anzahl der Arbeitsspindeln/ number of operating spindles	6	5	4
Spindeldrehzahl/ spindle speed	6000	6000	6000
Spindeldurchmesser/ spindle diameter	40mm	40mm	40mm
Ø Schnittbereich Arbeitsspindel Ø cutting circle min/max	erste unter Spindel/ 1st bottom spindle	110-145	110-145
	rechte Spindel/ right spindle	110-180	110-180
	linke Spindel/ left spindle	110-180	110-180
	erste obere Spindel/ 1st top spindle	110-180	110-180
	zweite obere Spindel/ 2nd top spindle	108-180	110-180
	zweite untere Spindel/ 2nd bottom	108-180	108-180
Motorleistung erste unter Spindel/ 1st bottom spindle motor power (100%)	5,5kW	5,5kW	5,5kW
Motorleistung rechte Spindel/ right spindle motor power (100%)	4kW	4kW	4kW
Motorleistung linke Spindel/ left spindle motor power (100%)	4kW	4kW	4kW
Motorleistung erste obere Spindel/ 1st top spindle motor power (100%)	5,5kW	5,5kW	5,5kW
Motorleistung zweite obere Spindel/ 2nd top spindle motor power (100%)	5,5kW		
Motorleistung zweite untere Spindel/ 2nd bottom spindle motor power (100%)	5,5kW	5,5kW	
Motorleistung des Vorschubs/ Feeding motor power (100%)	4kW	3kW	3kW
Motorleistung Vorschubbalken steigen&fallen/ feed beam rise&fall motor power (100%)	1,1kW	1,1kW	1,1kW
Motorleistung Gesamt/ total motor power (100%)	35,1kW	28,6kW	23,1kW
Vorschubgeschwindigkeit/feed speed	6-24 m/min	6-24 m/min	6-24 m/min
Absauganschluss / dust pipe diameter	130mm	130mm	130mm
Maschinenabmessungen/machine dimensions	4308x1620x1700mm	3828x1620x1700mm	2983x1572x1700mm
Nettogewicht/ net weight	4,1 Tonnen/tons	3,3 Tonnen/tons	3 Tonnen/tons
Versandgewicht/gross weight	4,3 Tonnen/tons	3,4 Tonnen/tons	3,1 Tonnen/tons
Verpackungsmaße / packaging dimension	4530x1830x1930mm	4050x1830x1930mm	3850x1830x1930mm

ZUBEHÖR / ACCESSORIES

Artikel/article	Preis/price
Hobelköpfe auf Anfrage /cutter heads on request	
Spezialgleitmittel/easy glide lubricant SGM 3	18,-

VS 420 **18.990,-,-**
inkl. Mwst.

VS 520 **21.590,-,-**
inkl. Mwst.

VS 620 **24.590,-,-**
inkl. Mwst.

VS 422XL / VS 522U**XL**

Vierseitenhobelmaschine/ four side planer

**NEU
NEW**



VS 422

VS 522U



VS 422



VS 522U

Spindelanzordnung
spindle arrangements



max. Werkstückdimension
max. workpiece dimensions

- » sehr langer Materialzuführtisch 2300mm für sicheres Auflagen des Werkstückes
- » sehr robuster Arbeitstisch durch exakte Oberflächenbearbeitung
- » zwei-Stufen Vorschubgeschwindigkeit VS 422 8 m/min & 16 m/min, VS 522U 10 m/min & 20 m/min
- » einfache und wirtschaftliche Bedienung
- » übersichtlich angeordnetes Schalt- und Bedienelement
- » maximale Hobelleistung da jede Spindel mit einem eigenen Motor ausgerüstet ist
- » Höhenanzeige zur Verstellung der oberen Spindel und des Vorschubbalkens
- » manuelle Ölpumpe
- » jede Spindel über Stern-Dreieck-Schalter einschaltbar
- » MikroEinstellung vorne und hinten zum Heben und Senken der unteren Spindel
- » Vor- und Rückwärts MikroEinstellung der rechten Spindel
- » linke Spindel bewegt sich vor und zurück
- » Höhenverstellung der oberen Spindel
- » abgedichtete Maschinenhaube ermöglicht optimale Späneabsaugung, reduziert Lärm und erhöht die Arbeitssicherheit
- » geliefert ohne Hobelköpfe

- » *very long workpiece table ensures safe feeding of work pieces*
- » *high durability of the work table surface due to hard chromed treatment*
- » *2 feed speeds VS 422 8 m/min & 16 m/min, VS 522U 10 m/min & 20 m/min*
- » *easy and economic operation*
- » *user-friendly positioning and design of the control panel ensures comfortable operation*
- » *individual motor for each spindle to ensure maximum cutting*
- » *height indicator has been set for the elevation of top spindle and feed beam*
- » *manual oil pump lubricates the work table, it makes the feeding more smooth*
- » *each spindle is started by the Y-Δ starter*
- » *micro-adjustment on front and rear, lift and fall of bottom spindle*
- » *right spindle micro moves forward and backward*
- » *left spindle moves forward and backward*
- » *elevation movement on top spindle*
- » *sealed safety enclosure avoid splashing of wood chips, insulate noises as well as improves safety*
- » *supplied without cutter heads*

ZUBEHÖR / ACCESSORIES

Artikel/article	Preis/price
Hobelköpfe auf Anfrage /cutter heads on request	
Spezialgleitmittel/easy glide lubricant SGM 3	18,-

TECHNISCHE DATEN / TECHNICAL DATA

	VS 422	VS 522U
max./min. Arbeitsbreite/ max./min. working width	20-220mm	20-220mm
min./max. Arbeitsdicke/ min./max. working thickness	7-120mm	7-120mm
Einlaufschverlängerung / table extension	2300mm	2300mm
Anzahl der Arbeitsspindeln/ number of operating spindles	4	4+1
Spindeldrehzahl/ spindle speed	6000 U/min / rpm	6000 U/min / rpm
Spindeldurchmesser/ spindle diameter	40mm	40mm
Ø Schnittbereich Arbeitsspindel Ø cutting circle min/max	unter Spindel/ bottom spindle	125-230
	Vorschneider/pre-trimming cutter	145-12
	rechte Spindel/ right spindle	125-130
	linke Spindel/ left spindle	125-130
	obere Spindel/ top spindle	125-230
	Universalspindel/ universal spindle	125-240
Motorleistung unter Spindel/ bottom spindle motor power (100%)	4kW	4kW
Motorleistung rechte Spindel/ right spindle motor power (100%)	3kW	3kW
Motorleistung linke Spindel/ left spindle motor power (100%)	3kW	3kW

TECHNISCHE DATEN / TECHNICAL DATA

Motorleistung obere Spindel/ top spindle motor power (100%)	4kW	4kW
Universalspindel/universal spindle		4kW
Motorleistung Vorschub/ motor power double-speed feed (100%)	1,5kW & 2,2kW	1,5kW & 2,2 kW
Motorleistung Höhenverstellung obere Spindel / motor power top spindle elevation(100%)	0,18kW	0,18kW
Motorleistung Gesamt/ total motor power (100%)	17,88kW	21,88kW
Vorschubgeschwindigkeit/feed speed	8 m/min & 16 m/min	10m/min & 20 m/min
Absauganschluss / dust pipe diameter	130mm	130mm
Maschinenabmessungen/machine dimensions	3390x1100x1560mm	4243x1271x1610mm
Nettogewicht/ net weight	1,5 Tonnen/tons	2 Tonnen/tons
Versandgewicht/gross weight	1,6 Tonnen/tons	2,05 Tonnen/tons
Verpackungsmaße / packaging dimension	3600x1300x1900mm	4500x1500x2000mm

VS 422 **11.990,--**
inkl. Mwst.

VS 522U **13.990,--**
inkl. Mwst.

SERIE VS 23 * * XL

Vierseitenhobelmaschine/ four side planer

NEU
NEW

VS 623U

- » Vorschubgeschwindigkeit 6-30 m/min
 - » maximale Hobelleistung da jede Spindel mit einem eigenen Motor ausgerüstet ist
 - » hochpräzise Spindeleinheiten mit 2 Paar hochpräzisen Lagern an jedem Ende
 - » Alle Einstellungen der Hauptspindeln können an der Maschinenvorderseite durchgeführt werden
 - » sehr robuster Arbeitstisch durch exakte Oberflächenbearbeitung
 - » eine Reihe von Führungswalzen (rechts) pneumatisch einstellbar
 - » Einzugswalze sorgt für optimalen Einzug auch bei kurzen Werkstücken
 - » Rollen im Einzugstisch erleichtern den Einzug des Werkstückes
 - » individuell pneumatisch einstellbare obere Einzugrollen
 - » manuelle Bettschmierung
 - » einfache und wirtschaftliche Bedienung
 - » übersichtlich angeordnetes Schalt- und Bedienelement
 - » abgedichtete Maschinenhaube ermöglicht optimale Späneabsaugung, reduziert Lärm und erhöht die Arbeitssicherheit
 - » geliefert ohne Hobelköpfe
- » *inverter feed speed 6-30 m/min*
 - » *individual motor for each spindle to ensure maximum cutting*
 - » *high precision spindle units with two pairs of high precision bearings on each end*
 - » *all main spindle adjustments are carried out from outside the enclosure*
 - » *high durability of the work table surface due to hard chromed treatment*
 - » *a group of side pressure wheels on the right side of the left spindle, adjusted the pressure flexibly by pneumatic*
 - » *short piece driven top feed roller unit for greater feeding control around the right side spindle*
 - » *bottom driving bed rollers for enhancing feeding performance*
 - » *separately adjustable pneumatic pressure loading of top feed rollers - for easily feeding stock with variable thicknesses*
 - » *manual bed lubrication to reduce friction and improve feeding difficult timbers*
 - » *easy and economic operation*
 - » *user-friendly positioning and design of the control panel ensures comfortable operation*
 - » *sealed safety enclosure avoid splashing of wood chips, insulate noises as well as improves safety*
 - » *supplied without cutter heads*

max. Werkstückdimension
max. workpiece dimensionsVS 423 **21.990,--**
inkl. MwSt.VS 523U **28.990,--**
inkl. MwSt.VS 523 **25.990,--**
inkl. MwSt.VS 623U **33.590,--**
inkl. MwSt.VS 623 **29.990,--**
inkl. MwSt.VS 723U **38.590,--**
inkl. MwSt.

ZUBEHÖR / ACCESSORIES

Artikel/article	Preis/price
Klebegranulat/glueing granulate	KAMK25 18,-

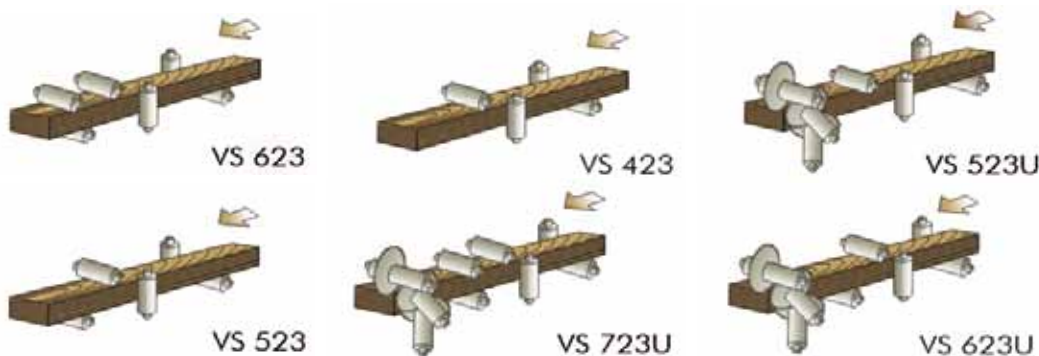

Spindelanzordnung
spindle arrangements



beste Verarbeitungsqualität
best processing quality

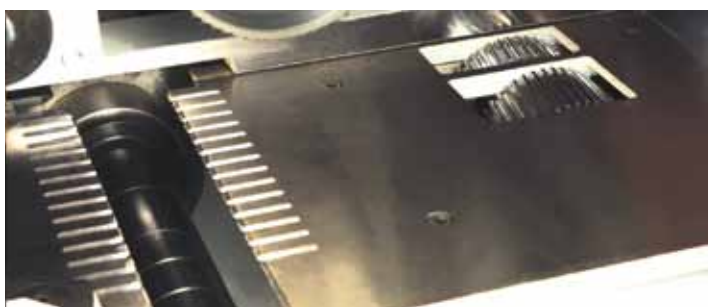

Detailfoto Einzugsrolle
detail feed roller

TECHNISCHE DATEN / TECHNICAL DATA

	VS 623	VS 523	VS 423	VS 723U	VS 623U	VS 523U
max./min. Arbeitsbreite/ max./min. working width	20-230mm	20-230mm	20-230mm	20-230mm	20-230mm	20-230mm
min./max. Arbeitsdicke/ min./max. working thickness	8-160mm	8-160mm	8-160mm	8-160mm	8-160mm	8-160mm
Einlaufschverlängerung / table extension	2380mm		2030mm	2380mm	2030mm	2030mm
Anzahl der Arbeitsspindeln/ number of operating spindles	6	5	4	6+1	5+1	4+1
Spindeldrehzahl/ spindle speed	6000 U/min / rpm	6000 U/min / rpm	6000 U/min / rpm	6000 U/min / rpm	6000 U/min / rpm	6000 U/min / rpm
Spindeldurchmesser/ spindle diameter	40mm	40mm	40mm	40mm	40mm	40mm
Ø Schnittbereich Arbeits- spindel Ø cutting circle min/max	erste unter Spindel/ 1st bottom spindle	108-145	108-145	108-145	108-145	108-145
	rechte Spindel/ right spindle	108-200	108-200	108-200	108-200	108-200
	linke Spindel/ left spindle	108-200	108-200	108-200	108-200	108-200
	erste obere Spindel/ 1st top spindle	108-200	108-200	108-200	108-200	108-200
	zweite obere Spindel/ 2nd top spindle				108-200	
	zweite untere Spindel/ 2nd bottom	108-200	108-200		108-200	108-200
Universalspindel/ universal spindle				108-180	108-180	108-180
Motorleistung erste unter Spindel/ 1st bottom spindle motor power (100%)	5,5kW/7,5kW	5,5kW/7,5kW	5,5kW/7,5kW	5,5kW/7,5kW	5,5kW/7,5kW	5,5kW/7,5kW
Motorleistung rechte Spindel/ right spindle motor power (100%)	5,5kW/7,5kW	5,5kW/7,5kW	5,5kW/7,5kW	5,5kW/7,5kW	5,5kW/7,5kW	5,5kW/7,5kW
Motorleistung linke Spindel/ left spindle motor power (100%)	5,5kW/7,5kW	5,5kW/7,5kW	5,5kW/7,5kW	5,5kW/7,5kW	5,5kW/7,5kW	5,5kW/7,5kW
Motorleistung erste obere Spindel/ 1st top spindle motor power (100%)	7,5kW	7,5kW	7,5kW	7,5kW	7,5kW	7,5kW
Motorleistung zweite obere Spindel/ 2nd top spindle motor power (100%)	5,5kW			5,5kW		
Motorleistung zweite untere Spindel/ 2nd bottom spindle motor power (100%)	7,5kW	7,5kW		7,5kW	7,5kW	
Universalspindel/universal spindle				7,5kW	7,5kW	7,5kW
Universalspindel steigen&fallen/universal spindle rise&fall				0,18kW	0,18kW	0,18kW
Motorleistung des Vorschubs/ Feeding motor power (100%)	4kW	3kW	3kW	5,5kW	4kW	3kW
Motorleistung Vorschubbalken steigen&fallen/ feed beam rise&fall motor power (100%)	1,1kW	1,1kW	1,1kW	1,1kW	1,1kW	1,1kW
Motorleistung Gesamt/ total motor power (100%)	42,1kW	35,6kW	28,1kW	51,3kW	44,3kW	35,8kW
Vorschubgeschwindigkeit/feed speed	6-30 m/min	6-30 m/min	6-30 m/min	6-30 m/min	6-30 m/min	6-30 m/min
Absauganschluss / dust pipe diameter	Ø150mm	Ø150mm	Ø150mm	Ø150mm	Ø150mm	Ø150mm
Maschinenabmessungen/machine dimensions	4760x1676x1730mm	3740x1656x1730mm	3540x1656x1730mm	5705x1676x1800mm	4690x1676x1800mm	4447x1676x1800mm
Nettogewicht/ net weight	4,6 Tonnen/tons	3,8 Tonnen/tons	3,2 Tonnen/tons	5,4 Tonnen/tons	4,6 Tonnen/tons	3,8 Tonnen/tons
Versandgewicht/gross weight	4,8 Tonnen/tons	4 Tonnen/tons	3,4 Tonnen/tons	5,6 Tonnen/tons	4,8 Tonnen/tons	4 Tonnen/tons
Verpackungsmaße / packaging dimension	4930x2090x1950mm	3960x1930x1950mm	3760x1860x1900mm	5870x2090x1950mm	4930x2090x1950mm	3960x1930x1950mm

VBS 300 * * XL

Vielblattsäge/ multi rip saw



- » Eine Schlüsselrolle in der professionellen Holzbearbeitung spielt das wirtschaftliche Auftrennen von Holz. Die VBS300 zeichnet sich durch hochwertige Verarbeitung, solide Technik sowie ihre einfache und funktionelle Bedienung aus.
- » Massiver und robuster Aufbau gewährleisten hohe Präzision sowie eine lange Lebensdauer
- » einfache Handhabung durch zentrales Schaltpult
- » automatisches Schmieresystem
- » automatische Abschaltung bei min. Ölstand
- » duale oben & unten liegende Rückschlagsicherung sowie vorne liegende Sicherheitsabdeckung
- » elektrisch einstellbares Säge & Druckaggregat
- » stufenlos einstellbare Vorschubgeschwindigkeit 7,5 - 30m/min
- » geeignet für eine Vielzahl von Materialien und unterschiedlichen Schnitteinstellungen
- » für automatischen Einzug min. Werkstücklänge von 200mm

- » An economic cutting progress plays a key roll in professional wood precessing. The up to date technology as well as an easy handling distinguish this model.
- » Solid and robust construction ensure high precision and long life
- » easy handling due to central control panel
- » automatic lubrication oil lubrication system
- » oil leakage shutdown protection dual top and bottom anti rebound device and front safety door
- » saw and pressure unit electrically adjustable for lifting and lowering
- » stepless variable speed feed of 7,5 - 30m/min
- » suitable for a variety of materials and different cutting settings
- » 200mm min. workpiece length while continue feeding

TECHNISCHE DATEN / TECHNICAL DATA

min. Werkstücklänge/ min. length of workpiece (kurzes Brett/install short pressure board)	400mm
min. Werkstücklänge/ min. length of workpiece (langes Brett/install long pressure board)	200mm
max. Schnittbreite/ max. cutting thickness (kurzes Brett/install short pressure board)	85mm
max. Schnittbreite/ max. cutting thickness (langes/install long pressure board)	70mm
max. Schnittlänge	300mm
max./ min. Außendurchmesser Sägeblatt/ min./max. OD of saw	Ø 203-305mm
Innendurchmesser Sägeblatt/ ID of saw	Ø 70mm
Spindeldurchmesser/ spindle diameter	Ø 50mm
Spindeldrehzahl/ spindle speed	3800 U/min / r/min
Motorleistung Spindel/ motor power spindle S1 (100%) / S6	37 kW/ 52 kW
Motorleistung Hubmotor/ motor power lifting motor S1 (100%) / S6	0,37kW/ 0,52 kW
Motorleistung Vorschub/ motor power feed motor S1 (100%) / S6	0,8 kW/1,5 kW 1,1 kW/ 2,1 kW
Vorschubgeschwindigkeit/ feed speed	7,5 -30 U/min / r/min
Absauganschluss/dust outlet diamter	2x Ø 150mm
Arbeitsstischgröße / work table dimension	1530 x 760mm
Arbeitsstischhöhe / table height	740mm
Maschinenabmessungen/ machine dimensions	1900x1490x1350mm
Nettogewicht/net weight	2000kg
Versandgewicht/gross weight	2100kg

VBS 300

14.990,--
inkl. Mwst.

BBS 550

Blochbandsäge/ head band saw

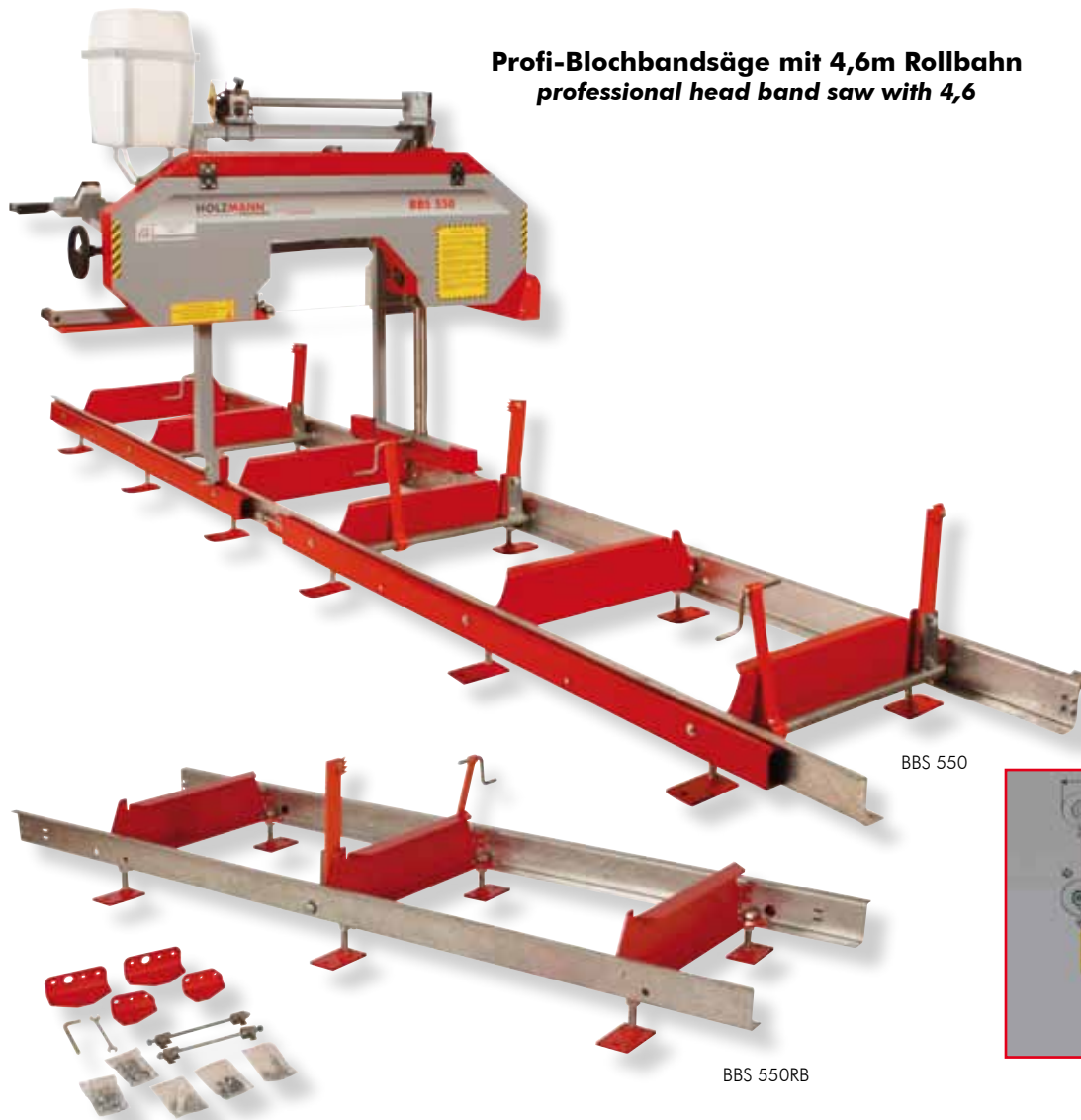

**Profi-Blochbandsäge mit 4,6m Rollbahn
professional head band saw with 4,6**



Höhenverstellung des Sägeaggregats erfolgt über Handrad mit Skala
height adjustment of saw unit via hand wheel with scale



Präzisionssägebandführung
precise guide

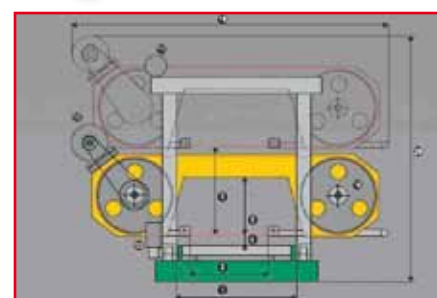

Skizze zu technischen Daten
drawing on technical details

**Rollbahnverlängerung 2,3m
extension track 2,3m**

- » Die BBS 550 ist ideal zum Schneiden von weichem, harten trockenem oder gefrorenem Holz bzw. Holz Prismen mit einer Länge entsprechend der Maschinenkonstruktion.
- » Die max. Schnittlänge ist abhängig von den Verlängerungselementen
- » Alle Holzarten können mit dem gleichen Sägeband geschnitten werden.
- » robuste und schwingungsfreie Konstruktion
- » minimaler Wartungsaufwand
- » einfacher Bedienung
- » massive Präzisionsgusslaufräder
- » Präzisionsführungen
- » Excenterspanner
- » Vorschneiderschwenkmechanik
- » manuelle Schnitt Höheneinstellung
- » manueller Vorschub
- » geliefert mit 4,6 m Rollbahn

- » The machine is designed exclusively for cutting soft, hard, dry, raw or frozen timber or wooden prisms, with lengths according to the machine design.
- » The cutting length depends on the number of expanding sections.
- » all types of timber can be cut with the same band.
- » solid and twist free construction
- » low level of required maintenance
- » easy handling
- » massive cast iron drive wheel
- » precise guide
- » eccentric clamp system
- » pre-cutting adjustment set up
- » manual height (thickness) adjustment
- » manual cutting feed
- » 4,6m track standard

TECHNISCHE DATEN / TECHNICAL DATA

max. Stammdurchmesser/max. log diameter (1)	550mm
max. Brettbreite/ max. opening between blade guides (2)	530mm
max. Sägebandhub/max. elevation of blade (3)	540mm
min. Sägebandhub/ min. blade height from support beam (4)	20mm
max. Schnitttiefe/max. depth of cut (5)	220mm
Schnittlänge Grundversion/ max. log length (standard model)	3,7m
Verlängerungssektion/truck section	2,3m
max. Schnittlänge/max. cutting length	unlimitiert/unlimited
min. Schnittlänge/min. cutting length	0,9m
Motorleistung Antriebsrad/ motor power bandwheel S1 (100%) / S6 (10)	4 kW/ 5,6kW
Motorleistung Vertikalvorschub/ motor vertical feed S1 (100%) / S6 (11)	optional
Motorleistung Horizontalvorschub/ power vertical feed motor S1 (100%) / S6 (12)	manuell/manual
max. Vorschubgeschwindigkeit/ max. feed speed	manuell/manual
Laufraddurchmesser/bandwheel diameter (14)	400mm
Laufradbreite/brandwheel width	25mm
Bimetallsägeband/bimetal saw blade	3200x27x0,9mm
Schnittfuge/kerf thickness	1,5-2mm
Sägebandgeschwindigkeit/sawblade speed	15 m/s
Maschinenabmessung (btxh)/machine dimension(wtxh)	1750x1450-1660x4600mm
Gewicht/weight	355kg
Gewicht Verlängerung/weight extension	76kg

ZUBEHÖR / ACCESSORIES

Artikel/article		Preis/price
Rollbahnverlängerung 2,3m/ extension track 2,3m	BBS550RB	590,-
Biflex Sägeband 3200x27x0,9mm	BSB550Biflex	59,-

BBS 550 **3.690,-**
inkl. Mwst.

HP20 XL / HP60 XL

Verleimpresen/ glueing presses

- » robuste und massive Stahlkonstruktion
- » sorgfältige Ausführung in Technik und Design
- » integriertes und innenliegendes Hydraulikaggregat
- » freier Zugang von allen Seiten ermöglicht höchste Flexibilität
- » schwerer Zahnstangenausgleich serienmäßig
- » Pressflächen mit auswechselbarer Aluminiumabdeckungen
- » serienmäßig mit Zeitrelais und Thermometer (ausg. "K" Modell)

Bei jeder Modellvariante kann eine der folgenden vier Ausstattungs-möglichkeiten gewählt werden:

- 1) "K" (Kalt) Modell ohne Heizsystem
- 2) "HW" (Warmwasserheizplatten) Anschluss an bestehendes Heizsystem
- 3) "HWB" (Boiler) integrierter Heizboiler (in Verbindung mit "HW"-Ausführung)
- 4) "E" (Elektro) BUSSE Elektroheizplatten

- » *solid and heavy steel setup*
- » *elaborate design*
- » *integrated and inside-positioned hydraulic device*
- » *easy access from each side ensures highest flexibility*
- » *heavy cograil compensation included in delivery*
- » *changeable aluminium cover of the pressing area*
- » *time-delay relay and thermometer included in delivery (except "K" model)*

Each press can be delivered with one of the following four options:

- » 1) "K" (cold) press without heating system
- » 2) "HW" (hot water plates) connection to the existing heating system of the workshop
- » 3) "HWB" (boiler) integrated heating boiler (only usable with „HW“-version)
- » 4) "E" (electro) BUSSE electric



HP20



HP60

TECHNISCHE DATEN / TECHNICAL DATA

	HP20	HP60	HP70	HP80
Plattengröße/plate dimension	2200x1100 mm	2500x1250mm	2500x1250mm	2970x1250mm
max. Plattenöffnungsweite/ max. plate opening width	450 mm	350mm	330mm	330mm
max. Pressdruck/max. pressure compression	0,8 kg/cm ²	1,8kg/cm ³	3kg/cm ³	3kg/cm ³
Anzahl Presszylinder/pieces of pressure cylinder	4	6	6	8
Presszylinder Ø/pressure cylinder Ø	70 mm	80mm	80mm	80
Motor Hydraulik S1 (100%)/ engine hydraulics S1 (100%)	1,5 kW	2,2kW	4kW	4kW
Netzanschluss/voltage	400 V	400V	400V	400V
Gesamthöhe/total height	1665 mm	1775mm	2035mm	2035mm
Gesamtlänge/total length	2700 mm	2970mm	3050mm	3580mm
Gesamtbreite/total width	1170 mm	1350mm	1300mm	1300mm
Gewicht/weight	880 kg	1750 kg	2200 kg	2600kg
Verpackungsmaße/packaging dimension	1700x2700x1250mm	1680x3050x1400mm	2100x3270x1400mm	2100x3600x1400mm



HP60



HP80

**vier verschiedene Ausführungen je Pressenserie möglich:
four different versions for each press available**

**Ausführung K (Kalt)
K-model (cool)**

Verleim- oder Furnierpressen der Ausführung "K", sind Maschinen die ohne Heizsystem ausgestattet sind. Der Aufbau der Maschine bleibt jedoch gleich gegenüber den Maschinen mit Heizsystem allerdings ohne Thermostat. Die Beschickungsflächen sind ebenfalls mit einem auswechselbaren Aluminiummantel bezogen

glueing or veneer press w/o heating system. Setup is basically the same as for heated models. The pressing surfaces are covered by exchangeable aluminium plates.

**Ausführung HW (Heißwasser)
HW-model (hot water)**

Verleim- oder Furnierpressen der Type „HW“ sind mit einem speziellen Heizregister ausgestattet, welches an ein bestehendes Heizsystem angeschlossen werden kann. Die wesentlichen Vorteile der HW-Ausführung liegen im angemessenen Anschaffungspreis sowie im kostengünstigen Betrieb.

HW presses are equipped with a special internal heating system. They can be plugged to a central heating system. The main advantages of the HW model are the modest purchase price and especially the small operatin costs.

**Ausführung HWB (Heißwasser Boiler)
HWB-model (hot water boiler)**

Ein an der Maschine montierter Boiler heizt das Heizregister „HW“, wobei die Temperatur geregelt werden kann. Die Maschine lässt sich, an beliebigen Orten ohne Bindung an ein externes Heizsystem, wirtschaftlich betreiben. Max. Arbeitstemperatur bis ca. 70°C. Heizleistung des Boilers bei den Serien HP20/HP60: 4KW HP70/HP80. 12KW

This type is equipped with a boiler. The temperature can be controlled. It follows that the machine can be operated economical w/o the need of an external heating system. Max. working temperature up to 70°C. heating power of the boiler at models

*HP20/HP60: 4KW
HP70/HP80. 12KW*

HP20K **7.690,--** inkl. MwSt.

HP60K **10.990,--** inkl. MwSt.

HP70K **12.990,--** inkl. MwSt.

HP80K **15.990,--** inkl. MwSt.

HP20HW **8.490,--** inkl. MwSt.

HP60HW **11.990,--** inkl. MwSt.

HP70HW **13.990,--** inkl. MwSt.

HP80HW **16.990,--** inkl. MwSt.

HP20HWB **8.990,--** inkl. MwSt.

HP60HWB **12.590,--** inkl. MwSt.

HP70HWB **14.590,--** inkl. MwSt.

HP80HWB **17.590,--** inkl. MwSt.

HP70 XL / HP80 XL

Verleimpresen/ glueing presses

Die Pressenserie HP70 und HP80 unterscheidet sich gegenüber der Pressenserie HP20 und HP60 massgeblich durch den noch massiveren Aufbau der Maschine. Verstärkte Träger und Presselemente, sowie erhöhte Pressleistungen ermöglichen den Einsatz dieser Maschinenserie zur Furniermöbelproduktion.

Ausführungen:

Auch diese Maschinenserie wird in den vier verschiedenen Ausführungen mit drei Heizarten angeboten.

The main difference of the HP70 and HP80 models to the HP20 and HP60 models is the even more solid setup.

Versions:

These types are also available in 4 different versions with 3 different heating systems.

Standardausrüstung/ standard accessory

Steuercomputer/control computer zu/for HP20/HP60/HP70/HP80

- » digitale Anzeige und Automatiksteuerung
 - » Automatikmodus:
 - Presszeitsteuerung mit automatischer Öffnung
 - Zeitsteuerung für Öffnungszeit
 - » digitale Anzeige der Plattentemperatur (bei beheizten Pressen)
-
- » *digital indication and automatic control*
 - » *automatic mode:*
 - *cycle time control with automatic plate opening function*
 - *time control for opening time*
 - » *digital indication of plate temperature (only at heated presses)*



BUSSE

Elektroheizplatten/electric heating plates

- » absolut plane Pressflächen
 - » nieten- und schraubenfrei
 - » kurze Aufheizzeit daher schnelle Betriebsbereitschaft
 - » Aufheizdauer auf 100° ca. 10 min.
 - » kurze Arbeitstakte von ca. 3 min.
 - » sehr druckfeste und massive Isolierplattenkonstruktion
 - » gewährleistet ideale Druck- und Wärmeübertragung
 - » beim "E"-Modell verringert sich die Öffnungsweite um ca. 5cm
-
- » *absolutely plane pressing area*
 - » *the pressing surface is engineered without any screws or rivets or the like*
 - » *short heat up time enables a quick useability*
 - » *heat up time (100°) approx. 10min*
 - » *especially solid and isolated plates ensure an ideal pressure- and heating transmission*
 - » *the jaw opening of the "E"-model is approx. 5cm smaller*

	HP20E	HP60E/HP70E	HP 80E
Leistung/power	6 kW	8,2 kW	10,9kW
Spannung/voltage	400V	400V	400V
max. Temp./max. temp.	120°	120°	120°



HP20E **11.990,-** inkl. Mwst.

HP60E **15.990,-** inkl. Mwst.

HP70E **17.990,-** inkl. Mwst.

HP80E **21.990,-** inkl. Mwst.

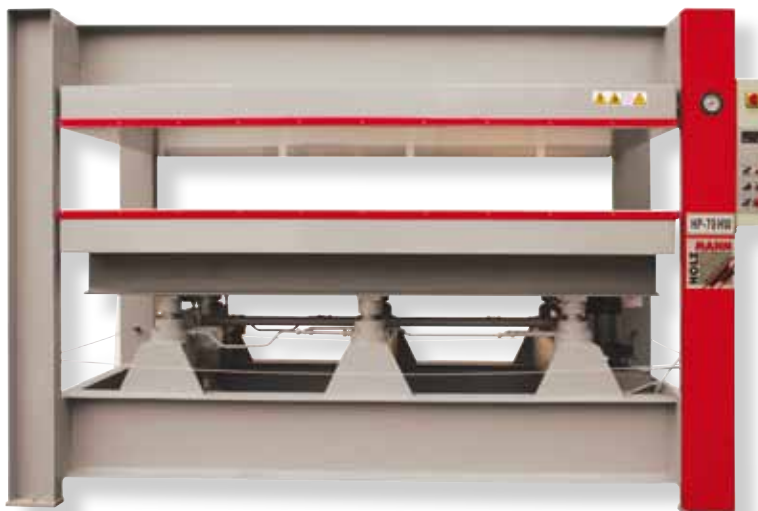

HP70



HP80

optionale Ausstattungsmöglichkeit Pressensteuerung: PLC/ optional available glueing frame control device: PLC

Nicht nachrüstbar, nur bei Neumaschinenbestellung möglich / not retrofittable

Funktionen / functions

- » Exakte Einstellung des Pressdruckes inkl. Toleranzeingabe
 - » Exakte Steuerung der Heizplattentemperatur inkl. Toleranzeingabe
 - » Pressdruckautomatik: Maschine hält Pressdruck im eingestellten Toleranzbereich
 - » Zeitsteuerung inkl. Tagplanung des Heizsystems.
Bsp.: Die Heizung der Maschine schaltet von MO-DO um 07:00 Uhr ein und um 18:00 Uhr aus.
Am FR um 07:00 Uhr ein und um 12:00 Uhr aus.
 - » Presszeitautomatik: Maschine öffnet nach sekundengenaue Voreinstellung
 - » Öffnungszeitautomatik: Das Ventil zum Öffnen der Arbeitsplatten öffnet solange, wie in PLC Steuerung programmiert.
-
- » *Pressure power and max. tolerance level can be defined and adjusted exactly*
 - » *The PLC device controls automatically the adherence of pressure power to the defined tolerance borders.*
 - » *Heating temperature and max. tolerance level can be defined and adjusted exactly*
 - » *Timing control in hour and day basis of the heating mechanism.*
(E.g. heat-up MO-TH from 800-1700 o'clock and on FR from 800 - 1200.)
 - » *Pressure interval timing - Pressure plates open exactly after a via PLC predefined time span.*
 - » *Timing of the opening valve - opening valve opens exactly for the time interval predefined via PLC control device.*



integriertes Boilersystem bei Ausführung 3 HWB
installed boiler system at HWB option



optionale Ausstattung Pressensteuerung PLC
optional equipment press control PLC

PLC **1.699,-** inkl. Mwst.

RRP 650B ** XL

Breitbandschleifmaschine/ wide belt sander

NEU
NEW

- » Einfache Steuerung und beste Qualität sprechen für die RPE650B und ermöglichen präzise Schleifergebnisse
- » Ideal zum Plattenschleifen in der Möbelindustrie
- » Digitalanzeige mit automatischer Werkstückstärkeneinstellung
- » gummierte und gerillte Kontaktwalze
- » automatische Teppichzentrierung
- » automatische Stern-Dreieck-Schaltung
- » Bandspannung pneumatisch
- » Überdicken-Sicherung mit Selbstauslösung
- » mit Amperemeter zur Überwachung der Spanabnahme
- » Sofort-Stop mit Scheibenbremse bei Störung
- » pneumatische Schleifbandreinigung und Entstaubungsbürste im Auslauf

- » easy control and high quality enables precise sanding results
- » ideal for sanding boards in furniture industry
- » DRO with automatic workpiece thickening adjustment
- » grooved rubber contact rolls
- » automatic centering carpet
- » automatic star-delta connection
- » pneumatic belt tension
- » thickening backup with automatic release
- » with ammeter to monitor cutting depth
- » immediate safety-stop with disc brake on fault
- » pneumatic belt cleaning and dedusting brush at outlet



TECHNISCHE DATEN / TECHNICAL DATA

max. Arbeitsbreite/max. working width	650mm
min./ max. Durchlasshöhe/ min./max. working thickness	2-160mm
min. Werkstücklänge/ min. working length	420mm
Abmessungen Schleifband/ dimensions of abrasive belt	680x1900mm
Vorschubgeschwindigkeit/feeding speed	6-30m/min
1. Schleifaggregat / 1. sanding unit	
Schleifbandgeschwindigkeit 1. Schleifaggregat / speed of the first sanding unit	19m/s
gummierte und gerillte Kontaktwalze/ grooved rubber contact roller	80sh
Motorleistung/motor power	11kW
Spannung/voltage	400v
2. Schleifaggregat / 2. sanding unit	
Schleifbandgeschwindigkeit 2. Schleifaggregat/ speed of the second sanding unit	14m/s
Kombiaggregat Walze/combined unit roller	70sh
Motorleistung/motor power	7,5kW
Spannung/voltage	400V
Motorleistung Vorschub / motor power feed	1,5kW
Motor Höhenverstellung/ motor power of working table	0,37kW
Arbeitsdruck/working pressure	0,6 -0,8 MPa
Volumen der angesaugten Luft / Volume of sucked air	4500m ³ /h
Maschinenabmessungen/ machine dimensions	1365x1900x2010mm
Nettogewicht/net weight	1300kg

Schleifbandreinigung
blower device to clear sanding beltsSchutzeinrichtung bei Schleifbandriss
broken belt protectorAnpressrollen mit Rückschlagschutz
backstop roller avoid rebounding
of workpiecemit zwei Schleifaggregaten
with 2 sanding units

RRP650B

9.990,--
inkl. MwSt.

RRP 100B ** XL

Breitbandschleifmaschine/ wide belt sander



- » Einfache Steuerung und beste Qualität
 - » ermöglichen präzise Schleifergebnisse
 - » Ideal zum Plattenschleifen in der Möbelindustrie
 - » Digitalanzeige mit automatischer Werkstückstärken-einstellung
 - » Gummi-Transportteppich
 - » automatische Teppichzentrierung
 - » Bandspannung pneumatisch
 - » Überdicken-Sicherung mit Selbstauslösung
 - » mit Amperemeter zur Überwachung der Spanabnahme
 - » Sofort-Stop mit Scheibenbremse bei Störung
 - » pneumatische Schleifbandreinigung und Entstaubungs-bürste im Auslauf
-
- » easy control and high quality enables precise sanding results
 - » ideal for sanding boards in furniture industry
 - » DRO with automatic workpiece thicknessing adjustment
 - » rubber transport carpet
 - » automatic centering carpet
 - » pneumatic belt tension
 - » thicknessing backup with automatic release
 - » with ammeter to monitor cutting depth
 - » immediate safety-stop with disc brake on fault
 - » pneumatic belt cleaning and dedusting brush at outlet



TECHNISCHE DATEN / TECHNICAL DATA

max. Arbeitsbreite/max. working width	1000mm
min./ max. Durchlasshöhe/ min./max. working thickness	2-160mm
min. Werkstücklänge/ min. working length	470mm
Vorschubgeschwindigkeit stufenlos/ feed rate steples	5-25 m/min
Abmessungen Schleifband/ dimensions of abrasive belt	1030x2200mm
1. Schleifaggregat / 1. sanding unit	
Schleifbandgeschwindigkeit 1. Schleifaggregat /speed of the first sanding unit	21m/s
gummierte und gerillte Kontaktwalze/ grooved rubber contact roller	85sh
Motorleistung/motor power	15kW
Spannung/voltage	400V
Kalibrierwalze Ø / calibration roller Ø	190mm
2. Schleifaggregat / 2. sanding unit	
Schleifbandgeschwindigkeit 2. Schleifaggregat/ speed of the second sanding unit	18m/s
Kombiaggregat Walze/combined unit roller	50sh
Motorleistung/motor power	11kW
Spannung/voltage	400V
Motorleistung Vorschub / motor power feed	1,5kW
Motor Höhenverstellung/ motor power of working table	0,37kW
Gesamtmotorleistung / total motor power	27,87kW
Arbeitsdruck/working pressure	0,6 MPa
Luftverbrauch / air consumption	17m³/h
Volumen der angesaugten Luft / Volume of sucked air	7000m³/h
Maschinenabmessungen/ machine dimensions	1795x2150x2080mm
Nettogewicht/net weight	2300kg



Schleifbandreinigung
blower device to clear sanding belts



Schutzeinrichtung bei Schleifbandriss
broken belt protector



Anpressrollen mit Rückschlagschutz
backstop roller avoid rebounding
of workpiece



mit zwei Schleifaggregaten
with 2 sanding units

RRP1000B

15.990,--
inkl. Mwst.

RP 950B ** XL

Breitbandschleifmaschine/ wide belt sander

- » Einfache Steuerung und beste Qualität
- » ermöglichen präzise Schleifergebnisse
- » Ideal zum Plattenschleifen in der Möbelindustrie
- » Digitalanzeige mit automatischer Werkstückstärken-einstellung
- » Gummi-Transportteppich
- » automatische Teppichzentrierung
- » Bandspannung pneumatisch
- » Überdicken-Sicherung mit Selbstauslösung
- » mit Amperemeter zur Überwachung der Spanabnahme
- » Sofort-Stop mit Scheibenbremse bei Störung
- » pneumatische Schleifbandreinigung und Entstaubungsbürste im Auslauf

- » easy control and high quality enables precise sanding results
- » ideal for sanding boards in furniture industry
- » DRO with automatic workpiece thickening adjustment
- » rubber transport carpet
- » automatic centering carpet
- » pneumatic belt tension
- » thickening backup with automatic release
- » with ammeter to monitor cutting depth
- » immediate safety-stop with disc brake on fault
- » pneumatic belt cleaning and dedusting brush at outlet

TECHNISCHE DATEN / TECHNICAL DATA

max. Arbeitsbreite/max. working width	950mm
min./ max. Durchlasshöhe/ min./max. working thickness	2-160mm
min. Werkstücklänge/ min. working length	390mm
Vorschubgeschwindigkeit stufenlos/ feed rate steples	4-20 m/min
Abmessungen Schleifband/ dimensions of abrasive belt	980x1900mm
Schleifbandgeschwindigkeit 1. Schleifaggregat /speed of the first sanding unit	18m/s
gummierte und gerillte Kontaktwalze/ grooved rubber contact roller	75sh
Motorleistung/motor power	7,5kW
Spannung/voltage	400V
Kalibrierwalze Ø / calibration roller Ø	120mm
Motorleistung Vorschub / motor power feed	0,55kW
Motor Höhenverstellung/ motor power of working table	0,37kW
Gesamtmotorleistung/total motor power	8,42kW
Arbeitsdruck/working pressure	0,6MPa
Luftverbrauch / air consumption	10m³/h
Volumen der angesaugten Luft/ Volume of sucked air	3000m³/h
Maschinenabmessungen/ machine dimensions	1630x1275x1820mm
Nettogewicht/net weight	1230kg

NEU
NEWSchleifbandreinigung
blower device to clear sanding beltsSchutzeinrichtung bei Schleifbandriss
broken belt protectorAnpressrollen mit Rückschlagschutz
backstop roller avoid rebounding
of workpiece

RP950B

9.850,--
inkl. MwSt.

T 50/40 VE

Kombi-Druckluftnagler/ combined air nailer

- » hochwertiger Kombi-Druckluftnagler für Nägel und Klammern
- » mit jedem Standardkompressor verwendbar
- » kompakte und robuste Ausführung
- » schnelles und müheloses Befestigen von Leisten, Profildrettern, Paneelen usw.
- » isolierter Handgriff, Ladekapazität 100Stück, Kunststoffkoffer mit Tragegriff
- » Normklammernbreite 5,8mm, Magazin - Sichtfenster

- » high quality air nailer for staples and nails
- » can be operated by every standard compressor
- » compact and rugged construction
- » rubber coated handle, loading capacity 100pcs, plastic case with handle
- » standard width of staples 5,8mm, magazine - window

ZUBEHÖR / ACCESSORIES

Artikel/article		Preis/price
Klammern (5000Stück/Pkg)/staples (5000pcs/box)		
8mm	T5040K8	13,-
10mm	T5040K10	14,-
16mm	T5040K16	15,-
32mm	T5040K32	17,-
40mm	T5040K40	19,-
Nägel (5000Stück/Pkg)/ nails (5000pcs/box)		
20mm	T5040N20	7,-
32mm	T5040N32	9,-
50mm	T5040N50	12,-

TECHNISCHE DATEN / TECHNICAL DATA

Nagellänge/nail length	20-50mm
Klammernlänge/staple length	8-40mm
Klammernbreite/staple width	5,8mm
Gewicht/ weight	1,2kg
Verpackungsmaße / packaging dimension	85x290x280mm



für Nägel und Klammern
for nails and staples

T50/40 **69,--**
inkl. MwSt.

T 90 VE

Druckluftnagler/ air nailer

- » hochwertiger Druckluftnagler mit superleichtem Aludruckgussgehäuse
- » schnelles und müheloses befestigen von Leisten, Profildrettern, Paneelen usw.
- » Streifen Nägel von 2,8 - 3,4 mm Dicke und 21° Schräge
- » isolierter Handgriff für perfekten Halt, robuster Kunststoffkoffer mit Tragegriff

- » high quality air nailer with light aluminium die cast body
- » easy and quick loading of strip nails
- » strip nails with a thickness from 2,8 up to 3,4mm and an angle of 21°
- » rubber coated handle, solid plastic case with handle

TECHNISCHE DATEN / TECHNICAL DATA

Nagellänge/nail length	50-90mm
Gewicht/ weight	3,2kg
Verpackungsmaße / packaging dimension	410x520x170mm

ZUBEHÖR / ACCESSORIES

Artikel/article		Preis/price
galvanisiert und gedrehte Streifen Nägel (4000 Stück/Pkg)/ galvanized and twisted strip nails (4000 pcs/box)		
50mm	T90N50	49,-
70mm	T90N70	59,-
90mm	T90N90	79,-



Nägel/nails 50mm - 70mm - 90mm

T90 **199,--**
inkl. MwSt.

TN 90 VE

Druckluftnagler/ combined air nailer

- » seitlich beladbares Trommelmagazin mit max. 300 Nägel
- » hochwertiger Druckluftnagler mit superleichtem Aludruckgussgehäuse
- » schnelles und müheloses befestigen von Leisten, Profildrettern, Paneelen usw.
- » Streifen Nägel von 2,8 - 3,8 mm Dicke und 15° Schräge
- » isolierter Handgriff für perfekten Halt
- » 360° Luftauslassdeckel
- » Betriebsdruck 5-7,5kg/cm³ (75-110PSI)

- » handy side loading magazin can hold up to 300 nails
- » high quality air nailer with light aluminium die cast body
- » easy and quick loading of strip nails
- » strip nails with a thickness from 2,8 up to 3,8mm and an angle of 15°
- » rubber coated handle
- » 360° air exhaust direction
- » operating pressure 5-7,5kg/cm³ (75-110PSI)

TECHNISCHE DATEN / TECHNICAL DATA

Nagellänge/nail length	50-90mm
Gewicht/ weight	3,9kg
Verpackungsmaße / packaging dimension	375x376x145mm

ZUBEHÖR / ACCESSORIES

Artikel/article		Preis/price
galvanisiert und gedrehte Streifen Nägel (4500 Stück/Pkg)/ galvanized and twisted strip nails (4500 pcs/box)		
50mm	TN90CN50	59,-
70mm	TN90CN70	75,-
90mm (4000 Stk.)	TN90CN90	95,-

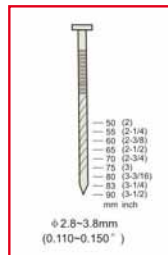

Nägel/nails 50mm - 70mm - 90mm

Trommelmagazin bis 300 Nägel
side loading magazin
holds up to 300 nails

TN90 **299,--**
inkl. MwSt.



Profigerät für
Gewerbeinsatz
professional device for
commercial use

LSR 10M VE / LSR 15M VE

Druckluftschlauch-Aufroller/ retractable air hose reel

- » schwenkbare Wandhalterung und Montagematerial im Lieferumfang enthalten
- » Trommel zum Transport von der Wandhalterung werkzeuglos abnehmbar
- » Handgriff an der Oberseite ermöglicht einfachen Transport
- » automatischer Aufrollmechanismus durch leichtes Gegenziehen aktivierbar
- » ideale Aufwicklung durch Führungsmechanik
- » standardmäßig 10m Schlauch (LSR 10M) bzw. 15m Qualitätsgummischlauch bei LSR 15M
- » stabiles und wetterfestes Kunststoffgehäuse

Lieferumfang: Wandhalterung, 2x Schnellkupplung

- » wall mounting assembly included (tilting) entire hose can be removed from wall mounting without using tooling's
 - » top positioned handle to carry hose automatic rewind function can be activated by pulling slightly at the tube
 - » special rolling up guiding system
 - » 10m quality tube (LSR 10M), 15m quality rubber hose LSR 15M
 - » weather prove and solid housing
- included in delivery:** wall mounting assembly, 2pcs quick couple



hochwertiger Gummischlauch
high quality rubber hose

TECHNISCHE DATEN / TECHNICAL DATA

	LSR 10M	LSR 15M
Schlauchmaterial/tube material	PVC	Gummi/rubber
Schlauchlänge/tube length	10+1m	15+1m
Schlauchinnendurchmesser/inner diameter of tube	9,5mm (3/8")	9,5mm
max. Betriebsdruck/max. pressure	17bar	17bar
Kupplungstyp(Schnellkupplung)/clutch(quick couple)	2x1/4"	2x1/4"
Gewicht/ weight	5kg	8,8kg
Verpackungsmaße / packaging dimension	335x410x-235mm	380x460x-220mm

LSR 10M **69,--**
inkl. Mwst.

LSR 15M **99,--**
inkl. Mwst.

WSR 20M VE / WSR 20MXL VE

Wasserschlauch-Aufroller/ water hose reel

- » schwenkbare Wandhalterung und Montagematerial im Lieferumfang enthalten
- » Trommel zum Transport von der Wandhalterung werkzeuglos abnehmbar
- » Handgriff an der Oberseite ermöglicht einfachen Transport
- » automatischer Aufrollmechanismus durch leichtes Gegenziehen aktivierbar
- » ideale Aufwicklung durch Führungsmechanik
- » stabiles und wetterfestes Kunststoffgehäuse
- » standardmäßig 20m Schlauch

Lieferumfang: Wandhalterung, Schnellkupplung, Wasserstrahlregeldüse

- » wall mounting assembly included (tilting) entire hose can be removed from wall mounting
 - » without using tooling's
 - » top positioned handle to carry hose automatic rewind function can be activated by pulling slightly at the tube
 - » special rolling up guiding system
 - » 20m quality tube (WSR 20M)
 - » weather prove and solid housing
- included in delivery:** wall mounting assembly, quick couple, nozzle



Schlauchdurchmesser
5/8" (16mm)
tube diameter
5/8" (16mm)

TECHNISCHE DATEN / TECHNICAL DATA

	WSR 20M	WSR 20MXL
Schlauchmaterial/tube material	PVC mit cord	PVC mit cord
Schlauchlänge/tube length	20+2m	20+2m
Schlauchinnendurchmesser/inner diameter of tube	13mm (1/2")	16mm (5/8")
Kupplungstyp(Schnellkupplung)/clutch(quick couple)	1/2"	5/8"
Gewicht/ weight	5kg	8,8kg
Verpackungsmaße / packaging dimension	335x410x-235mm	380x460x220mm

WSR 20M **79,--**
inkl. Mwst.

WSR 20MXL **129,--**
inkl. Mwst.

für den Gartenbereich optimal
ideal for the garden

EKR 15M VE

Elektrokabel-Aufroller/ electric hose reel

- » schwenkbare Wandhalterung und Montagematerial im Lieferumfang enthalten
- » automatischer Aufrollmechanismus durch leichtes Gegenziehen aktivierbar
- » stabiles und wetterfestes Kunststoffgehäuse
- » standardmäßig 15m Kabel

Lieferumfang: Wandhalterung

- » all mounting assembly included (tilting)
 - » special rolling up guiding system
 - » 15m quality electro rubber cable
 - » weather prove and solid housing
- included in delivery:** wall mounting assembly

TECHNISCHE DATEN / TECHNICAL DATA

	EKR 15M
Schlauchmaterial/tube material	Gummi/rubber
Schlauchlänge/tube length	15+1m
Gewicht/ weight	5kg
Verpackungsmaße / packaging dimension	335x410x235mm



Gummikabel/
rubber cable

15m

EKR 15M **79,--**
inkl. Mwst.

DKS 20

Dekupiersäge/ scroll saw

- » stabiler Parallelarm ermöglicht präzises Arbeiten
- » stufenlose Geschwindigkeit, sowie Absauganschluss serienmäßig
- » geeignet für die Bearbeitung von Holz, Kunststoff, Metall, Plexiglas oder Gips
- » integrierte Abblasvorrichtung entfernt Staubpartikel vom Werkstück
- » Arbeitstisch kann für Gehrungsschnitte bis zu 45° verstellt werden

- » *stable throat arm ensures precise work*
- » *infinitely adjustable speed regulation and dust collector plug included in delivery*
- » *can be used to cut wood, plastic, metal, plexiglass, or plaster*
- » *integrated blower system removes dust automatically from the work piece*
- » *working table can be tilt up to 45°*

**variable Geschwindigkeit
variable speed**

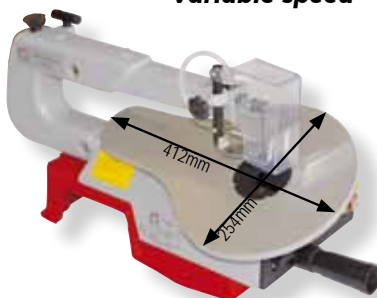

ZUBEHÖR / ACCESSORIES

Artikel/article	Preis/price
Dekupier Sägeblätter (5 Stk./Packung)/ scroll saw blade (5 pcs./pack)	DKS206SB 9,-

TECHNISCHE DATEN / TECHNICAL DATA

Hub pro Minute/ cuts per min.	700-1700
max. Schnitthöhe/ max. cutting height	50mm
Ausladung/ throat	400mm
Tischgröße/table dimensions	412x254mm
Gewicht/ weight	14kg
Verpackungsmaße / packaging dimension	380x690x370mm

DKS 20 **149,-**
inkl. MwSt.

PJ 100 VE

Holzverbindungsfräse/ biscuit jointer

- » max. Schnitttiefe: 19mm
- » Hartmetall Nutfräser
- » zum einfachen Herstellen von Holzverbindungen
- » in praktischer Kunststoffbox geliefert

- » *max. cutting depth: 19mm*
- » *tungsten carbide cutter*
- » *suitable for making timber joints*
- » *delivered in a convenient synthetic box*



ZUBEHÖR / ACCESSORIES

Artikel/article	Preis/price
HM Ersatzfräser/ TCT cutter	PJ100EF 19,-

TECHNISCHE DATEN / TECHNICAL DATA

Sägeblattdurchmesser/ saw blade diameter	Ø100mm
Motorleistung (100%)/ motor power (100%)	900W
Netzspannung/voltage	230V
Gewicht/ weight	5kg
Verpackungsmaße / packaging dimension	245x400x160mm

PJ 100 **79,-**
inkl. MwSt.

EM4G VE

Holzfeuchtigkeitsmessgerät/ moister meter

- » hohe Genauigkeit durch 4 Messpunkte
- » für Drechsler oder z.B. zur Feuchtemessung Brenn-, Schnitt- und Bauholz usw.
- » für sämtliche Holzarten geeignet
- » inklusive Batterie
- » Auflösung: 1%, Genauigkeit: + -2%, Bereich: 6 - 25%

- » *high accuracy due to four measuring pins*
- » *for wood turner or e.g. moister metering fire wood, sawn wood, lumber,...*
- » *suitable for every wood sort*
- » *battery included*
- » *resolution: 1%, accuracy: + -2%, range: 6 - 25%*



**4 Messpunkte
4 measuring pins**

EM4G **39,-**
inkl. MwSt.

WZK 186CrV VE

186tlg. Werkzeugkoffer/ 186pcs tool box

- » 10 Gabel- Ringschlüssel (8-19mm), 200mm Spitzzange, 175mm Universalmesser, 240mm Wasserpumpenzange, 200mm Kombizange, Messer, Rollmeter, 2 Kunststoffzangen, 225mm Wasserwaage, 60tlg Kleinteilesortiment, Klauenhammer, 200mm Krimpzange, 175mm Gripzangem, Isolierband 10Y, Heißklebepistole, 14 Schraubendreher, Elektriktester, 24 Bitsatz, 9 Innensechskant (8-30mm), 6 Präzisionsschraubendreher, Umschaltknarre, Teleskop Magnetheber,
- » Y Bit, Verlängerung 58mm, Ratce 1/4", Ratce 1/2", 12 Steckschlüsseinsatz 1/4",
- » 17 Steckschlüsseinsatz 1/2", Zündkerzeneinsatz 16mm, Zündkerzeneinsatz 21mm,
- » 2 Kadargelenk 1/4 1/2", 2 Verlängerung 1/2", T-Gleitgriff 1/4",
- » 2 Verlängerung 1/4", Schraubendrehergriff Verlängerung, Alukoffer
- » *10 combination wrench (8-19mm), 8"long nose pliers, 7"cutting pliers, 9,5"groove joint pliers, 8"adjustable wrench, 6"slip joint pliers, knife, tape measure 2 clamp, 9"torpedo level, 60 assorted fastener set, 80Z claw hammer, 8" wire pliers, 7" locking pliers, 10Y elec.tape, glue gun, 14 screwdriver, electric tester, 24 bits, 9 hex key (8-30mm),*
- » *6 precision screwdriver, screwdriver ratchet, pick-up tool, Y bit, 58mm extension bar,*
- » *1/4" ratchet handle, 1/2" ratchet handle, 12 1/4"DR sockets, 17 1/2"DR sockets,*
- » *1/2"DR *5/8 spark socket, 1/2"DR *13/16 spark socket, 1/3"DR & 1/2"DR univ. joint,*
- » *1/2"DR *10" & 5" extension bar, 1/4"DR sliding bar, 1/4"DR *2" & 4" extension bar,*
- » *spinner handle, flexible extension bar 1/4DR *150mm, aluminium case*



Chrome Vanadium

186tlg / 186pcs

TECHNISCHE DATEN / TECHNICAL DATA

Gewicht/ weight	16kg
Verpackungsmaße / packaging dimension	245x530x395mm

WZK 186CrV **179,-**
inkl. MwSt.

UFE 300 ^{VE}

Universelle Fahreinrichtung / universal moving device

- » universell anpassbar an fast jede Maschinengrundfläche durch Teleskopsystem
- » ideal um Maschinen einfach in der Werkstätte zu manövrieren
- » Drehräder an einer Seite zum Lenken
- » Positionsfixierung durch Feststellbremse
- » ideal für Hobelmaschinen, Bandsägen, Schleifmaschinen, Kreissägen usw.

- » *universal adaptable to almost every machine footprint caused by telescopic system*
- » *for an easy machine movement around the work shop*
- » *steering wheels at one side*
- » *position can be fixed with a wedging brake*
- » *can be used for planer-thicknesser, band saws, grinding machines, circular saws etc.*

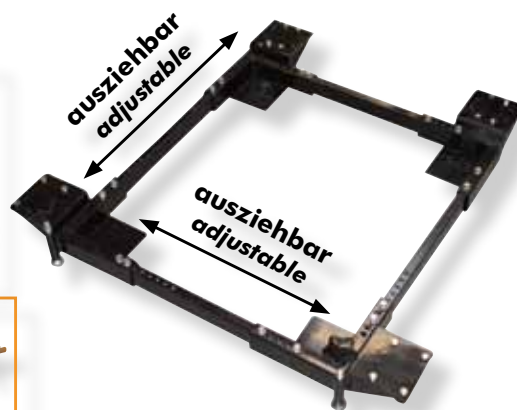

TECHNISCHE DATEN / TECHNICAL DATA

max. Belastbarkeit / max. loading capacity	300kg
Verstellwege / adjustment paths	y=500-750mm x=460-730mm
Gewicht/weight	12kg
Verpackungsmaße/packaging dimensions	150x550x300mm

UFE 300 **79,--**
inkl. MwSt.

UFE 450

Universelle Fahreinrichtung / universal moving device

passend für folgende Maschinen: FS200, FS200S (Seite 13), TS315VF-2000 (Seite 19), TS315VF-2600 (Seite 20), KF315VF-2000 (Seite 27), KF315VF-2600 (Seite 28), K5-315VF-2000 (Seite 34)

fits for the following machines: FS200, FS200S (page 13), TS315VF-2000 (page 19), TS315VF-2600 (page 20), KF315VF-2000 (page 27), KF315VF-2600 (page 28), K5-315VF-2000 (page 34)

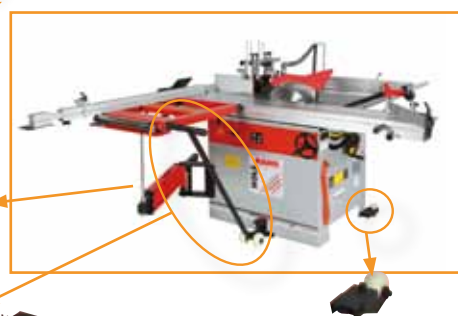
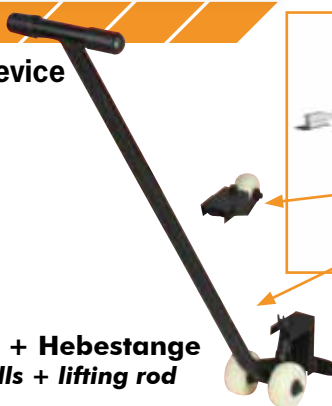

2 Fahrrollen + Hebestange
2 driving rolls + lifting rod

UFE 450 **99,--**
inkl. MwSt.

TECHNISCHE DATEN / TECHNICAL DATA

max. Belastbarkeit / max. loading capacity	450kg
Gewicht/weight	13kg
Verpackungsmaße/packaging dimensions	220x1115x240mm

HUB 2T ^{VE} / HUB 3TPRO ^{VE}

Hubwagen / pallet truck

- » Tandembereifung & Einfahrrolle bei HUB3TPRO
- » Palettenhubwagen aus hochwertigem Stahl für höchste Zuverlässigkeit
- » sehr Benutzerfreundlich durch ergonomischen Deichselgriff
- » 3 Funktionen Heben/Fahren/Senken
- » 2 Antastrollen unter den Gabelspitzen
- » auch geeignet als Fahreinrichtung für diverse Maschinen
- » HUB 3TPRO - Industrie- und Gewerbeausführung für den professionellen Einsatz

- » *tandem tyres & run-in wheel at HUB3TPRO*
- » *quality pallet truck made out of high quality steel ensures highest reliability*
- » *very user-friendly due to ergonomical handle with three functions: lifting/steering/lowering*
- » *2 small extra wheels in the front of fork*
- » *can be used as moving device for various machines*
- » *HUB 3TPRO - industrial design for professional use*

TECHNISCHE DATEN / TECHNICAL DATA

	HUB 2T	HUB 3TPRO
Hubkraft / lifting capacity	2000kg	3000kg
Gabelhöhe max. / fork height max.	190mm	200mm
Gabelhöhe min. / fork height min.	75mm	85mm
Gabelabmessungen / fork dimensions	520x1150mm	540x1150mm
Material Räder / material wheels	PU	Nylon

NEU
NEW

gummibeschichteter Handgriff
rubber coated handle



HUB 2T

PU



HUB 3TPRO

Nylon

2000kg

3000kg

HUB 2T **279,--**
inkl. MwSt.

HUB 3TPRO **399,--**
inkl. MwSt.

RWH 125ALU / RWH 180ALU / RWH 250ALU

Rangierwagenheber / service jack

- » aluminiumbauweise reduziert das Eigengewicht, daher einfaches Rangieren möglich
- » top Verarbeitung und hohe Sicherheit
- » entspricht Werkstattqualität
- » Tragegriffe auf beiden Seiten (RWH 180ALU, RWH 250ALU)
- » Profilmulmiaoilage am Aufnahmeteller
- » Stabile Gelenkrollen erhöhen die Lebensdauer
- » Für tiefergelegte Fahrzeuge bestens geeignet
- » Schließen und Öffnen des Hydraulikventil durch den geriffelten Handhebel
- » Kraftübertragung zum Ventil durch stabiles Kardan-, Kreuzgelenk.
- » Sicherung des Handhebels durch Nut und Rändelschraube in der Aufnahme.
- » verchromte Laufwalze
- » mit Schnellhubverstellung (Easy Lift-Funktion)

- » easy to move due to aluminium construction
- » service jack meets high-end processing and high security standards
- » meets workshop quality
- » handle on both sides (RWH180ALU, RWH 250ALU)
- » professional rubber pad on support plate
- » sturdy joint role increase lifespan
- » well suited for lowered vehicles
- » corrugated hand lever for closing and openend the hydraulic valve
- » power transmission to valve through cardan joint
- » securing hand lever by flute and knurled screw in the holding fixture
- » chrome roller
- » quick lift function (twin pump)

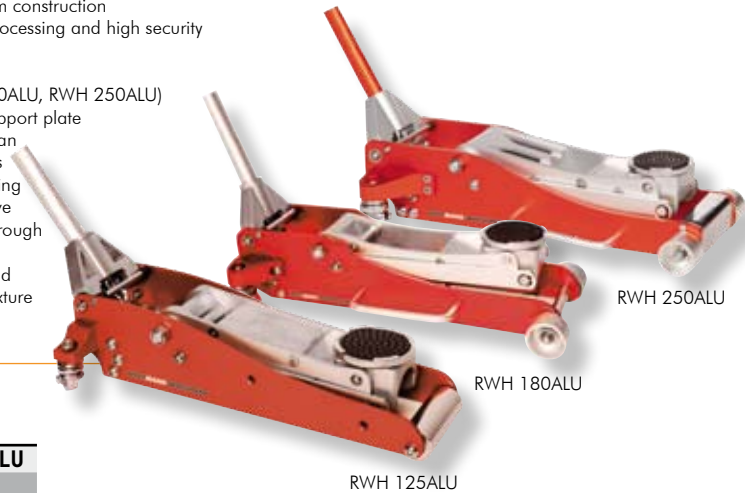

TECHNISCHE DATEN / TECHNICAL DATA

	RWH 125ALU	RWH 180ALU	RWH 250ALU
Hubkraft / lifting capacity	1250kg	1800kg	2500kg
Hubbereich / lift range	85-375mm	85-470mm	95-490mm
Produktabmessungen / product dimensions	580x240x150mm	715x295x160mm	740x340x170mm
Verpackungsmaß/ packaging dimension	610x265x175mm	770x360x180mm	790x380x200mm
Gewicht (netto/brutto) / weight (NW/GW)	12/14kg	19/21kg	25/27kg

hochwertige Aluminiumausführung
high-quality aluminum construction

RWH 125ALU **139,--**
inkl. MwSt.

RWH 180ALU **229,--**
inkl. MwSt.

RWH 250ALU **269,--**
inkl. MwSt.

ZG6M32-2 VE / ZG6M50-2 VE / ZG8M50-1 VE

Zurringur / ratchet tie

- » ergonomischer T-Handgriff auch für große Hände
- » gummierter Handgriff
- » J-Form Doppelhaken
- » geliefert in Kunststoffverpackung wie abgebildet
- » TÜV/GS geprüft

- » *ergonomical t-shaped handle, ideal also for giant hands*
- » *rubber coated handle*
- » *double J-hooks*
- » *delivered as pictured in PVC blister packing*
- » *TUV/GS certified*

TECHNISCHE DATEN / TECHNICAL DATA

	ZG6M32-2	ZG6M50-2	ZG8M50-1
Belastbarkeit/force	1000kg	1500kg	3000kg
Bandbreite/width	32mm	50mm	50mm
Bandlänge/length	6m	6m	8m
Anzahl pro Set/pcs. per set	2	2	1

ergonomischer T-Handgriff
ergonomic t-shaped handle

J-Form Doppelhaken
J-shaped double hook



ZG6M50-2



ZG6M32-2



ZG8M50-1

ZG6M32-2 **14,--**
inkl. MwSt.

ZG6M50-2 **25,--**
inkl. MwSt.

ZG8M50-1 **23,--**
inkl. MwSt.

FSS 150 VE

Federsplint Set 150tlg
spring splint pin set 150pcs



FSS 150 **6,90** inkl. MwSt.

ORS 160K VE

O-Ring Set Kupfer 160tlg
o-ring set copper 160pcs



ORS 160K **25,--** inkl. MwSt.

ORS 225 VE

O-Ring Set 225tlg
o-ring set 225pcs



ORS 225 **6,90** inkl. MwSt.

SSS 127 VE

Schrumpfschlauch Set 127tlg
shrink tubing kit 127pcs



SSS 127 **6,90** inkl. MwSt.



WB 126 / WB 123A / WB 210 / WB 210C

Hobelbank / workbench

Massivholzhobelbänke für unterschiedliche Anwendungsbereiche, ideal für Hobby- und Profiwerkstätten

solid wood workbenches for different applications, ideal for DIY or professional workshops

TECHNISCHE DATEN / TECHNICAL DATA

		WB 126	WB 123A	WB 210	WB 210C
Holzart	wood type	Birke/birch	deutsche Buche/German beech	deutsche Buche/German beech	deutsche Buche/German beech
Länge	length	1260mm	1230mm	2100mm	2100mm
Tiefe	depth	610mm	770mm	780mm	780mm
Höhe	height	840mm	1200mm	815mm	815mm
Gewicht	weight	25kg	56kg	76kg	135kg
Verpackungsmaße / packaging dimension		170x1320x530mm	250x1160x1250mm	190x2150x670mm	250x2150x670mm



WB 126



WB 123A



WB 126

149,--
inkl. MwSt.

WB 123A

299,--
inkl. MwSt.

WW 690L / WW 700Q / WW 1070D

Werkstattwagen / mobile workshop

- » für den mobilen Einsatz mit praktischer Griff und Verschlusssystem.
- » Langlebig und robust durch verstärkten Wandaufbau.
- » Pulverbeschichtung schafft erhöhte Rostbeständigkeit.

- » Lock system provides dependable security.
- » reinforced wall construction adds strength and durability.
- » powder coating finishing offers extra rust protection and durability.

TECHNISCHE DATEN / TECHNICAL DATA

	WW 690L	WW 700Q	WW 1070D
Laden	7	6	11
Produktmasse inkl. Räder(LxTxH) / product dimensions incl. wheels (lxdxh)	688x458x875mm	700x460x1010mm	1066x500x1030mm
Verpackungsmaße (LxTxH) / packaging dimensions (lxdxh)	750x 510x775mm	460x515x1000mm	1130x545x1060mm
Gewicht (netto/brutto)/weight (NW/GW)	39kg/42kg	63kg/66kg	130kg/142kg



WW 690L

**NEU
NEW**

WW 700Q



WW 1070Q

**mit Vollauszug
with full extension**

WW 690L

199,--
inkl. MwSt.

WW 700Q

299,--
inkl. MwSt.

WW 1070D

699,--
inkl. MwSt.



WB 210



inkl. Lade
with drawer

WB 210 **579,--**
inkl. MwSt.



WB 210C



mit Ladenvollauszug
drawer with full extension

WB 210C **899,--**
inkl. MwSt.

mit ausreichend Stauraum
with plenty of storage space

WB 150MAL*

Werkbank / workbench



- » stabile Werkbank aus Metall mit 230V Steckdose
- » perfekt für Werkstatt und Garage
- » 32mm dicke sehr robuste Arbeitsplatte mit Antirutschbelag, säure- und basenresistent sowie öldicht und schlagfest
- » ausgestattet mit 4 verschließbaren Schubladen, 3x125mm und 1x175mm
- » Belastbarkeit 80kg pro Lade
- » Rückwand mit 2 verschiedenen Hängesystemen bietet ausreichend Platz für Werkzeug
- » im Lieferumfang enthalten 21 Plastikboxen und 6 Aufhänger für die Rückwand
- » 3 Typen von Hängefächer (7Stk á 190x99x75mm, 7Stk á 140x99x75mm, 7Stk á 111x99x50mm)

Schlagfeste Arbeitsplatte
highly durable tabletop

- » stable workbench made out of metal, furnished with 230V plug
- » great for organising tools and materials
- » 32mm impact resistant worktop
- » highly durable tabletop with anti-friction surface, acid and alkaline resistant as well as oil proof
- » cabinet with 4 lockable drawers. 3x125mm high and 1x175mm height.
- » carrying capacity is 80kg per layer
- » backboard furnished with two suspending systems which can be equipped with plastic boxes and hangers
- » workbench comes with 21 plastic boxes and 6 hangers
- » three types of plastic boxes (7Stk á 190x99x75mm, 7Stk á 140x99x75mm, 7Stk á 111x99x50mm) and 3 types of hangers are included



230V Steckdose
230V plug

inkl. Haken und Hängefächer
incl. chopping and hangers

TECHNISCHE DATEN / TECHNICAL DATA

Produktmaß inkl. Rückwand/ product dimensions includes the background (LxBxH)	1500x750x1285mm
Tischhöhe / table height	835mm
Belastbarkeit / loading capacity	500kg
Verpackungsmaß Colli1 / packaging dimensions colli 1	58,6x68,5x65,5cm
Verpackungsmaß Colli2 / packaging dimensions colli 2	165x80x27,5cm
Gewicht (netto/brutto) / weight (NW/GW)	112kg/120kg

WB 150MAL **599,--**
inkl. MwSt.

SLR 196

Schwerlastregal / industrial rack

- » minutenschneller Zusammenbau ohne Schrauben und Muttern
- » korrosionsbeständige und pulverbeschichtete Oberfläche des Gestells
- » robuster Metallgitterboden
- » Fächer werkzeuglos höhenverstellbar durch Einhängesystem
- » seitliche Stabilisierungsverbreitungen erhöhen Standsicherheit
- » Aufstellmaß 196x61x183cm (BxTxH)
- » max. Belastung pro Ebene 900kg
- » Regal ohne abgebildeten Inhalt

robuster Metallgitterboden
stable metal grid shelf

pulverbeschichtet
powder coating

- » *quick and easy to assemble, no bolts or nuts required*
- » *corrosion resistant powder coat finishing*
- » *stable metal grid shelf*
- » *shelf layers can be height adjusted (toolless hook-system)*
- » *side positioned stabilizing bars enhance stability*
- » *size 196x61x183cm (WxDxH)*
- » *max. loading per layer 900kg*
- » *delivered without content*



Aufbaumöglichkeit mit 2 Regalen
possible combination with 2 industrial racks



TECHNISCHE DATEN / TECHNICAL DATA

Gewicht / weight	86kg
Verpackungsmaße / packaging dimension	230x1930x640mm

SLR 196 **249,--**
inkl. MwSt.

WSR 122

Werkstattregal / step beam

- » minutenschneller Zusammenbau ohne Schrauben und Muttern
- » korrosionsbeständige und pulverbeschichtete Oberfläche des Gestells
- » schwarze und einfach zu reinigende Laminatfächer
- » Laminatfächer werkzeuglos höhenverstellbar durch Einhängesystem
- » 5 Laminatfächer im Lieferumfang enthalten
- » Aufstellmaß 122x46x182cm (BxTxH)
- » max. Belastung 680kg
- » Regal ohne abgebildeten Inhalt

pulverbeschichtet
powder coating



- » *quick and easy to assemble, no bolts or nuts required*
- » *corrosion resistant powder coat finishing*
- » *black laminated shelf layers - easy to clean*
- » *shelf layers can be height adjusted (toolless hook-system)*
- » *5 shelf layers included in delivery*
- » *size 122x46x182cm (WxDxH)*
- » *max. loading 680kg*
- » *delivered without content*



TECHNISCHE DATEN / TECHNICAL DATA

Gewicht / weight	54,5kg
Verpackungsmaße / packaging dimension	140x1260x470mm

max. Belastung 680kg
max. loading 680kg

WSR 122 **99,--**
inkl. MwSt.

WSR 87L

Werkstattregal mit Laden / bin rack

- » 19 Kunststoffladen (4 Größen) inkludiert
- » einfaches gleiten der Laden mittels Metallstabführung
- » Zusammenbau ohne Schrauben und Muttern
- » korrosionsbeständige und pulverbeschichtete Oberfläche
- » Aufstellmaß 87x41x114cm (BxTxH)
- » max. Belastung pro Ebene 100kg
- » Regal ohne abgebildeten Inhalt

- » 19 clear bins (4 sizes) included
- » bins slide easy on metal bar rail system
- » easy to assemble, no bolts or nuts required
- » corrosion resistant powder coat finishing
- » size 87x41x114cm (WxDxH)
- » max. loading per layer 100kg
- » delivered without content

TECHNISCHE DATEN / TECHNICAL DATA

Gewicht / weight	30,5kg
Verpackungsmaße / packaging dimension	520x910x440mm

100kg pro Ebene
100kg per layer

41 cm



87 cm

pulverbeschichtet
powder coating

144 cm

inkl. 19 Kunststoffladen
incl. 19 plastic drawers

WSR 87L **139,--**
inkl. MwSt.

KSR 94

einseitiges Kleinteile Schüttenregal / bin rack

- » Schüttenregal mit 47 Laden
- » 15 große Laden 240x150x125mm
- » 32 kleine Laden 165x105x75mm
- » pulverbeschichtetes Blechgestell mit langlebigen, robusten Plastikladen in der Farbe Rot
- » universell einsetzbar
- » ideal für Werkstatt und Garage zur Aufbewahrung von Kleinteilen
- » Schütten einzeln einhäng- und entnehmbar

- » incl. 47 bins
- » 15 large bins 240x150x125mm
- » 32 small bins 165x105x75mm
- » stand made of sheet metal with powder coat finishing
- » durable plastic bins in red
- » universally suitable
- » great way to organise the workshop and garage
- » bins individually mount and removabl

TECHNISCHE DATEN / TECHNICAL DATA

Aufstellmaß / product dimension	94x28x115cm
Verpackungsmaß / packaging dimension	112,5x32x30cm
Gewicht (netto/brutto) / weight (NW/GW)	21kg/24kg

inkl. 47 Kunststoffladen
incl. 47 plastic drawers

28 cm



94 cm

NEU
NEW

115 cm

KSR 94 **119,--**
inkl. MwSt.

RB6**Rollbahn/
roller table**

6 Rollen, max. Belastung: 800kg, Breite: 365mm, höhenverstellbar von 600-1000mm

6 rollers, max. loading: 800kg, width: 365mm, height adjustment from 600-1000mm

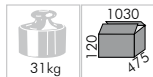
**RB9A****ausziehbare Rollbahn /
flexible roller table**

9 Rollen, max. Belastung: 130kg, Breite: 500mm, Länge: von 500mm-1400mm ausziehbar, höhenverstellbar von 600-1000mm, fahrbar, erweiterbar durch Verbindungsmöglichkeit

9 rollers, max loading: 130kg, width: 500mm, extractable length from 500mm up to 1400mm, height adjustable from 600-1000mm, moveable, connection lips extensible by another table

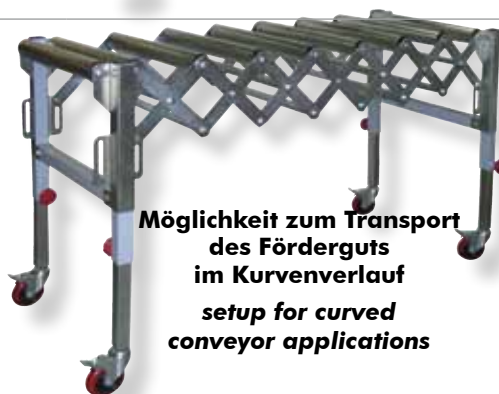

**Möglichkeit zum Transport
des Förderguts
im Kurvenverlauf
setup for curved
conveyor applications**

RB 9L**Rollbahn /
roller table**

9 Rollen, max. Belastung 500kg
Rollbahn Abmessungen 410x1800mm,
höhenverstellbar 640-1100mm

9 rollers, max. capacity 500kg
roller table dimensions 410x1800mm
height adjustable 640-1100mm

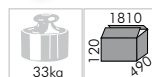

**NEU
NEW**

**RB 9****Rollbahn /
roller table**

9 Rollen, max. Belastung 800kg
Rollbahn Abmessungen 400x1650mm,
höhenverstellbar 660-1130mm

9 rollers, max. capacity 800kg
roller table dimensions 400x1650mm
height adjustable 660-1130mm

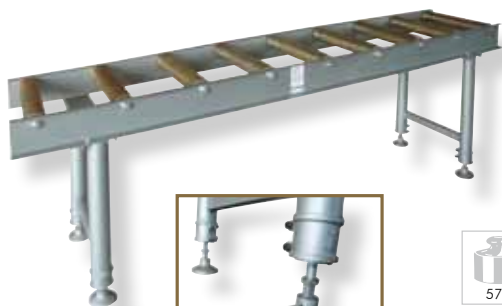

**NEU
NEW**

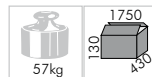
**S 400RK VE****Rollbock
Kugelbock Kombination /
combined ball and
roller stand Roll**

Auflagebreite 400mm
von 680 bis 1100mm ausziehbar

support width 400mm
extractable from 680 up to 1100mm



**NEU
NEW**

**KB 350****Klappbock / heavy duty sawhorse**

stabile Ausführung,
350kg Tragkraft pro Paar
LxBxH 690x530x805mm
Gewicht 5kg

max. loading capacity 350kg
per pair,
LxWxH 690x530x805mm
weight 5kg

**NEU
NEW**

**S-1609 VE/ S-5701 VE****Kugelbock / Rollbock /
ball stand / roll stand**

Auflagebreite 400mm, von 680 bis 1100mm
ausziehbar,

support width 400mm, extractable
from 680mm up to 1100mm,

S-1609

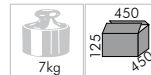

S-5701



S-1609

S-5701

SS-52 VE/ SS-52V VE**Rollbock für schwere Lasten/
roll stand for heavy loadings**

Auflagebreite 350/240mm,
von 600 bis 990mm ausziehbar,

support width 350/240mm,
extractable from 600 up to 990mm,

SS-52

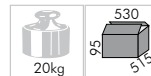

SS-52V

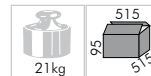

SS-52



SS-52V



QUALITÄTSABSAUGSCHLAUCH / HIGH QUALITY COLLECTOR TUBE

transparent, trittfest, mit Metallspirale
transparent, treadable, with metal cord

Schlauch für idealen Transport gepresst auf ca. 1 m bzw. 2m daher Paketfähig

for transporting tube can be compressed to about 1 or 2 m, therefore package capability



€/ 4m €/ 10m

Ø 60mm
Ø 80mm
Ø 100mm
Ø 120mm
Ø 150mm

S100D

Absaugständer / stand for dust collection

von 680 bis 1100mm ausziehbar, Gewicht 10kg

extractable from 680mm up to 1100mm, weight 10kg



BDS 340

Bodensauger / floor sweeper

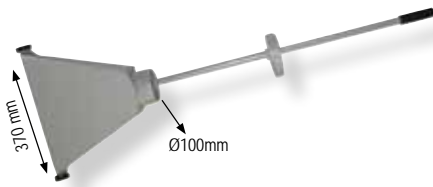

mit Rollen
with rollers

ZWS 100S / ZWS 120S

Zwischenstück mit Schieber Ø100 / adapter with slider Ø100
Zwischenstück mit Schieber Ø120 / adapter with slider Ø120

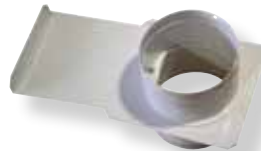

RED 120100

Reduzierung Ø120 - Ø100 / reducer Ø120 - Ø100



ZWS 100 / ZWS 120

Zwischenstück Ø100 / adapter Ø100
Zwischenstück Ø120 / adapter Ø120



AST 2501100 / AST 2501120

Anschlussstück für / adapter for Ø250, 1x Ø100
Anschlussstück für / adapter for Ø250, 1x Ø120



AST 100100 / AST 120120

Anschlussstück Ø100 /100 adapter Ø100 /100
Anschlussstück Ø120 /120 adapter Ø120 /120



YVS 100 / YVS 120

Y-Verteiler mit Schieber Ø100 / Y-distributor with slides Ø100
Y-Verteiler mit Schieber Ø120 / Y-distributor with slides Ø120



AST 2504100 / AST 2504120

Anschlussstück für / adapter for Ø250, 4x Ø100
Anschlussstück für / adapter for Ø250, 4x Ø120



DSS3 VE**3tlg Diamantblatt Schärf-Set /
3pcs diamond sharpener**

Körnung
400+300+150,
Größe 150x50mm,
zum Schärfen von
Schneidwerkzeugen,
wie Hobelmesser,
Stemmeisen, Drechsel-
eisen usw.

*grain 400+300+150,
2"x6", sharpens any
cutting tools like
planer knives, chisles,
drills etc.*

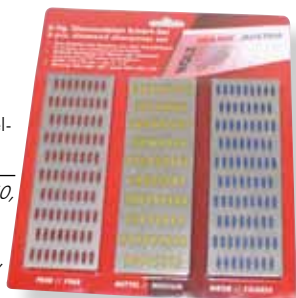
**DSS5 VE****5tlg Diamantblatt Schärf-Set /
5pcs diamond sharpener**

Körnung Klein:
1000+600+320
(70x25mm)
Körnung Groß:
1000+330
(152x51x19mm)
zum Schärfen von
Schneidwerkzeugen,
wie Hobelmesser,
Stemmeisen,
Drechseln usw.

*grain small:
1000+600+320
(70x25mm) grain large:
1000+330 (152x51x19),
sharpens cutting tools like
planer knives, chisles, drills
etc.*

**UDSS5 VE****5tlg univ. Diamantblatt Schärf-Set /
5pcs diamond sharpener**

Feilenhalter, 2 Feile-
neinsätze: Körnung
600+400,
2 Diamantabziehsteine:
Körnung 600+400,
zum Schleifen u. Abzie-
hen von Stahl, Keramik,
Glas usw.

*file holder, 2 file inlets:
grain 600+400, 2
diamond dres-
sing stones: grain
600+400, can be
used to sharpen and
polish steel, ceramics,
glass etc.*

**TDSSA 45 VE****T-Diamant Schleifscheibenabrichter /
diamond-T-dresser**

» für alle Schleifscheiben wie
Korund, Edelmetallkorund, Sandstein,
Siliziumkarbid, 45mm Breite
» einfache Reinigung mit Wasser
od. Petroleum

*» all standard
grinding wheels like
corundum, white
corundum, sandstone,
silicium carbide,
45mm width easy
» cleaning with water
or petroleum*

**WOL1SET****Wolverine Schleifsystem Grundset /
Wolverine grinding device basic set**

» zum Schleifen der gängigsten Drechseln
» Wolverine Schleifset passt nahezu bei allen
» handelsüblichen Schleifböcken

*» device to grind your most common turning
tools
» useable at almost all available bench grinders*

**WOLVAR****Wolverine VARI GRIND /
Wolverine VARI GRIND**

Schleifhilfe zum einfachen Anschleifen einer
Schüsseldrehrohre im „Fingernagelschliff“

*The Wolverine Vari-Grind properly
shapes and maintains the edge on
standard bowl gouges, the modern
side grind (also known as the Ellsworth
grind, Liam O'Neil, or Irish grind),
and the traditional fingernail shape for
spindle work detailing.*

**WOLSKEW****Wolverine SKEW JIG
Wolverine SKEW JIG**

Schleifhilfe für Meißel, schräge
Drechseln,... zur perfekten Auflage
der Schneidkante am Schleifstein

*skew jig for grinding skew
quick and easy to use, gives you an
amazingly flat bevel to be used with
WOLVERINE GRINDING JIG*

**WOLDRES****Wolverine SKEW JIG
Wolverine dressing attachment**

Diamantabrichtvorrichtung für Schleifsteine,
montierbar in wolverine Grundset

*exact tool for the precision dressing and
truing of grinding wheels. This Jig is desi-
gned to be used with the
WOLVERINE GRINDING JIG*

**WEST24H7 / WESTB18 /
WESTM24GL / WESTM24GR
Westcottbohrfutter / westcott**

spezielles 2-Backenfutter für Langlochbohrer bis 16mm Schaft

special 2-jaw chuck for mortising drills up to 16mm

**SSBF16 VE /SSBF18 VE
Schnellspannbohrfutter/
keyless chuck**

1-16mm / B16
1-16mm / B18

**ZKBF16****Zahnkranzbohrfutter / drill chuck**

3-16mm / B16

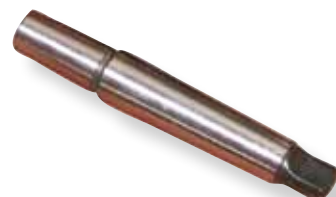
**DMK216 VE/DMK316 VE/
DMK416 VE /DMK318 VE/
DMK418 VE****Bohrfutterdorn mit Austreibblappen/
arbor**

TAM 150SET

**Tanzmeisterset 3tlg /
calliper set 3pcs**

Schenkellänge/leg length 150mm



UZS 150SET

**Universalzirkelset 3tlg/
universal calliper set 3pcs**

Schenkellänge 150mm, zur
Innen- und Außenmaßabnahme,
sowie zur Maßkopie, Stahlschenkel
mit gehärteten (35HRC) Spitzen,
verchromten Anbauteilen.



leg length 150mm, to check
dimensions with a rule, vernier or
micrometer, carbon steel legs with
grounded tips hardened to 35HRC
chrome plated fittings.



UZS 200SET

**Universalzirkelset 3tlg /
universal calliper set 3pcs**

Schenkellänge 200mm, zur
Innen- und Außenmaßab-
nahme, sowie zur Maßkopie,
Stahlschenkel mit gehärteten
(35HRC) Spitzen, verchromten
Anbauteilen.



leg length 200mm, to check
dimensions with a rule, vernier
or micrometer, carbon steel legs
with grounded tips hardened to
35HRC chrome plated fittings.



BSZ 150S/ BSZ 200S

**Bogenspitzzirkel mit Stifthalter/
wing divider with pencil holder**

Schenkellänge 150/200mm, ohne Stift
leg length 150/200mm, w/o pencil



FBS5TLG VE

**Forstnerbohrer SET 25/30/35/40/50mm /
forstner bit SET 25/30/35/40/50mm**

**HM-Qualität
T.C.T. quality**



STM26B

Stemmbohrersset/mortising drill set

zum Bohren/Stemmen von
Quadrat- bzw. Langlöchern
(6, 8, 10, 12, 14, 16mm)
speziell für STM 26, STM 26S
s. s. 32

to drill/mortise squared
and slotted holes
6,8,10,12,14,16mm
especially for STM 26,
STM 26S see page 32



LL6TLGL / LL6TLGR

**Langlochbohrersset 6tlg/
mortising drill 6pcs**

linksschneidend/ left oder
rechtsschneidend/ right

Ø6,8,10,12,14,16 mm

linksschneidend/ left
LL6TLGL

rechtsschneidend/ right
LL6TLGR



OFS13TLG

**Oberfräsersatz 13tlg/
router bit set 13pcs**

Schaft 8mm
in Holzkassette, HM

shaft 8mm, wooden case,
T.C.T.



HM/TCT

KVS400 VE

**Maschinen - Konservierungsspray/
rust-proofing spray**

zuverlässiger Rostschutz,
schützt bis zu 6 Monate

reliable corrosion
protection,
protects up to
6 months



**NEU
NEW**

SBS7TLG VE

**Schlangenbohrer Set 7tlg/
auger bits set 7pcs**

**NEU
NEW**

SGM 1 VE

**Spezialgleitmittel
special anti-blocking paste**

optimal für gute Gleiteigenschaft des
Holzes beim Abrichten, Dickenhobeln,
Fräsen, Schneiden, 0,68 Liter

to achieve perfect sliding characteristics
of the wood
while operating, 0,68 liter



WAXILIT

SGM 2 VE

**Spezialgleitspray /
special anti-blocking spray**

optimal für gute Gleiteigenschaft des
Holzes beim Abrichten, Dickenhobeln,
Fräsen, Schneiden, 400ml

to achieve perfect sliding characteristics
of the wood
while operating, 400ml



WAXILIT



Ø 10&12&14&16&18&20&25

SGM 3 VE**Spezialgleitflüssigkeit /
special anti blocking liquide**

optimal für gute Gleiteigenschaft des
Holzes beim Abrichten,
Dickenhobeln, Fräsen,
Schneiden, 1,33 Liter
für Sprühflasche geeignet

*to achieve perfect sliding
characteristics of the
wood
while operating,
1,33 liter
suitable for spray*

**MEL2 VE****Magneteinstellehre für Hobelmesser /
magnetic adjusting gauge**

zum präzisen Einstellen von Hobelmessern,
für alle Messerwellendurchmesser geeignet, einfache
Handhabung, 2 Lehren pro Kassette

*to adjust planer knives, can be used for
various planer knife arbor diameters easy
handling, 2 gauges per box*



SET

HH350**Handhobel /
block plane**

» geschliffene Hobelfläche
» Länge: 350mm; Breite: 50mm
» Gewicht: 2,5kg

» smoothed plane surface
» length: 350mm
» width: 50mm
» weight: 2,5kg

**KSB254SET VE/ KSB300SET VE/ KSB315SET VE****Hartmetall Kreissägeblatt SET 3tlg/
T.C.T saw blade SET 3pcs**

im Alukoffer, Bohrung 30mm
inkl. Zwischenringe 20mm, 25,4mm
*delivered in an aluminium case, bore 30mm
incl. spacer 20mm, 25,4mm*

3x HM Blätter mit Ø254mm, 24Z, 42Z, 60Z
3x HM Blätter mit Ø300mm, 28Z, 48Z, 72Z
3x HM Blätter mit Ø315mm, 28Z, 48Z, 72Z

*3pcs T.C.T. blades with Ø254mm, 24T, 42T, 60T
3pcs T.C.T. blades with Ø300mm, 28T, 48T, 72T
3pcs T.C.T. blades with Ø315mm, 28T, 48T, 72T*

**STS4TLG****Spezial Tischler Set 4tlg/
special carpenter set 4pcs**

» geliefert in Holzkassette, Handhobel Streichmaß,
» Winkelschmiege 225mm Präzisions-
» Anschlagwinkel 225mm

*» delivered in wooden box, smoothing
» plane carpenters square double
» sided brass 9"/225mm
» adjustable bevel 9"/225mm
» combined mortise marking gauge*

**DWM 90****digitaler Winkelmesser /
digital angle gauge**

Auflösung 0,1°, Wiederholgenauigkeit + -0,1°,
Messbereich 4x90° (0°-360°), Abmessung 50x50x-
25mm, robustes Metallgehäuse, magnetischer
Boden, inkl. Batterie, Absolut- u.
Relativmessung, Justierarbeiten, Schweißkontrolle,
Montage, Schnittwinkel

*resolution 0,1°, repeatability + -0,1°, range
4x90° (0°-360°), size 50x50x25mm,
durable alloy housing, magnetic base, incl.
batterie, absolut- u. relative measurement,
engineering works, welding check, assembly,
cutting angle*

**HL1****Halogenleuchte/
halogen lamp**

mit Transformator, 230V Anschluss, 50 Watt
Nettogewicht: 1,8kg
Bruttogewicht: 2kg
Versandverpackung: 370x270x110mm

*with transformer, 230V plug, 50 watt
net weight 1,8kg
gross weight 2kg
packaging dimensions: 370x270x110mm*

LL 1**LED Lampe/
LED lamp**

Magnetfuß, 230V
Nettogewicht: 1,6kg
Bruttogewicht: 1,8kg
Versandverpackung: 370x220x90mm

*magnetic base, 230V
net weight 1,6kg
gross weight 1,8kg
packaging dimensions: 370x220x90mm*

APF160**Abplattfräsern 160 /
profile cutter 160**

160x20x30mm
3 verschiedene Profile erhältlich
Grundausrüstung PROFIL 1
3 different profiles available

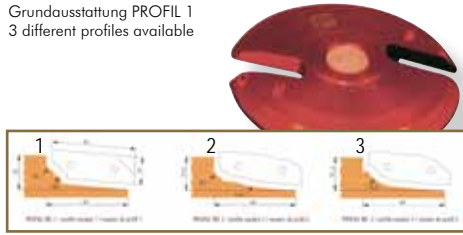
**APF180****Abplattfräser 180/
profile cutter 180**

180x25x30mm

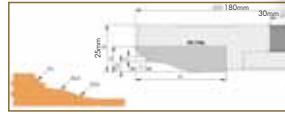
**SFK120****Schwenkfräskopf 120 /
profile cutter tilting 120**

120x40x30mm

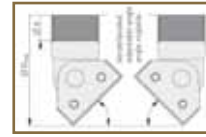
**KPF120Z2****Konterprofilfräser 120/
profile cutter 120**

120x40x30mm
4 verschiedene Profile erhältlich
Grundausrüstung PROFIL 1

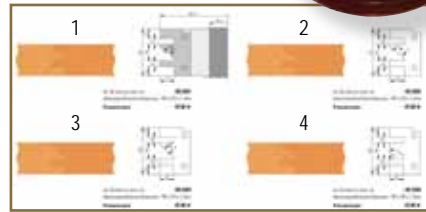
**PAF180****Präzisionsabrundmesserkopf 180 /
rounding cutter head 180**

180x50x30mm

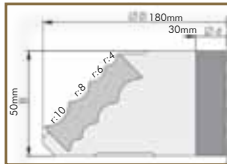
**MPF120****Multiprofilfräser 120 /
multi profil cutter 120**

120x40x30mm

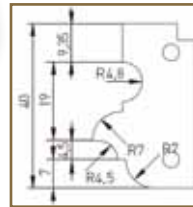
**SVF120****Spitzverleimfräser 120/
profile cutter 120**

120x50x30

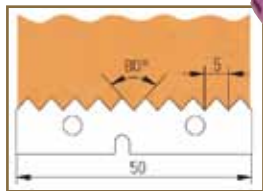

**weitere Fräser auf /
for more cutter heads see**

www.holzmann-maschinen.at

FMK125**Falzmesserkopf 125/
cutterhead 125**

125x50x30

**TVF130****Trapezverleimfräser 130/
profile cutter 130**

130x60x30

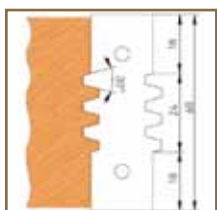
**VN160****Verstellnutter 160 /
adjustable groove cutter 160**

Ø160 / 4-15mm, 3tlg
inkl. Zwischenringset/
incl. distance rings

**VN160-2****Verstellnutter 160-2/
adjustable groove cutter 160-2**

Ø160/14-28mm,
inkl. Zwischenringset/
incl. distance rings



ARS12**Anlauffringsatz /
limiters**

12tlg./12pcs set
Durchmesser: 75,80,85,90,
95,100,110,120,130,140



für 30mm Spindel
for 30mm spindle

UNISET40**Universalfräskopf im Set 40/
multi-purpose cutterhead set 40**

100x40x30,
Alu, BG-Test
Große Auswahl an Profilen erhältlich
many various profiles at www.holzmann-maschinen.at

**UNISET60****Universalfräskopf im Set 60 /
multi-purpose cutterhead/set 60**

182x60x30mm
Große Auswahl an Profilen erhältlich
many various profiles at www.holzmann-maschinen.at

**SLW45ALU/SLW60ALU/SLW80ALU****Schleifwalze 45ALU/60ALU/80ALU/
sanding roll 45ALU/60ALU/80ALU**

in hochwertiger Holzkassette geliefert
Endlosschleifpapier K60/80/100/120 in je 5m Einheiten

delivered in high quality wooden box
endless sanding paper grain K60/80/100/120 packed in 5m units

TECHNISCHE DATEN / TECHNICAL DATA

	45ALU	60ALU	80ALU
AussenØ/outerØ	45mm	60mm	80mm
Gesamthöhe/height	100mm	100mm	100mm
SpindelØ/spindleØ	30mm	30mm	30mm
Schleifpapierbreite/ sanding paper width	80mm	80mm	80mm



weitere Fräser auf /
for more cutter heads see

www.holzmann-maschinen.at

DP95 VE**Drechselprofi/
chuck set „Drechselprofi,“**

- » Lieferumfang lt. Abbildung
- » selbstzentrierendes 4-Backenfutter Ø 95mm, M33
- » Schüsselbacken groß 95/80mm
- » Schüsselbacken klein 50/40mm
- » Universalspannbacken 2 Ebenen
- » Spannbacke H27, 27/10mm
- » Spezialschraubeneinsatz 12mm
- » inkl. Wechsel- und Spannwerkzeug

- » **delivery content as picture**
- » self centering 4-jaw chuck Ø 95mm, M33
- » clamp jaw large 95/80mm
- » clamp jaw small 50/40mm
- » universal jaw 2 layers
- » contact jaw H27, 27/10mm
- » special screw chuck 12mm
- » incl. toolings

**DP95PS****Planscheibe für DP95/
face plate for DP95**

- » Durchmesser (geschlossen) 125mm
- » inkl. 16 **gummibeschichteten** Spannpratzen
(8x18mm Höhe; 8x13mm Höhe)

- » diameter (closed) 125mm
- » incl. 16 **rubber coated** clamp pins
(8x18mm height; 8x13mm height)

**DREVD 1100****4-Backenfutter für VD 1100N/
4-jaw chuck for VD 1100N**

selbstzentrierend
Durchmesser: 100mm
Aufnahme M33

self centering
diameter: 100mm
M33 retainer

**PSE90/PSE120/PSE200****Planscheibe 90/120/200mm/
faceplate 90/120/200mm**

M33 inkl. Schraubeneinsatz
M33 incl. srew chuck

**SRBFM33****Schraubenfutter/
screw chuck**

M33

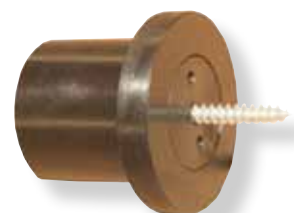

DP100N/DP125N

**Drehselprofi Grundset/
wood turner basic set**

Drehselprofi Grundset 100 mit Spannbacken 110/80
Drehselprofi Grundset 125 mit Spannbacken 135/100
Schraubenfutter, Vielzackmitnehmer
Spindelaufnahme M33

*Drehselprofi set 100 with chuck jaw 100/80
Drehselprofi set 125 with chuck jaw 87/63 A140
screw chuck, multi grab chuck
spindel nose taper M33*



Anwendungsbeispiele
example of use

ES 25070 / ES 30110

**Exzentrerspannsystem/
excentric clamp system**

zum einfachen, schnellen Spannen von Werkstücken

used to fix quickly, unbalanced turning pieces

TECHNISCHE DATEN / TECHNICAL DATA	ES25070 ES30110	
	Länge/length	70mm
Durchmesser/diameter	25mm	30mm



**M33 Gewinde
M33 thread**



**SPU40/SPUF60
Spundfutter 40/60mm /
tongue chuck 40/60mm**

M33
Ø40mm; 90mm
Ø60mm; 90mm

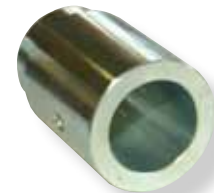

MS3TLG

**SPEZIAL Mitnehmerset 3tlg /
SPECIAL grab chuck set 3pcs**

mit herausnehmbaren Spitzen, teilw.
gefedert, 2x Mitnehmer, 1x Rollkörner

*with removeable tips, partly spring
mounted, 2pcs grab chuck, 1pcs life
center*

MK2 / MT2



Symbolbild
symbole picture

**4ZM20/4ZM40
4 Zackmitnehmer 20/40mm /
grab chuck 20/40mm**

MK2 /MT2
Ø20mm; l 160mm
Ø40mm; l 110mm



CERASET

**Salz- und Pfeffermahlwerke Set
ceramic salt and pepper grinder set**

- » original CERASTAR Keramikmahlwerke für Salz und Pfeffer
- » Set beinhaltet alle notwendigen Einsätze zum eigenen Fertigen von Salz- und Pfeffermöhlen in Handarbeit
- » ausführliche Anleitung im Lieferumfang enthalten

Lieferumfang: 5 Keramikmahlwerke



- » *original CERASTAR ceramic grinder for salt and pepper*
 - » *the set includes all necessary accessories for the crafting of salt and pepper grinders*
- included in delivery:** 5 ceramic grinder sets

KUG15GOLD /

KUG15SILBER /

KUG15TITAN

**15Set Kugelschreibereinsätze / 15set
ballpoint insert blanks**

5 Einsätze jeweils in Gold, Silber, Titan

5 inlets in gold, in silver and in titan



REH 1

**Rändeleisen für Drehselbank /
wheel dresser for wood lathe**

mit Schneideneinsatz
knife included

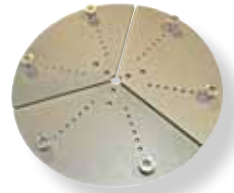
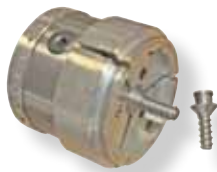
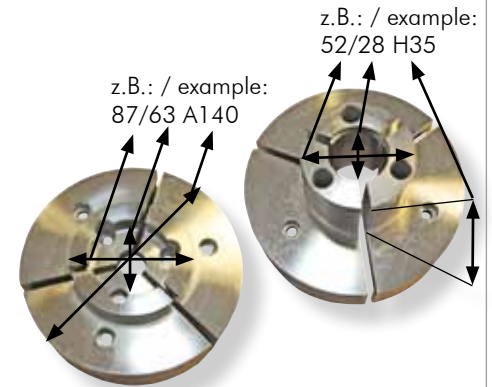

DP1006040/DP1258763A140Spannbacken/
chuck jaw**DP1006040VZ/
DP1258763VZ**Spannbacken/
chuck jaw**DP100PS300/DP125PS300**Spannbacken/
chuck jawBackenhöhe 20mm
jaw-height 20mm**DP100258H35/
DP125308H40**Spannbacken/
chuck jaw**DP1005228H35/
DP1255530H35**Spannbacken/
chuck jaw**DP1007050H35/
DP1257050H35**Spannbacken/
chuck jaw**DP100125SES**Schraubeneinsatz/
special screwpassend für DP100 und DP125, Ø12mm
fits to DP100 and DP125, Ø12mm**DP100125PSR**Planschreibenring/
circular faceplatein diversen Größen
different sizes availableBeschreibung der Backengröße
description for the measures of the chucks**DP10010080/DP12512298**Spannbacken 45/
chuck jaw**DP10010080VZ/
DP12512298VZ**

Spannbacken 45/chuck jaw

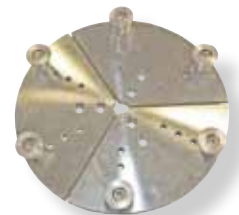
**DP100PS200/DP125PS250**Planscheibe/
face plate

H7TLGHQ
HSS Profidrechselsatz 7tlg/
HSS profi chisel set 7pcs



HSS

Gesamtlänge=53cm
length=53cm
Spezialstahl
high grade steel

H6TLG
HSS Qualitätsdrechselsatz 6tlg/
HSS quality chisel set 6pcs

Handgriff: Hartholz lackiert, Handgrifflänge: 235 - 320mm
1x Formröhre 11mm, 1x Abstecher Diamantform 6mm,
1x Ausdrehstahl rund 20mm, 1x Drehmeißel oval und
vorne abgeschragt 27mm, 1x Schubröhre schwer 25mm,
1x Schlüsselröhre 13mm, 1x Holzkoffer mit 2 Verschlüssen



HSS

max. Gesamtlänge=56cm
max. length=56cm

H8TLG
Drechselsatz 8tlg/
8pcs chisel set



Gesamtlänge=37cm
length=37cm

HM8TLG
HSS Drechselsatz MICRO 8tlg/
8pcs chisel set, HSS MICRO

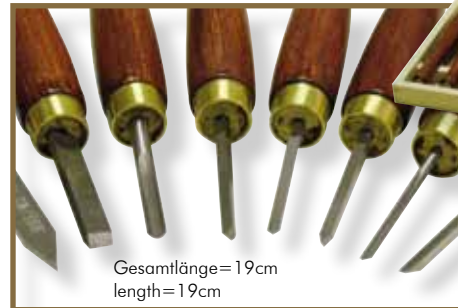

Gesamtlänge=19cm
length=19cm

SCH12TLG
Schnitzwerkzeug 12tlg/
carving set 12pcs



SCH6TLG
Schnitzwerkzeug 6tlg/
carving set 6pcs



ADSR 4TLG
Ringdreheisen SET/
ring turning chisel SET

1/4", ~6mm Öffnung/opening
3/8", ~10mm Öffnung/opening
1/2", ~13mm Öffnung/opening
7/8", ~22mm Nase/nose



SES6TLG
6tlg HSS Qualitätsstemmeisen-set/
6pcs HSS quality chisel set



ED 400FD *

TISCHDREHMASCHINE / BENCH LATHE

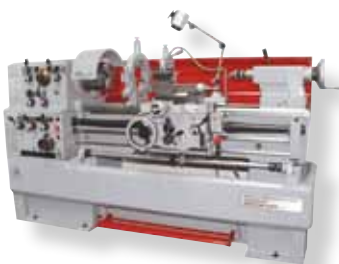
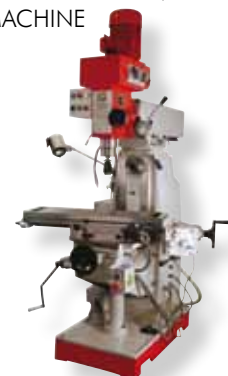
**999,- inkl. Mwst.****ED 750FD ***METALLDREHMASCHINE / METAL TURNING
LATHE**1.799,- inkl. Mwst.****ED 750FDQ ***METALLDREHMASCHINE / METAL TURNING
LATHE**1.999,- inkl. Mwst.****ED 1000N */ ED 1000NDIG ***METALLDREHMASCHINE / METAL TURNING
LATHEED 1000N **3.199,- inkl. Mwst.**
ED 1000NDIG **3.799,- inkl. Mwst.****ED 1000G */ ED 1000GDIG ***METALLDREHMASCHINE / METAL TURNING
LATHEED 1000G **4.999,- inkl. Mwst.**
ED 1000GDIG **5.699,- inkl. Mwst.****ED 1000F */ ED 1000FDIG ***METALLDREHMASCHINE / METAL TURNING
LATHEED 1000F **5.299,- inkl. Mwst.**
ED 1000FDIG **5.999,- inkl. Mwst.****ED 1000KDIG ***METALLDREHMASCHINE / METAL TURNING
LATHEED 1000KDIG **6.999,- inkl. Mwst.****ED 1000PI */ ED 1000PIDIG***SCHWERE INDUSTRIE/DREHMASCHINE /
HEAVY DUTY METAL TURNING LATHEED 1000PI **8.799,- inkl. Mwst.**
ED 1000PIDIG **9.499,- inkl. Mwst.****ED 1000IND */ ED 1000INDDIG ***SCHWERE INDUSTRIE-DREHMASCHINE /
HEAVY DUTY METAL TURNING LATHEED 1000IND **11.799,- inkl. Mwst.**
ED 1000INDDIG **12.499,- inkl. Mwst.****ED 1500IND*/ ED 1500INDDIG***SCHWERE INDUSTRIE-DREHMASCHINE /
HEAVY DUTY METAL TURNING LATHEED 1500IND **12.799,- inkl. Mwst.**
ED 1500INDDIG **13.499,- inkl. Mwst.****BF 500 ***UNIVERSALFRÄSMASCHINE /
MILLING MACHINE**4.999,- inkl. Mwst.****BF 500D * / BF 500DDRO ***UNIVERSALFRÄSMASCHINE /
MILLING MACHINEBF 500D **5.799,- inkl. Mwst.**
BF 500DDRO **6.499,- inkl. Mwst.**

BF 600D *XL
UNIVERSALFRÄSMACHINE /
MILLING MACHINE



7.499,- inkl. Mwst.

BF 1000DDRO * XL
UNIVERSALFRÄSMACHINE /
MILLING MACHINE



12.999,- inkl. Mwst.

BF 20V
FRÄSMACHINE /
MILLING MACHINE



1.399,- inkl. Mwst.

BF 25VL
FRÄSMACHINE /
MILLING MACHINE



1.899,- inkl. Mwst.

ZX 7045
FRÄSMACHINE /
MILLING MACHINE



1.899,- inkl. Mwst.

ZX 7050
FRÄSMACHINE /
MILLING MACHINE



2.599,- inkl. Mwst.

BF 50DIG
FRÄSMACHINE / MILLING MACHINE



3.599,- inkl. Mwst.

Z3032X7P
GETRIEBEBOHRMASCHINE /
GEAR DRIVEN DRILL PRESS

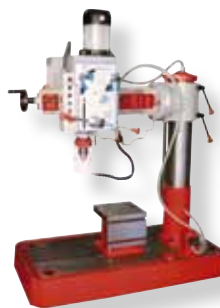

2.999,- inkl. Mwst.

GBM 50
GETRIEBEBOHRMASCHINE/
GEAR DRIVEN DRILL PRESS



4.699,- inkl. Mwst.

ZX 50PC *
BOHR- UND FRÄSMASCHINE /
DRILLING/MILLING MACHINE



2.999,- inkl. Mwst.

ZX 40PC
BOHR- UND FRÄSMASCHINE /
DRILLING/MILLING MACHINE



2.399,- inkl. Mwst.

ZX 40HS
GETRIEBEBOHRMASCHINE/
GEAR DRIVEN DRILL PRESS



1.999,- inkl. Mwst.

ZS 50APSGETRIEBEBOHRMASCHINE /
DRILL MACHINE

2.999,- inkl. MwSt.

SB 4115N VESTÄNDERBOHRMASCHINE /
DRILL PRESS

239,- inkl. MwSt.

SB 3116RMNSTÄNDERBOHRMASCHINE /
DRILL PRESS

299,- inkl. MwSt.

SB 4115H VESTÄNDERBOHRMASCHINE /
DRILL PRESS

299,- inkl. MwSt.

SB 4116H *VESTÄNDERBOHRMASCHINE /
DRILL PRESS

349,- inkl. MwSt.

SB 3116RHNSTÄNDERBOHRMASCHINE /
DRILL PRESS

359,- inkl. MwSt.

SB 4132LR VESTÄNDERBOHRMASCHINE /
DRILL PRESS

699,- inkl. MwSt.

SB 4132SM VESTÄNDERBOHRMASCHINE /
DRILL PRESS

749,- inkl. MwSt.

MBM 600LRE VEMAGNETBOHRMASCHINE /
MAGNETIC DRILL

749,- inkl. MwSt.

BS 125M VEMOBILE METALLBANDSÄGE /
PORTABLE METAL BAND SAW

339,- inkl. MwSt.

BS 115N *METALLBANDSÄGE /
METAL BAND SAW

339,- inkl. MwSt.

BS 128PROMETALLBANDSÄGE /
METAL BAND SAW

579,- inkl. MwSt.

BS 712N *
METALLBANDSÄGE/
METAL BAND SAW



999,- inkl. Mwst.

BS 712PRO *
METALLBANDSÄGE/
METAL BAND SAW



1.399,- inkl. Mwst.

BS 275GP *
METALLBANDSÄGE/
METAL BAND SAW



1.879,- inkl. Mwst.

BS 370G *
METALLBANDSÄGE/
METAL BAND SAW



3.499,- inkl. Mwst.

BS 315GA *
METALLBANDSÄGE/
METAL BAND SAW



4.999,- inkl. Mwst.

MKS 355 VE
MOBILE METALLTRENNsäGE/
PORTABLE CUTOFF SAW



339,- inkl. Mwst.

MK 250 SET
METALLKREISSäGE/
CIRCULAR SAW FOR METAL



1.199,- inkl. Mwst.

MK 300 SET
METALLKREISSäGE/
CIRCULAR SAW FOR METAL



1.599,- inkl. Mwst.

MK 315 SET *
METALLKREISSäGE/
CIRCULAR SAW FOR METAL



1.899,- inkl. Mwst.

UWS 320
UNIVERSAL WERKZEUGSCHLEIFMASCHINE/
UNIVERSAL TOOL GRINDER MACHINE



2.999,- inkl. Mwst.

UWS 3
UNIVERSAL WERKZEUGSCHäRFMASCHINE/
TOOL GRINDER



899,- inkl. Mwst.

MSM 100L
METALLSCHLEIFMASCHINE/
METAL GRINDING MACHINE



479,- inkl. Mwst.

MSM 75METALLSCHLEIFMASCHINE/
METAL GRINDING MACHINE

699,- inkl. Mwst.

MSM 150METALLSCHLEIFMASCHINE/
METAL GRINDING MACHINE

999,- inkl. Mwst.

TISA 160WIG/TIG INVERTER SCHWEISSANLAGE /
WIG/TIG INVERTER WELDING UNIT

299,- inkl. Mwst.

TISA 200WIG/TIG INVERTER SCHWEISSANLAGE /
WIG/TIG INVERTER WELDING UNIT

449,- inkl. Mwst.

PISA200AC/DCWIG/TIG PLUS INVERTER SCHWEISSANLAGE /
WIG/TIG PLUS INVERTER WELDING UNIT

1.099,- inkl. Mwst.

MSA 250 / MSA 315MIG/MAG SCHWEISSANLAGE /
MIG/MAG WELDING UNITMSA 250
MSA 315999,- inkl. Mwst.
1.199,- inkl. Mwst.**MISA 160**MIG/MAG INVERTER SCHWEISSANLAGE /
MIG/MAG INVERTER WELDING UNIT

699,- inkl. Mwst.

MISA 303MIG/MAG INVERTER SCHWEISSANLAGE /
MIG/MAG INVERTER WELDING UNIT

1.299,- inkl. Mwst.

DIPA 40DRUCKLUFT INVERTER PLASMA-SCHNEIDANLAGE /
AIR INVERTER PLASMA CUTTER

649,- inkl. Mwst.

DIPA 100DRUCKLUFT INVERTER PLASMA-SCHNEIDANLAGE /
AIR INVERTER PLASMA CUTTER

1.499,- inkl. Mwst.

EISA 162ELEKTRODEN INVERTER SCHWEISSANLAGE/
ELECTRODE INVERTER WELDING UNIT

199,- inkl. Mwst.

EISA 200ELEKTRODEN INVERTER SCHWEISSANLAGE/
ELECTRODE INVERTER WELDING UNIT

349,- inkl. Mwst.

WP 10H
WERKSTATTPRESSE / SHOP PRESS



249,- inkl. Mwst.

WP 12H
WERKSTATTPRESSE / SHOP PRESS



299,- inkl. Mwst.

WP 20H VE
WERKSTATTPRESSE / SHOP PRESS



349,- inkl. Mwst.

WP 30H
WERKSTATTPRESSE / SHOP PRESS

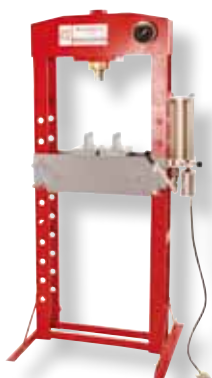

899,- inkl. Mwst.

WP 45H
WERKSTATTPRESSEN / SHOP PRESS



1.099,- inkl. Mwst.

WP 50H *
WERKSTATTPRESSE / SHOP PRESS

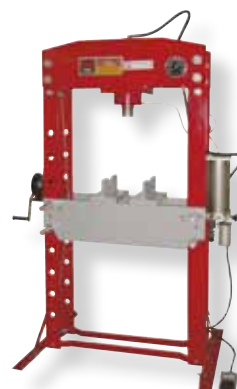

1.599,- inkl. Mwst.

WP 75H *
WERKSTATTPRESSE / SHOP PRESS



2.199,- inkl. Mwst.

WP 100H *
WERKSTATTPRESSE / SHOP PRESS



3.799,- inkl. Mwst.

TBS 1320
TAFELBLECHSCHERE/SHEET METAL SHEAR



1.699,- inkl. Mwst.

TBS 2000 *XL
TAFELBLECHSCHERE/SHEET METAL SHEAR



2.599,- inkl. Mwst.

RBM 3
RUNDBIEGEMASCHINE /
ROLLING MACHINE



89,- inkl. Mwst.

UBM 305
UNIVERSALBLECHBEARBEITUNGSMASCHINE/
THREE IN ONE MASCHINE



299,- inkl. Mwst.

UBM 1070 / UBM 1400UNIVERSALBLECHBEARBEITUNGSMASCHINE/
THREE IN ONE MASCHINEUBM 1070
UBM 140**889,- inkl. Mwst.**
1.399,- inkl. Mwst.**BBM 305 / BBM 610 / BBM 1000**MANUELLE ROLLBIEGEMASCHINE/
MANUAL ROLLING MASCHINEBBM 305
BBM 610
BBM 1000**189,- inkl. Mwst.**
299,- inkl. Mwst.
499,- inkl. Mwst.**AKM 610A / AKM 1220**ABKANTMASCHINE /
BEVELLING MASCHINEAKM 610A
AKM 1220**299,- inkl. Mwst.**
739,- inkl. Mwst.**AKM 1020P**ABKANTMASCHINE /
BEVELLING MASCHINE**1.799,- inkl. Mwst.****AKM 1020PS / AKM 1270PS**ABKANTMASCHINE /
BEVELLING MASCHINEAKM 1020PS **1.899,- inkl. Mwst.**
AKM 1270PS **2.249,- inkl. Mwst.****BSS 1000P**

BLECHSCHLAGSCHERE / GUILLOTINE SHEAR

**1.399,- inkl. Mwst.****BSS 1000**

BLECHSCHLAGSCHERE / GUILLOTINE SHEAR

**399,- inkl. Mwst.****PSS 16 / PSS 22**

PROFILSCHERE / PROFIL SHEAR

PSS 16 **379,- inkl. Mwst.**
PSS 22 **499,- inkl. Mwst.****DOP 1000**

DORNPRESSE / ARBOR PRESS

**79,- inkl. Mwst.****DOP 2000**

DORNPRESSE / ARBOR PRESS











**139,- inkl. Mwst.****DOP 3000**

DORNPRESSE / ARBOR PRESS

**229,- inkl. Mwst.****DOP 5000**

DORNPRESSE / ARBOR PRESS

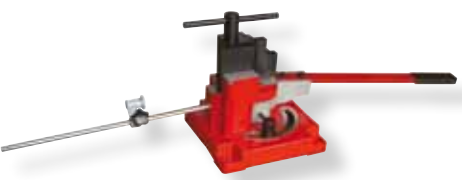
**585,- inkl. Mwst.**

<p>HS 200 HEBELSCHERE / HAND SHEAR</p>  <p>129,- inkl. Mwst.</p>	<p>HS 250 HEBELSCHERE / HAND SHEAR</p>  <p>159,- inkl. Mwst.</p>	<p>HS 300 HEBELSCHERE / HAND SHEAR</p>  <p>179,- inkl. Mwst.</p>
<p>RAM 43 ROHRAUSKLINKMASCHINE / TUBE AND PIPE NOTCHER</p>  <p>249,- inkl. Mwst.</p>	<p>RAM 61 ROHRAUSKLINKMASCHINE / TUBE AND PIPE NOTCHER</p>  <p>299,- inkl. Mwst.</p>	<p>ESM 4 AUSKLINKMASCHINE / NOTCHER</p>  <p>449,- inkl. Mwst.</p>
<p>URB 30 UNIVERSAL-RUNDBIEGEMASCHINE / UNIVERSAL ROUND BENDING MASCHINE</p>  <p>239,- inkl. Mwst.</p>	<p>UB 70 UNIVERSALBIEGEMASCHINE/ UNIVERSAL BENDING MASCHINE</p>  <p>199,- inkl. Mwst.</p>	<p>UB 100 UNIVERSALBIEGEMASCHINE/ UNIVERSAL BENDING MASCHINE</p>  <p>229,- inkl. Mwst.</p>
<p>UB 100A UNIVERSALBIEGEMASCHINE/ UNIVERSAL BENDING MASCHINE</p>  <p>269,- inkl. Mwst.</p>	<p>RA 10T RICHT- & AUSBEULSATZ / BULING SET</p>  <p>179,- inkl. Mwst.</p>	<p>SKM 200 SICKENMASCHINE / ROTARY MACHINE</p>  <p>239,- inkl. Mwst.</p>

STST 25STAUCH- UND STRECKGERÄT /
STRETCHER AND SHRINKER

199,- inkl. Mwst.

MRB 22MANUELLER ROHRBIEGESATZ/
HAND PIPE BENDER

199,- inkl. Mwst.

RBM 16HYDRAULISCHE VERTIKAL
ROHRBIEGEMASCHINE /
HYDRAULIC TUBE BENDING MACHINE

199,- inkl. Mwst.

RBM 10HYDRAULISCHE HORIZONTAL
ROHRBIEGEMASCHINE /
HYDRAULIC TUBE BENDING MACHINE

299,- inkl. Mwst.

RBM 1300M *MOTORISCHE RUNDBIEGEMASCHINE /
MOTORIZED ROUND BENDING MACHINE

1.999,- inkl. Mwst.

RBM 30ROHRBIEGEMASCHINE/
PIPE BENDER

1.799,- inkl. Mwst.

RBM 40 *ROHRBIEGEMASCHINE/
PIPE BENDER

3.199,- inkl. Mwst.

RBM 50 *ROHRBIEGEMASCHINE/
PIPE BENDER

3.899,- inkl. Mwst.

BMS4BÜGELMESSSCHRAUBE/
OUTSIDE MICROMETER SET

69,- inkl. Mwst.

MGF1MAGNETSTATIV FÜR MESSUHR/
MAGNETIC BASE FOR INDICATING CALIPER

59,- inkl. Mwst.

9TLG16DREHSTAHLSATZ/
TURNING CHISEL

139,- inkl. Mwst.

SWH 20SCHNELLWECHSELHALTER INKL. 2
WERKZEUGHALTER/
QUICK CHANGE TOOL POST INCL. 2PCS
TOOL HOLDER

149,- inkl. Mwst.

KGRMK2HQ
KUGELGELAGERTER ROLLKÖRNER/
BALL BEARING LIVE CENTER



ab 39,- inkl. Mwst.

MLKA2
KUGELGELAGERTER ROLLKÖRNER MIT AUS-
WECHSELBAREN SPITZEN/
LIVE CENTER WITH EXCHANGEABLE TIPS



99,- inkl. Mwst.

KGRMK2
KUGELGELAGERTER ROLLKÖRNER MK2/MK3 /
BALL BEARING LIVE CENTER MT2/MT3



ab 39,- inkl. Mwst.

TNF9TLG
T-NUTEN FRÄSERSATZ/
WOODDRUFF KEYSEAT CUTTER



199,- inkl. Mwst.

FFS20
FINGERFRÄSERSATZ 20TLG /
END MILL SET 20PCS



99,- inkl. Mwst.

SSF5
SCHWALBENSCHWANZFRÄSERSATZ 5-TLG HSS/
SET OF SINGLE ANGLE DOVETAIL CUTTER



149,- inkl. Mwst.

SZSMK2/SZSMK3/SZSMK4
SPANNZANGENSET MK2, MK3, MK4/
COMBINED CHUCK SET MT2, MT3, MT4



ab 199,- inkl. Mwst.

7TLG12HQ
HOCHQUALITATIVER DREHSTAHLSATZ 7TLG/
HIGH-END INDEXABLE TURNING TOOL 7PCS



249,- inkl. Mwst.

52TLG12
AUFSPANNSET/
UNIVERSAL CLAMPING KIT



ab 65,- inkl. Mwst.

GBM 110TIN
GEWINDEBOHRER & SCHNEIDEISEN METRISCH/
TAP & DIE SET METRIC



229,- inkl. Mwst.

GBM 58TIN
GEWINDEBOHRER & SCHNEIDEISEN METRISCH/
TAP & DIE SET METRIC



99,- inkl. Mwst.

GOE 5L
GETRIEBEÖL 5 LITER/
GEAR-BOX OIL 5 LITERS



69,- inkl. Mwst.

KSM5LSCHMIER- UND KÜHLMITTELKONZENTRAT /
LUBRICATION AND COOLING SOLVENT**49,- inkl. Mwst.****KMP 13**KÜHLMITTELPUMPE/
COOLING PUMP**199,- inkl. Mwst.****AVX**AUTOMATISCHER VORSCHUB (X-ACHSE)/
VARIABLE AUTO FEEDER (X-AXIS)**459,- inkl. Mwst.****SPSMK23 VE**SPIRALBOHRERSATZ MK2/MK3/
SET OF GROOVED BITS MT2/MT3**99,- inkl. Mwst.****REDMK21 VE**

REDUZIERHÜLSE/REDUCTION

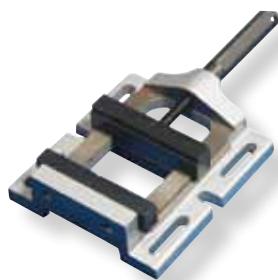
**ab 9,- inkl. Mwst.****PU7TLG95**PARALLELUNTERLAGEN /
STEEL PARALLEL**ab 159,- inkl. Mwst.****ZX7020**KREUZTISCH/
CROSS TABLE**ab 229,- inkl. Mwst.****M100 VE**BOHRMASCHINENSCHRAUBSTOCK /
PRO VICE**ab 36,- inkl. Mwst.****WBS 100N**WERKBANKSCHRAUBSTOCK /
WORK BENCH VICE**29,- inkl. Mwst.****AMB 34**

AMBOSS/ ANVIL

**ab 109,- inkl. Mwst.****IF 160**MASCHINENSCHRAUBSTOCK /
INDUSTRIAL MILLING VICE**199,- inkl. Mwst.****UFE 300 VE**UNIVERSELLE FAHREINRICHTUNG /
UNIVERSAL MOVING DEVICE**79,- inkl. Mwst.**