



WERKU®

TECHNOLOGY & INNOVATION

CATÁLOGO 2011



Índice
Índice

Introducción.....	005
Introdução	
Línea eléctrica.....	007
Linha eléctrica	
Línea neumática.....	103
Linha pneumática	

Introducción
Introdução

Werku no se vende en grandes superficies. Los distribuidores exclusivos de Werku son el almacén de pintura, la ferretería profesional y el suministro industrial.

A Werku não se vende em grandes superficies. Os distribuidores exclusivos da Werku são o armazém da pintura, a loja de ferragens profissional e o fornecimento industrial.

Werku ofrece a sus distribuidores calidad, competitividad, seriedad y exclusividad.

A Werku oferece a seus distribuidores qualidade, competitividade, seriedade e exclusividade.

Werku es una auténtica alternativa para el distribuidor especializado, que a su vez favorece al cliente profesional.

A Werku é uma autêntica alternativa para o distribuidor especializado, que a sua vez favorece ao cliente profissional.



Línea eléctrica
Linha eléctrica

WK402470

Taladro atornillador inalámbrico Berbequim aparafusador sem fios

Incluye 2 baterías
Inclui 2 baterias

Incluye 1 punta atornillado
Inclui 1 ponta aparafusado

Portabrocas automático
Bucha automática

Interruptor electrónico
Interruptor electrónico

Regulador posiciones par
Regulador posições binario

Sistema engranajes epicicloidial
Sistema engrenagens epicicloidial

Protección antivibración y antideslizante
Protecção anti-vibração e anti-deslizante

Función reversible
Função reversível

Carcasa ABS
Carcaça ABS

12V
10MM

REF
201-054.006



5X
CAJA
CAIXA

Voltaje-frecuencia Voltagem-frequência	230 v ~ 50 hz
Potencia batería Potência bateria	12.0 v ~ 2 ah nicd
Carga batería Carregamento bateria	1 h
Revoluciones Rotações	0-700 rpm
Par máximo Binário máximo	27 nm
Portabrocas Bucha	0.8-10 mm
Posiciones par Posições binário	16+1
Taladrado madera Perfuração madeira	25 mm
Taladrado metal Perfuração metal	10 mm
Atornillado Aparafusado	7 mm
Peso neto Peso líquido	1.4 kg



WK402570

Taladro atornillador inalámbrico Berbequim aparafusador sem fios

Incluye 2 baterías
Inclui 2 baterias

Incluye 1 punta atornillado
Inclui 1 ponta aparafusado

Portabrocas automático
Bucha automática

Interruptor electrónico
Interruptor electrónico

Regulador posiciones par
Regulador posições binario

Sistema engranajes epicicloidal
Sistema engranagens epicicloidal

Protección antivibración y antideslizante
Protecção anti-vibração e anti-deslizante

Función reversible
Função reversível

Carcasa ABS
Carcasa ABS

14.4V
10MM

REF
601-059.604



5^X
CAJA
CAIXA



Voltaje-frecuencia Voltagem-freqüência	230 v ~ 50 hz
Potencia batería Potência bateria	14.4 v = 2 ah nicd
Carga batería Carregamento bateria	1 h
Revoluciones Rotações	0-700 rpm
Par máximo Binário máximo	27 nm
Portabrocas Bucha	0.8-10 mm
Posiciones par Posições binário	16+1
Taladrado madera Perfuração madeira	27 mm
Taladrado metal Perfuração metal	10 mm
Atornillado Aparafusado	7 mm
Peso neto Peso líquido	1.5 kg

WK402580

Taladro atornillador-percutor inalámbrico Berbequim aparafusador-percussor sem fios

Incluye 2 baterías
Inclui 2 baterias

Incluye 1 punta atornillado
Inclui 1 ponta aparafusado

Portabrocas automático
Bucha automática

Interruptor electrónico
Interruptor electrónico

Selector rango revoluciones
Selector nivel rotações

Regulador posiciones par
Regulador posições binário

Sistema engranajes epicicloidal
Sistema engrenagens epicicloidal

Protección antivibración y antideslizante
Protecção anti-vibração e anti-deslizante

Función reversible
Função reversível

Carcasa ABS
Carcaça ABS

Selector taladrado y percusión
Selector perfuração e percussão

14.4V
13MM

REF
801-063.204



5
CAJA
CAIXA



Voltaje-frecuencia Voltagem-frequência	230 v ~ 50 hz
Potencia batería Potência bateria	14.4 v = 2 ah nicd
Carga batería Carregamento bateria	1 h
Revoluciones Rotações	0-400 / 0-1200 rpm
Impactos Impactos	0-6400 / 0-19000 ipm
Par máximo Binário máximo	27 nm
Portabrocas Bucha	2-13 mm
Posiciones par Posições binário	16+1
Taladrado madera Perfuração madeira	36 mm
Taladrado metal Perfuração metal	12 mm
Taladrado hormigón Perfuração betão	13 mm
Atornillado Aparafusado	7 mm
Peso neto Peso líquido	1.7 kg

WK402590

Taladro atornillador-percutor inalámbrico Berbequim aparafusador-percussor sem fios

11

Incluye 2 baterías
Inclui 2 baterias

Incluye 1 punta atornillado
Inclui 1 ponta aparafusado

Portabrocas automático
Bucha automática

Interruptor electrónico
Interruptor electrónico

Selector rango revoluciones
Selector nivel rotações

Regulador posiciones par
Regulador posições binário

Sistema engranajes epicicloidal
Sistema engrenagens epicicloidal

Protección antivibración y antideslizante
Protecção anti-vibração e anti-deslizante

Función reversible
Função reversível

Carcasa ABS
Carcaça ABS

Selector taladrado y percusión
Selector perfuração e percussão

18V
13MM

REF
601-072.208



5^X
CAJA
CAIXA



Voltaje-frecuencia Voltagem-frequência	230 v ~ 50 hz
Potencia batería Potência bateria	18.0 v = 2 ah nicd
Carga batería Carregamento bateria	1 h
Revoluciones Rotações	0-400 / 0-1200 rpm
Impactos Impactos	0-6400 / 0-19000 ipm
Par máximo Binário máximo	28 nm
Portabrocas Bucha	2-13 mm
Posiciones par Posições binário	16+1
Taladrado madera Perfuração madeira	38 mm
Taladrado metal Perfuração metal	12 mm
Taladrado hormigón Perfuração betão	13 mm
Atornillado Aparafusado	7 mm
Peso neto Peso líquido	1.8 kg

WK402710

Atornillador inalámbrico

Aparafusador sem fios

Incluye 34 puntas atornillado
Inclui 34 pontas aparafusado

Incluye 8 vasos atornillado
Inclui 8 soquetes aparafusado

Protección antivibración y antideslizante
Protecção anti-vibração e anti-deslizante

Función reversible
Função reversível

Indicador carga batería
Indicador carrega batería

Dispositivo alumbrado LED
Dispositivo iluminação LED

Mango transformable 2 posiciones
Punho transformável 2 posições

Carcasa ABS y aluminio
Carcaça ABS e alumínio



3.6V 
6MM

REF
201-023.806



10^X
CAJA
CAIXA

Voltaje-frecuencia Voltagem-frequência	230 v ~ 50 hz	Sistema portapuntas Sistema porta-pontas	hex
Potencia batería Potência bateria	3.6 v ~ 1.3 ah li-ion	Medida portapuntas Medida porta-pontas	6 mm
Carga batería Carregamento bateria	3-5 h	Atornillado Aparafusado	5 mm
Revoluciones Rotações	200 rpm	Peso neto Peso líquido	1.4 kg
Par máximo Binário máximo	4.5 nm		

WK402720

Mini taladro multifunción inalámbrico Mini berbequim multifunção sem fios

Incluye 2 baterías
Inclui 2 baterias

Incluye 60 accesorios
Inclui 60 acessórios

Portabrocas extensible
Bucha extensível

Selector velocidades
Selector velocidades

Dispositivo alumbrado LED
Dispositivo iluminação LED

Posición funcionamiento continuo
Posição funcionamento contínuo

Carcasa ABS
Carcaça ABS

9.6V
3.2MM

REF
801-031.204



5X
CAJA
CAIXA

Voltaje-frecuencia Voltagem-freqüência	230 v ~ 50 hz
Potencia batería Potência bateria	9.6 v ~ 0.75 ah nicd
Carga batería Carregamento bateria	3-5 h
Revoluciones Rotações	5000 / 25000 rpm
Velocidades Velocidades	10
Par máximo Binário máximo	1.5 nm
Portabrocas Bucha	1.6-3.2 mm
Taladrado madera Perfuração madeira	5 mm
Taladrado metal Perfuração metal	4 mm
Largo flexible Comprimento flexible	1100 mm
Peso neto Peso líquido	0.4 kg



WK402620

Taladro atornillador inalámbrico Berbequim aparafusador sem fios

Incluye 2 baterías
Inclui 2 baterias

Incluye 6 puntas atornillado
Inclui 6 pontas aparafusado

Incluye 6 brocas
Inclui 6 brocas

Portabrocas automático
Bucha automática

Interruptor electrónico
Interruptor electrónico

Regulador posiciones par
Regulador posições binário

Sistema engranajes epicicloidal
Sistema engrenagens epicicloidal

Protección antivibración y antideslizante
Protecção anti-vibração e anti-deslizante

Función reversible
Função reversível

Indicador carga batería
Indicador carga batería

Selector rango revoluciones
Selector nivel rotações

Carcasa ABS y aluminio
Carcaça ABS e alumínio



10.8V
10MM



REF
401-066.902



5^X
CAJA
CAIXA

Voltaje-frecuencia Voltagem-frequência	230 v ~ 50 hz
Potencia batería Potência bateria	10.8 v ~ 1.3 ah li-ion
Carga batería Carregamento bateria	3-5 h
Revoluciones Rotações	0-350 / 0-1200 rpm
Par máximo Binário máximo	24 nm
Portabrocas Bucha	1-10 mm
Posiciones par Posições binário	20
Taladrado madera Perfuração madeira	20 mm
Taladrado metal Perfuração metal	6 mm
Atornillado Aparafusado	6 mm
Peso neto Peso líquido	1.2 kg

WK402700

Taladro atornillador-percutor inalámbrico Berbequim aparafusador-percussor sem fios

15

Incluye 1 portabrocas automático
Inclui 1 bucha automática

Incluye 3 brocas
Inclui 3 brocas

Indicador dirección atornillado
Indicador direcção aparafusado

Interruptor electrónico
Interruptor electrónico

Selector función percusión
Selector função percussão

Sistema engranajes epicicloidial
Sistema engrenagens epicicloidial

Protección antivibración y antideslizante
Protecção anti-vibração e anti-deslizante

Función reversible
Função reversível

Carcasa ABS y aluminio
Carcaça ABS e alumínio

Selector taladrado y percusión
Selector perfuração e percussão

14.4V
13MM



REF
201-089.904



3X
CAJA
CAIXA



Voltaje-frecuencia Voltagem-frequência	230 v ~ 50 hz
Potencia batería Potência bateria	14.4 v = 1.3 ah li-ion
Carga batería Carregamento bateria	1 h
Revoluciones Rotações	0-800 rpm
Impactos Impactos	0-4300 ipm
Par máximo Binário máximo	22 nm
Sistema inserción Sistema inserção	sds-plus
Taladrado madera Perfuração madeira	20 mm
Taladrado metal Perfuração metal	6 mm
Taladrado hormigón Perfuração betão	13 mm
Atornillado Aparafusado	7 mm
Peso neto Peso líquido	1.4 kg

WK401990

Taladro atornillador

Berbequim aparafusador

Portabrocas automático
Bucha automática

Interruptor electrónico
Interruptor electrónico

Protección antivibración y antideslizante
Proteção anti-vibração e anti-deslizante

Función reversible
Função reversível

Nivel integrado
Nível integrado

Posición funcionamiento continuo
Posição funcionamento contínuo

Regulador limitación revoluciones
Regulador limitação rotações

Carcasa ABS
Carcaça ABS



400W
10MM

REF 801-021.806 **CE** 10^X
CAJA
CAIXA

Voltaje-frecuencia Voltagem-frequência	230 v ~ 50 hz	Portabrocas Bucha	1-10 mm
Potencia Potência	400 w	Taladrado madera Perfuração madeira	20 mm
Revoluciones Rotações	0-2800 rpm	Taladrado metal Perfuração metal	10 mm
Par máximo Binário máximo	34 nm	Peso neto Peso líquido	1.2 kg

WK402830

Taladro percutor

Berbequim percussor

Portabrocas automático
Bucha automática

Interruptor electrónico
Interruptor electrónico

Protección antivibración y antideslizante
Protecção anti-vibração e anti-deslizante

Función reversible
Função reversível

Mango auxiliar orientable
Punho auxiliar orientável

Posición funcionamiento continuo
Posição funcionamento continuo

Regulador limitación revoluciones
Regulador limitação rotações

Carcasa ABS
Carcasa ABS

Selector taladrado y percusión
Selector perfuração e percussão

Clip sujeción cinturón
Clipe sujeição cinto



700W
13MM

REF
601-025.908

CE 10^X
CAJA
CAIXA

Voltaje-frecuencia Voltagem-freqüência	230 v ~ 50 hz	Portabrocas Bucha	1.5-13 mm
Potencia Potência	700 w	Taladrado madera Perfuração madeira	30 mm
Revoluciones Rotações	0-2800 rpm	Taladrado metal Perfuração metal	13 mm
Impactos Impactos	0-47600 ipm	Taladrado hormigón Perfuração betão	13 mm
Par máximo Binário máximo	35 nm	Peso neto Peso líquido	1.8 kg

WK403010

Taladro martillo percutor

Berbequim martelo percussor

Portabrocas automático
Bucha automática

Interruptor electrónico
Interruptor electrónico

Selector rango revoluciones
Selector nivel rotações

Protección antivibración y antideslizante
Protecção anti-vibração e anti-deslizante

Función reversible
Função reversível

Mango auxiliar orientable
Punho auxiliar orientável

Posición funcionamiento continuo
Posição funcionamento contínuo

Regulador limitación revoluciones
Regulador limitação rotações

Carcasa ABS y aluminio
Carcaça ABS e alumínio

Selector taladrado y percusión
Selector perfuração e percussão



1050W

13MM

REF 401-058.402



10^X
CAJA
CAIXA

Voltaje-frecuencia Voltagem-freqüência	230 v ~ 50 hz	Portabrocas Bucha	2-13 mm
Potencia Potência	1050 w	Taladrado madera Perfuração madeira	40 mm
Revoluciones Rotações	0-1000 / 0-2800 rpm	Taladrado metal Perfuração metal	13 mm
Impactos Impactos	0-19000 / 0-53200 ipm	Taladrado hormigón Perfuração betão	13 mm
Par máximo Binário máximo	60 nm	Peso neto Peso líquido	3.1 kg

WK402870

Taladro martillo percutor

Berbequim martelo percussor

Incluye 3 brocas
Inclui 3 brocas

Mango auxiliar orientable
Punho auxiliar orientável

Posición funcionamiento continuo
Posição funcionamento contínuo

Sistema percusión electropneumático
Sistema percussão electropneumático

Carcasa ABS
Carcaça ABS

Selector taladrado y percusión
Selector perfuração e percussão



600W



20MM

REF
201-065.402



5^X
CAJA
CAIXA

Voltaje-frecuencia Voltagem-frequência	230 v ~ 50 hz	Energía impacto Energia impacto	60 nm
Potencia Potência	600 w	Sistema inserción Sistema inserção	sds-plus
Revoluciones Rotações	0-1050 rpm	Taladrado hormigón Perfuração betão	20 mm
Impactos Impactos	0-3900 ipm	Peso neto Peso líquido	2.8 kg

WK401860

Taladro martillo percutor inalámbrico Berbequim martelo percussor sem fios

Incluye 2 baterías
Inclui 2 baterias

Incluye 1 portabrocas
Inclui 1 bucha

Incluye 4 brocas
Inclui 4 brocas

Interruptor electrónico
Interrupção electrónica

Sistema engranajes epicicloidal
Sistema engrenagens epicicloidal

Protección antivibración y antideslizante
Protecção anti-vibração e anti-deslizante

Función reversible
Função reversível

Mango auxiliar orientable
Punho auxiliar orientável

Sistema percusión electroneumático
Sistema percussão electropneumático

Nivel integrado
Nível integrado

Carcasa ABS
Carcasa ABS

Selector taladrado y percusión
Selector perfuração e percussão



24V

SDS+

20MM

REF
601-168.208



2X
CAJA
CAIXA

Voltaje-frecuencia Voltagem-freqüência	230 v ~ 50 hz	Sistema inserción Sistema inserção	sds-plus
Potencia batería Potência bateria	24.0 v = 2.6 ah nimh	Energía impacto Energia impacto	1.8 j
Carga batería Carregamento bateria	1 h	Taladrado hormigón Perfuração betão	20 mm
Revoluciones Rotações	0-1100 rpm	Peso neto Peso líquido	3.8 kg
Impactos Impactos	0-4400 ipm		

WK402920

Taladro martillo demoledor

Berbequim martelo demolidor

Incluye 2 cinceles
Inclui 2 cinzeis

Protección antivibración y antideslizante
Protecção anti-vibração e anti-deslizante

Mango auxiliar orientable
Punho auxiliar orientável

Sistema percusión electromecánico
Sistema percussão electromecânico

Carcasa ABS y metal
Carcaça ABS e metal

Acceso exterior escobillas
Acesso exterior escovas

Lubricación por grasa
Lubrificação por massa

Selector percusión y cincelado
Selector percussão e cinzelado



700W SDS+

26MM

REF 201-097.202 CE 4 X CAJA CAIXA

Voltaje-frecuencia Voltagem-freqüência	230 v ~ 50 hz	Sistema inserción Sistema inserção	sds-plus
Potencia Potência	700 w	Energía impacto Energia impacto	4.1 j
Revoluciones Rotações	720 rpm	Taladrado hormigón Perfuração betão	26 mm
Impactos Impactos	2900 ipm	Peso neto Peso líquido	5.1 kg

WK402790

Martillo demoledor

Martelo demolidor

Incluye 2 cinceles
Inclui 2 cinzeis

Protección antivibración y antideslizante
Proteção anti-vibração e anti-deslizante

Mango auxiliar orientable
Punho auxiliar orientável

Posición funcionamiento continuo
Posição funcionamento contínuo

Sistema percusión electroneumático
Sistema percussão electropneumático

Carcasa ABS y metal
Carcaça ABS e metal

Acceso exterior escobillas
Acesso exterior escovas

Lubricación por grasa
Lubrificação por massa



900W
17MM

REF
401-098.206



3
CAJA
CAIXA

Voltaje-frecuencia Voltagem-frequência	230 v ~ 50 hz
Potencia Potência	700 w
Impactos Impactos	2900 ipm
Energía impacto Energia impacto	10.5 j
Sistema inserción Sistema inserção	hex
Medida portapuntero Medida porta-ponteiro	17 mm
Peso neto Peso líquido	5.1 kg



WK402800

Martillo demoledor

Martelo demolidor

Incluye 2 cinceles
Inclui 2 cinzeis

Protección antivibración y antideslizante
Protecção anti-vibração e anti-deslizante

Mango auxiliar
Punho auxiliar

Posición funcionamiento continuo
Posição funcionamento contínuo

Sistema percusión electropneumático
Sistema percussão electropneumático

Carcasa ABS y metal
Carcaça ABS e metal

Acceso exterior escobillas
Acesso exterior escovas

Lubricación por grasa
Lubrificação por massa



1050W

17MM

REF
201-156.208



2^X
CAJA
CAIXA

Voltaje-frecuencia Voltagem-freqüência	230 v ~ 50 hz
Potencia Potência	1050 w
Impactos Impactos	3000 ipm
Energía impacto Energia impacto	15 j
Sistema inserción Sistema inserção	hex
Medida portapuntero Medida porta-ponteiro	17 mm
Peso neto Peso líquido	6.2 kg



WK301420

280 x 17 mm - hex

REF
801-006.002



WK301430

280 x 17 mm - hex

REF
601-006.002

WK402810

Martillo demoledor

Martelo demolidor

Incluye 2 cinceles
Inclui 2 cinzeis

Protección antivibración y antideslizante
Proteção anti-vibração e anti-deslizante

Mango auxiliar orientable
Punho auxiliar orientável

Sistema percusión electroneumático
Sistema percussão electropneumático

Carcasa ABS y metal
Carcaça ABS e metal

Acceso exterior escobillas
Acesso exterior escovas

Lubricación por aceite
Lubrificação por óleo



1650W

30MM

REF
401-222.302



1 X
CAJA
CAIXA

Voltaje-frecuencia Voltagem-frequência	230 v ~ 50 hz
Potencia Potência	1650 w
Impactos Impactos	1900 ipm
Energía impacto Energia impacto	50 j
Sistema inserción Sistema inserção	sw
Medida portapuntero Medida porta-ponteiro	30 mm
Peso neto Peso líquido	14.8 kg



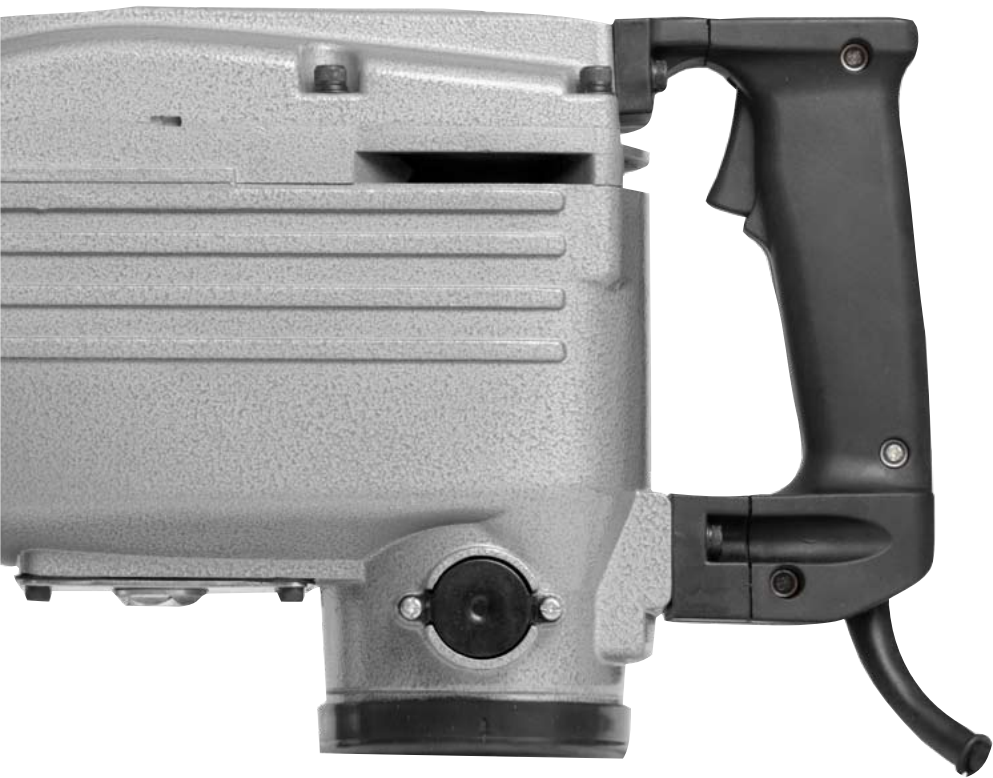

WK400990

Vibrador hormigón

Vibrador betão

Incluye 1 vibrador extensible
Inclui 1 vibrador extensível

Protección antivibración
Protecção anti-vibração

Posición funcionamiento continuo
Posição funcionamento contínuo

Acceso exterior a escobillas
Acesso exterior a escovas

Carcasa ABS y aluminio
Carcaça ABS e alumínio

Conexión Dynapac[®]
Conexão Dynapac[®]



600W

216HZ

REF
601-069.204

CE

1 X
CAJA
CAIXA

Voltaje-frecuencia Voltagem-freqüência	230 v ~ 50 hz	Medida eje Medida eixo	8 mm
Potencia Potência	600 w	Diámetro vibrador Diâmetro vibrador	35 mm
Revoluciones Rotações	1300 rpm	Largo vibrador Comprimento vibrador	1050 mm
Vibraciones Vibrações	13000 vpm / 216 hz	Amplitud vibración Amplitude vibração	0.8 mm
Sistema conexión Sistema conexão	Dynapac [®]	Peso neto Peso líquido	4+3 kg

WK401790

Vibrador hormigón

Vibrador betão

Incluye 1 vibrador
Inclui 1 vibrador

Protección antivibración Silent-Blocks®
Protecção anti-vibração Silent-Blocks®

Posición funcionamiento continuo
Posição funcionamento contínuo

Acceso exterior a escobillas
Acesso exterior a escovas

Carcasa ABS y metal
Carcaça ABS e metal

Conexión cilíndrica
Conexão cilíndrica

Fácilmente transportable
Facilmente transportável

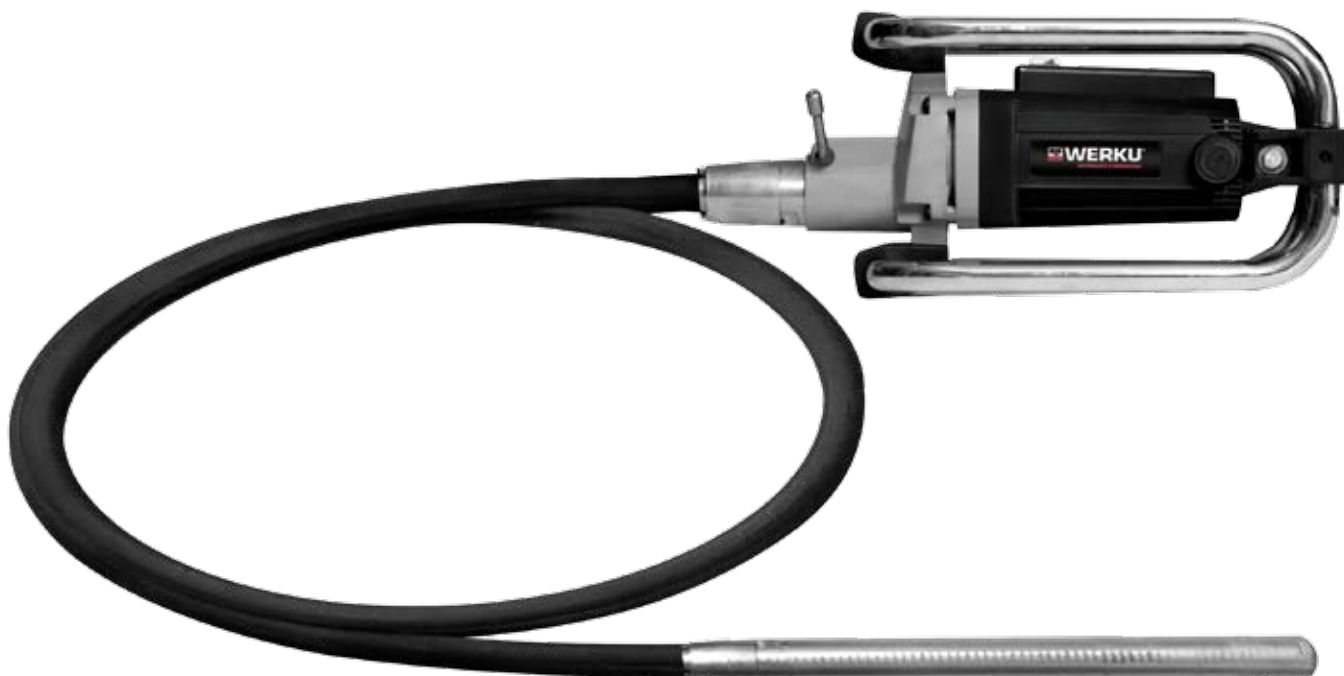

1600W

200HZ

REF
201-169.806

CE 2^X
CAJA
CAIXA

Voltaje-frecuencia Voltagem-freqüência	230 v ~ 50 hz	Medida eje Medida eixo	8 mm
Potencia Potência	1600 w	Diámetro vibrador Diâmetro vibrador	50 mm
Revoluciones Rotações	4000 rpm	Largo vibrador Comprimento vibrador	4 m
Vibraciones Vibrações	12000 vpm / 200 hz	Amplitud vibración Amplitude vibração	1.15 mm
Sistema conexión Sistema conexão	cilíndrico	Peso neto Peso líquido	15+7 kg

WK402510

Mezclador Misturador

Incluye 1 varilla mezcladora
Inclui 1 varilha misturadora

Selector velocidades
Selector velocidades

Posición funcionamiento continuo
Posição funcionamento contínuo

Selector rango revoluciones
Selector nivel rotações

Protección antivibración y antideslizante
Protecção anti-vibração e anti-deslizante

Carcasa ABS y metal
Carcaça ABS e metal



1200W

60KG

REF 801-069.806 **CE** 1 X CAJA CAIXA

Voltaje-frecuencia Vtagem-frequência	230 v ~ 50 hz
Potencia Potência	1200 w
Revoluciones Rotações	150-300 / 300-650 rpm
Velocidades Velocidades	12 (6x2)
Par máximo Binário máximo	50 nm
Medida eje Medida eixo	m14
Diámetro mezclador Diámetro misturador	140 mm
Largo varilla Comprimento varinha	600 mm
Capacidad mezclado Capacidade misturado	60 kg
Peso neto Peso líquido	5.7 kg



WK402630

Mezclador

Misturador

Incluye 1 varilla mezcladora
Inclui 1 varilha misturadora

Selector velocidades
Selector velocidades

Posición funcionamiento continuo
Posição funcionamento contínuo

Selector rango revoluciones
Selector nivel rotações

Protección antivibración y antideslizante
Protecção anti-vibração e anti-deslizante

Carcasa ABS y metal
Carcaça ABS e metal



1600W

75KG

REF
601-086.808



1 X
CAJA
CAIXA

Voltaje-frecuencia Voltagem-freqüência	230 v ~ 50 hz
Potencia Potência	1600 w
Revoluciones Rotações	150-300 / 300-650 rpm
Velocidades Velocidades	12 (6x2)
Par máximo Binário máximo	60 nm
Medida eje Medida eixo	m14
Diámetro mezclador Diâmetro misturador	140 mm
Largo varilla Comprimento varinha	600 mm
Capacidad mezclado Capacidade misturado	75 kg
Peso neto Peso líquido	5.7 kg



WK401910

Mezclador doble

Misturador duplo

Incluye 2 varillas mezcladoras
Inclui 2 varilhas misturadoras

Selector rango revoluciones
Selector nível rotações

Selector velocidades
Selector velocidades

Carcasa ABS y metal
Carcaça ABS e metal

Posición funcionamiento continuo
Posição funcionamento contínuo

Acceso exterior escobillas
Acesso exterior escovas

1600W

100KG

REF
401-098.204



1 X
CAJA
CAIXA

Voltaje-frecuencia Voltagem-freqüência	230 v ~ 50 hz
Potencia Potência	1600 w
Revoluciones Rotações	120-400 / 160-560 rpm
Velocidades Velocidades	12 (6x2)
Par máximo Binário máximo	53 nm
Medida eje Medida eixo	m14
Diámetro mezclador Diâmetro misturador	120 mm
Largo varilla Comprimento varinha	590 mm
Capacidad mezclado Capacidade misturado	100 kg
Peso neto Peso líquido	6.5 kg



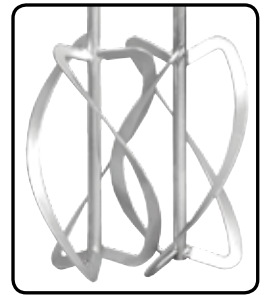

WK402980

Amoladora Rebarbadora

Botón bloqueo eje
Botão bloqueio eixo

Mango auxiliar
Punho auxiliar

Acceso exterior escobillas
Acesso exterior escovas

Posición funcionamiento continuo
Posição funcionamento contínuo

Carcasa ABS y aluminio
Carcaça ABS e alumínio

Protector disco orientable
Protector disco orientável



600W

115MM

REF
801-024.804



10^X
CAJA
CAIXA

Voltaje-frecuencia Voltagem-freqüência	230 v ~ 50 hz	Medidas disco Medidas disco	115 x 22 mm
Potencia Potência	600 w	Medida eje Medida eixo	m14
Revoluciones Rotações	11000 rpm	Peso neto Peso líquido	1.5 kg

WK402880

Amoladora

Rebarbadora

Botón bloqueo eje
Botão bloqueio eixo

Mango auxiliar
Punho auxiliar

Acceso exterior escobillas
Acesso exterior escovas

Posición funcionamiento continuo
Posição funcionamento contínuo

Carcasa ABS y aluminio
Carcaça ABS e alumínio

Protector disco orientable
Protector disco orientável



900W

125MM

REF
201-029.806



10^x
CAJA
CAIXA

Voltaje-frecuencia Voltagem-frequência	230 v ~ 50 hz	Medidas disco Medidas disco	125 x 22 mm
Potencia Potência	900 w	Medida eje Medida eixo	m14
Revoluciones Rotações	11000 rpm	Peso neto Peso líquido	1.9 kg

WK401830

Amoladora inalámbrica

Rebarbadora sem fios

Incluye 2 baterías
Inclui 2 baterias

Incluye 1 disco corte
Inclui 1 disco corte

Interruptor seguridad
Interruptor segurança

Protección antivibración y antideslizante
Protecção anti-vibração e anti-deslizante

Botón bloqueo eje
Botão bloqueio eixo

Mango auxiliar 2 posiciones
Punho auxiliar 2 posições

Posición funcionamiento continuo
Posição funcionamento contínuo

Carcasa ABS y aluminio
Carcasa ABS e alumínio

Protector disco orientable
Protector disco orientável



18V

115MM

REF
601-084.204



4^X
CAJA
CAIXA

Voltaje-frecuencia Voltagem-frequência	230 v ~ 50 hz	Medidas disco Medidas disco	115 x 22 mm
Potencia Potência	18.0 v = 2.0 ah nicd	Medida eje Medida eixo	m14
Carga batería Carregamento bateria	1 h	Peso neto Peso líquido	2.3 kg
Revoluciones Rotações	7000 rpm		

WK402940

Amoladora

Rebarbadora

Botón bloqueo eje
Botão bloqueio eixo

Interruptor seguridad
Interruptor segurança

Mango auxiliar 2 posiciones
Punho auxiliar 2 posições

Acceso exterior escobillas
Acesso exterior escovas

Posición funcionamiento continuo
Posição funcionamento contínuo

Carcasa ABS y aluminio
Carcaça ABS e alumínio

Protector disco orientable
Protector disco orientável



2100W

230MM

REF
201-056.808

CE **2**^X
CAJA
CAIXA

Voltaje-frecuencia Voltagem-freqüência	230 v ~ 50 hz	Medidas disco Medidas disco	230 x 22 mm
Potencia Potência	2100 w	Medida eje Medida eixo	m14
Revoluciones Rotações	6000 rpm	Peso neto Peso líquido	5.5 kg

WK401260

Pulidora piedra-hormigón

Polidora pedra-betão

Incluye 1 disco pulido
Inclui 1 disco polido

Interruptor seguridad
Interruptor segurança

Mango auxiliar 2 posiciones
Punho auxiliar 2 posições

Acceso exterior escobillas
Acesso exterior escovas

Posición funcionamiento continuo
Posição funcionamento contínuo

Dispositivo suministro agua
Dispositivo suministro água

Carcasa ABS y aluminio
Carcaça ABS e alumínio

Protector disco orientable
Protector disco orientável



900W

100MM

REF
601-048.406



2^X
CAJA
CAIXA

Voltaje-frecuencia Voltagem-frequência	230 v ~ 50 hz	Diámetro órbita Diâmetro órbita	0.5 mm
Potencia Potência	900 w	Medida eje Medida eixo	m14
Revoluciones Rotações	5000 rpm	Entrada agua Entrada água	1/4"
Medidas disco Medidas disco	100 x 16 mm	Peso neto Peso líquido	3.5 kg



WK300490

100 x 16 x 5 mm

REF
601-009.804

WK402680

Pulidora

Polidora

Incluye disco pulido
Inclui disco polido

Interruptor seguridad
Interruptor segurança

Mango auxiliar orientable
Punho auxiliar orientável

Acceso exterior escobillas
Acesso exterior escovas

Protección antivibración y antideslizante
Proteção anti-vibração e anti-deslizante

Posición funcionamiento continuo
Posição funcionamento contínuo

Carcasa ABS y aluminio
Carcaça ABS e alumínio



1600W

180MM

REF
801-055.608



4 X
CAJA
CAIXA

Voltaje-frecuencia Voltagem-frequência	230 v ~ 50 hz	Diámetro órbita Diâmetro órbita	2 mm
Potencia Potência	1600 w	Diámetro caperuza Diâmetro carapuça	180 mm
Revoluciones Rotações	1000-3000 rpm	Medida eje Medida eixo	m14
Velocidades Velocidades	6	Peso neto Peso líquido	3.2 kg
Medidas disco Medidas disco	165 x 16 mm		



WK302690

180 mm - Velcro®

REF
401-002.008

WK402090

Afiladora cadena motosierra

Afiadora corrente motosierra

Incluye 1 disco afilado
Inclui 1 disco afiado

Posición funcionamiento continuo
Posição funcionamento contínuo

Ángulo afilado ajustable
Ângulo afiado ajustável

Limitador profundidad afilado
Limitador profundidade afiado

Opción fijación banco trabajo
Opção fixação banco trabalho

Seguro avance eslabones
Seguro avanço elos

Carcasa ABS y metal
Carcaça ABS e metal



85W
105MM

REF
601-032.204



4 X
CAJA
CAIXA

Voltaje-frecuencia Voltagem-frequência	230 v ~ 50 hz	Capacidad afilado Capacidade afiado	1/4 - 3/8"
Potencia Potência	85 w	Graduación Gradação	0 - 35°
Revoluciones Rotações	5000 rpm	Peso neto Peso líquido	2 kg
Medidas disco Medidas disco	105 x 22 mm		



WK402330

Afiladora cadena motosierra

Afiadora corrente motosierra

Incluye 1 disco afilado
Inclui 1 disco afiado

Posición funcionamiento continuo
Posição funcionamento contínuo

Ángulo afilado ajustable
Ângulo afiado ajustável

Limitador profundidad afilado
Limitador profundidade afiado

Opción fijación banco trabajo
Opção fixação banco trabalho

Seguro avance eslabones
Seguro avanço elos

Protector ocular ajustable
Protector ocular ajustável

Carcasa ABS y aluminio
Carcaça ABS e alumínio



130W

100MM

REF
401-036.008



6 X
CAJA
CAIXA

Voltaje-frecuencia Voltagem-freqüência	230 v ~ 50 hz	Capacidad afilado Capacidade afiado	1/4 - 3/8"
Potencia Potência	130 w	Graduación Gradação	0 - 30°
Revoluciones Rotações	3000 rpm	Peso neto Peso líquido	2.1 kg
Medidas disco Medidas disco	100 x 10 mm		



WK401340

Mini esmeriladora

Mini esmeriladora

Incluye 2 discos pulido
Inclui 2 discos polido

Posición funcionamiento continuo
Posição funcionamento contínuo

Control electrónico
Controle electrónico

Opción fijación banco trabajo
Opção fixação banco trabalho

Protector ocular ajustable
Protector ocular ajustável

Acceso exterior escobillas
Acesso exterior escovas

Carcasa ABS y metal
Carcaça ABS e metal



120W

75MM

REF
601-043.204



6^x
CAJA
CAIXA

Voltaje-frecuencia Voltagem-freqüência	230 v ~ 50 hz	Portabrocas Bucha	1 - 4.5 mm
Potencia Potência	120 w	Largo extensible Largo extensível	1030 mm
Revoluciones Rotações	0 - 10000 rpm	Peso neto Peso líquido	3.5 kg
Medidas ruedas Medidas rodas	75 x 20 mm		





WK402110

Tronzadora metal

Serra corte metal

Incluye 1 disco corte
Inclui 1 disco corte

Interruptor seguridad
Interruptor segurança

Ángulo corte ajustable
Ângulo corte ajustável

Acceso exterior escobillas
Acesso exterior escovas

Protección antivibración Silent-Blocks[®]
Proteção anti-vibração Silent-Blocks[®]

Opción fijación banco trabajo
Opção fixação banco trabalho

Fácilmente transportable
Facilmente transportável

Carcasa ABS y metal
Carcaça ABS e metal



610W

150MM

REF
801-034.204



4 X
CAJA
CAIXA

Voltaje-frecuencia Voltagem-frequência	230 v ~ 50 hz	Capacidad corte Capacidade corte	72 mm
Potencia Potência	610 w	Graduación Gradação	0 - 45°
Revoluciones Rotações	9000 rpm	Peso neto Peso líquido	4 kg
Medidas disco Medidas disco	150 x 22 mm		



WK302400

150 x 22 x 3.3 mm

REF
601-002.006

WK402670

Tronzadora metal

Serra corte metal

Incluye 1 disco corte
Inclui 1 disco corte

Interruptor seguridad
Interruptor segurança

Ángulo corte ajustable
Ângulo corte ajustável

Protección antivibración Silent-Blocks®
Proteção anti-vibração Silent-Blocks®

Opción fijación banco trabajo
Opção fixação banco trabalho

Fácilmente transportable
Facilmente transportável

Carcasa ABS y metal
Carcasa ABS e metal



2550W

350MM

REF
401-116.208



1X
CAJA
CAIXA

Voltaje-frecuencia Voltagem-frequência	230 v ~ 50 hz	Capacidad corte Capacidade corte	110 mm
Potencia Potência	2550 w	Graduación Gradação	0 - 45°
Revoluciones Rotações	3800 rpm	Peso neto Peso líquido	17 kg
Medidas disco Medidas disco	350 x 25 mm		



WK300300

350 x 30 x 2.6 mm

REF
801-004.302

WK400500

Cortador barras

Cortador barras

Incluye 1 juego cuchillas corte
Inclui 1 jogo lâminas corte

Cuchillas 4 posiciones
Lâminas 4 posições

Acceso exterior escobillas
Acesso exterior escovas

Interruptor seguridad
Interruptor segurança

Limitador profundidad corte
Limitador profundidade corte

Lubricación por aceite
Lubrificação por óleo

Sistema corte electrohidráulico
Sistema corte electro-hidráulico

Carcasa ABS y metal
Carcaça ABS e metal



1050W

16MM

REF
601-234.604



1X
CAJA
CAIXA

Voltaje-frecuencia Voltagem-frequência	230 v ~ 50 hz	Capacidad dureza Capacidade dureza	650 n mm ²
Potencia Potência	1050 w	Velocidad corte Velocidade corte	3 s
Revoluciones Rotações	21000 rpm	Peso neto Peso líquido	8 kg
Capacidad corte Capacidade corte	4 - 16 mm		



WK300350

25 x 20 x 10 mm

REF
401-008.404

WK401290

Cortador barras

Cortador barras

Incluye 1 juego cuchillas corte
Inclui 1 jogo lâminas corte

Cuchillas 4 posiciones
Lâminas 4 posições

Acceso exterior escobillas
Acesso exterior escovas

Limitador profundidad corte
Limitador profundidade corte

Lubricación por aceite
Lubrificação por óleo

Sistema corte electrohidráulico
Sistema corte electro-hidráulico

Carcasa ABS y metal
Carcaça ABS e metal

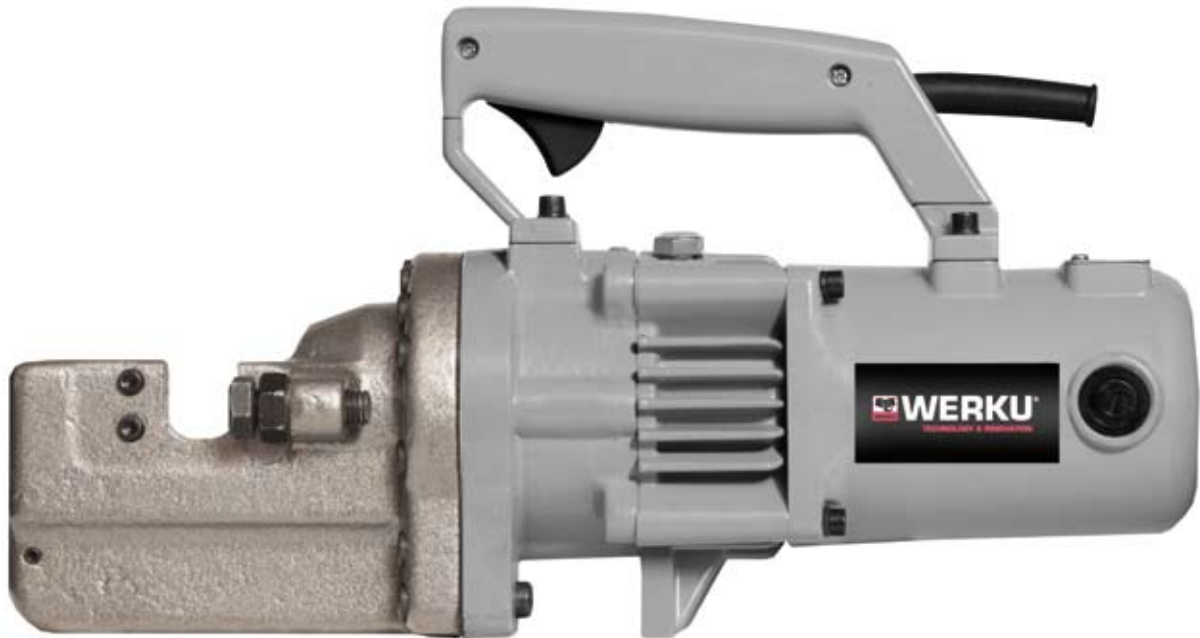

850W

22MM

REF
201-368.206



1X
CAJA
CAIXA

Voltaje-frecuencia Voltagem-frequência	230 v ~ 50 hz	Capacidad dureza Capacidade dureza	700 n mm ²
Potencia Potência	850 w	Velocidad corte Velocidade corte	3 s
Revoluciones Rotações	21000 rpm	Peso neto Peso líquido	15 kg
Capacidad corte Capacidade corte	4 - 22 mm		



WK301410

30 x 24 x 11 mm

REF
601-012.902

WK401950

Inverter mma

Inverter mma

Incluye 1 pinza masa
Inclui 1 pinça masa

Incluye 1 portaelectrodos
Inclui 1 porta-eléctrodos

Compatibilidad grupo electrógeno
Compatibilidade grupo electrogéneo

Carcasa ABS y metal
Carcaça ABS e metal

Fácilmente transportable
Facilmente transportável

Control electrónico
Controle electrónico

Protección sobrecarga
Protecção sobrecarrega



4900W

155A

REF
201-268.202



1^X
CAJA
CAIXA

Voltaje-frecuencia Voltagem-freqüência	230 v ~ 50 hz	Tasa servicio 60% Tasa serviço 60%	130 a
Potencia Potência	4900 w	Tasa servicio 100% Tasa serviço 100%	105 a
Rango regulación Rango regulação	30 - 155 a	Capacidad electrodos Capacidade eléctrodos	1.5 - 4 mm
Voltaje en vacio Voltagem em vazio	56 v	Peso neto Peso líquido	6.2 kg
Tasa servicio 40% Tasa serviço 40%	155 a		

WK401960

Inverter mma

Inverter mma

Incluye 1 pinza masa
Inclui 1 pinça masa

Incluye 1 portaelectrodos
Inclui 1 porta-eléctrodos

Compatibilidad grupo electrógeno
Compatibilidade grupo electrogéneo

Carcasa ABS y metal
Carcasa ABS e metal

Fácilmente transportable
Facilmente transportável

Control electrónico
Controle electrónico

Protección sobrecarga
Protecção sobrecarrega



5700W

175A

REF
801-288.204



1^X
CAJA
CAIXA

Voltaje-frecuencia Voltagem-freqüência	230 v ~ 50 hz	Tasa servicio 60% Tasa serviço 60%	155 a
Potencia Potência	5700 w	Tasa servicio 100% Tasa serviço 100%	135 a
Rango regulación Rango regulação	30 - 175 a	Capacidad electrodos Capacidade eléctrodos	1.5 - 4 mm
Voltaje en vacio Voltagem em vazio	59 v	Peso neto Peso líquido	6.3 kg
Tasa servicio 40% Tasa serviço 40%	175 a		

WK401970

Inverter mma

Inverter mma

Incluye 1 pinza masa
Inclui 1 pinça masa

Incluye 1 portaelectrodos
Inclui 1 porta-eléctrodos

Compatibilidad grupo electrógeno
Compatibilidade grupo electrogéneo

Carcasa ABS y metal
Carcaça ABS e metal

Fácilmente transportable
Facilmente transportável

Control electrónico
Controle electrónico

Protección sobrecarga
Protecção sobrecarrega



6400W

190A

REF
601-308.206



1^X
CAJA
CAIXA

Voltaje-frecuencia Voltagem-freqüência	230 v ~ 50 hz	Tasa servicio 60% Tasa serviço 60%	175 a
Potencia Potência	6400 w	Tasa servicio 100% Tasa serviço 100%	145 a
Rango regulación Rango regulação	30 - 190 a	Capacidad electrodos Capacidade eléctrodos	1.5 - 4 mm
Voltaje en vacio Voltagem em vazio	62 v	Peso neto Peso líquido	6 kg
Tasa servicio 40% Tasa serviço 40%	190 a		



WK401820

Pistola pintar succión

Pistola pintar sucção

Incluye 4 accesorios pulverizado
Inclui 4 acessórios pulverização

Protección antivibración y antideslizante
Protecção antivibração e anti-deslizante

Mango auxiliar 2 posiciones
Punho auxiliar 2 posições

Depósito rosca universal
Depósito rosca universal

Control dirección abanico
Controle direção leque

Regulador fluido
Regulador fluido



120W

800ML

REF
801-021.204



5^X
CAJA
CAIXA

Voltaje-frecuencia Voltagem-frequência	230 v ~ 50 hz	Viscosidad máxima Viscosidade máxima	30 din sec
Potencia Potência	120 w	Capacidad depósito Capacidade depósito	800 ml
Presión máxima Pressão máxima	140 bar	Pulverización Pulverização	320 ml min
Diámetro paso fluido Diâmetro passagem fluido	0.8 mm	Peso neto Peso líquido	1.8 kg
Diámetro pistón interior Diâmetro pistão interior	5 mm		

WK402840

Pistola pintar succión

Pistola pintar sucção

Incluye 1 accesorio pulverizado
Inclui 1 acessório pulverização

Protección antivibración y antideslizante
Protecção antivibração e anti-deslizante

Depósito rosca universal
Depósito rosca universal

Control dirección abanico
Controle direcção leque

Regulador fluido
Regulador fluido

Turbina aire interior
Turbina ar interior



300W 

700ML

REF 201-033.802  4^X CAJA CAIXA

Voltaje-frecuencia Voltagem-freqüência	230 v ~ 50 hz	Viscosidad máxima Viscosidade máxima	30 din sec
Potencia Potência	300 w	Capacidad depósito Capacidade depósito	700 ml
Presión máxima Pressão máxima	140 bar	Pulverización Pulverização	240 ml min
Diámetro paso fluido Diâmetro passagem fluido	1.3 mm	Peso neto Peso líquido	1.6 kg
Diámetro pistón interior Diâmetro pistão interior	5 mm		

WK402690

Pistola pintar succión turbina

Pistola pintar sucção turbina

Incluye 2 accesorios pulverizado
Inclui 2 acessórios pulverização

Depósito rosca universal
Depósito rosca universal

Control dirección abanico
Controle direção leque

Regulador fluido
Regulador fluido

Turbina aire interior
Turbina ar interior

Fácilmente transportable
Facilmente transportável



500W



1000ML

REF
601-045.804



4 X
CAJA
CAIXA

Voltaje-frecuencia Voltagem-frequência	230 v ~ 50 hz	Viscosidad máxima Viscosidade máxima	40 din sec
Potencia Potência	500 w	Capacidad depósito Capacidade depósito	1000 ml
Presión máxima Pressão máxima	140 bar	Pulverización Pulverização	240 ml min
Diámetro paso fluido Diâmetro passagem fluido	1 mm	Largo manguera Comprimento mangueira	1.8 m
Diámetro pistón interior Diâmetro pistão interior	5 mm	Peso neto Peso líquido	3.1 kg



WK402440

Pistola encolar

Pistola cola

Incluye 2 barras cola
Inclui 2 barras cola

Punta antiquemaduras
Ponta anti-queimaduras

Posibilidad uso inalámbrico
Possibilidade uso sem fios

Palanca apoyo orientable
Alavanca apoio orientável

Visor avance barra cola
Visor avanço barra cola

Carcasa ABS
Carcaça ABS



500W

160°C

REF
801-010.502



12^x
CAJA
CAIXA

Voltaje-frecuencia Voltagem-frequência	230 v ~ 50 hz	Tiempo calentamiento Potência aquecimento	3 - 5 m
Potencia calentamiento Potência aquecimento	500 w	Salida cola Saida cola	20 - 30 gr min
Potencia trabajo Potência trabalho	30 w	Diámetro barra cola Diâmetro barra cola	11.2 mm
Temperatura máxima Temperatura máxima	160° c	Peso neto Peso líquido	0.3 kg

WK401800

Pistola cartuchos inalámbrica

Pistola cartuchos sem fios

Incluye 2 baterías
Inclui 2 baterias

Selector velocidades
Selector velocidades

Cierre rosca rápida
Fecho rosca rápida

Apto cartuchos universales
Apto cartuchos universais

Carcasa ABS y aluminio
Carcaça ABS e alumínio

Fácil sustitución cartuchos
Fácil substituição cartuchos



4.8V

50MM

REF
801-025.208



5^x
CAJA
CAIXA

Voltaje-frecuencia Voltagem-freqüência	230 v ~ 50 hz	Largo tubo Comprimento tubo	255 mm
Potencia batería Potência bateria	4.8 v = 1.7 ah nicd	Velocidades Velocidades	6
Carga batería Carregamento bateria	3 - 5 h	Avance pistón Avanço pistão	34 - 330 mm
Revoluciones Rotações	0.5 - 4.5 rpm	Peso neto Peso líquido	1.5 kg
Diámetro tubo Diâmetro tubo	50 mm		

WK401460

Pistola aire caliente

Pistola ar quente

Incluye 5 acoples
Inclui 5 acoples

Selector velocidades
Selector velocidades

Posición funcionamiento continuo
Posição funcionamento contínuo

Control electrónico temperatura
Controle electrónico temperatura

Expulsión aire concentrado
Expulsão ar concentrado

Carcasa ABS
Carcaça ABS



2000W

600°C

REF
801-021.802



10^x
CAJA
CAIXA

Voltaje-frecuencia Voltagem-freqüência	230 v ~ 50 hz
Potencia Potência	2000 w
Expulsión aire Expulsão ar	300 - 500 lpm
Velocidades Velocidades	3
Temperatura Temperatura	60 - 600° c
Peso neto Peso líquido	0.5 kg

WK402490

Pistola aire caliente

Pistola ar quente

Incluye 1 base apoyo
Inclui 1 base apoio

Posición funcionamiento continuo
Posição funcionamento contínuo

Selector aire caliente-frío
Selector ar quente-frio

Protección antivibración y antideslizante
Protecção anti-vibração e anti-deslizante

Expulsión aire concentrado
Expulsão ar concentrado

Carcasa ABS y metal
Carcaça ABS e metal



1650W

600°C

REF
201-031.806



4^X
CAJA
CAIXA

Voltaje-frecuencia Voltagem-frequência	230 v ~ 50 hz
Potencia Potência	1650 w
Expulsión aire Expulsão ar	300 - 500 lpm
Temperatura Temperatura	600° c
Peso neto Peso líquido	1.1 kg

WK402530

Lijadora Lixadora

Incluye 1 hoja lijado
Inclui 1 folha lixado

Posición funcionamiento continuo
Posição funcionamento contínuo

Especial uso una sola mano
Especial uso uma só mão

Sistema extracción
Sistema extração

Fijación pinzas metálicas
Fixação pinças metálicas

Carcasa ABS
Carcaça ABS



135W

110MM

REF 801-015.804 **CE** 10^X CAJA CAIXA

Voltaje-frecuencia Voltagem-frequência	230 v ~ 50 hz	Medidas lija Medidas lixa	110 x 140 mm
Potencia Potência	135 w	Diámetro órbita Diâmetro órbita	2 mm
Revoluciones Rotações	11000 rpm	Peso neto Peso líquido	1.1 kg
Medidas base Medidas base	110 x 100 mm		

WK402560

Lijadora

Lixadora

Incluye 1 hoja lijado
Inclui 1 folha lixado

Incluye 1 bolsa colectora
Inclui 1 bolsa colectora

Posición funcionamiento continuo
Posição funcionamento contínuo

Sistema extracción
Sistema extracção

Fijación pinzas metálicas
Fixação pinças metálicas

Protección antivibración y antideslizante
Protecção anti-vibração e anti-deslizante

Carcasa ABS
Carcaça ABS



200W

90MM

REF **CE** **10^X**
801-023.204 CAJA CAIXA

Voltaje-frecuencia Voltagem-frequência	230 v ~ 50 hz	Medidas lija Medidas lixa	90 x 230 mm
Potencia Potência	200 w	Diámetro órbita Diâmetro órbita	3 mm
Revoluciones Rotações	11000 rpm	Peso neto Peso líquido	1.6 kg
Medidas base Medidas base	90 x 187 mm		

WK402540

Lijadora

Lixadora

Incluye 1 hoja lijado
Inclui 1 folha lixado

Incluye 1 bolsa coectora
Inclui 1 bolsa coectora

Posición funcionamiento continuo
Posição funcionamento continuo

Sistema extracción
Sistema extracção

Fijación pinzas metálicas
Fixação pinças metálicas

Protección antivibración y antideslizante
Protecção anti-vibração e anti-deslizante

Carcasa ABS
Carcaça ABS

280W

115MM

REF
601-028.808



5^X
CAJA
CAIXA

Voltaje-frecuencia Voltagem-freqüência	230 v ~ 50 hz
Potencia Potência	280 w
Revoluciones Rotações	0 - 12000 rpm
Medidas base Medidas base	115 x 225 mm
Medidas lija Medidas lixa	115 x 280 mm
Diámetro órbita Diámetro órbita	2 mm
Peso neto Peso líquido	2.2 kg

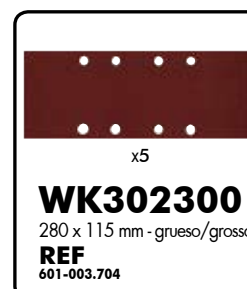
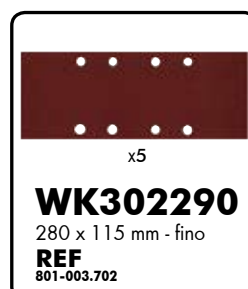



WK402550

Lijadora circular

Lixadora circular

Incluye 1 hoja lijado
Inclui 1 folha lixado

Incluye 1 bolsa colectora
Inclui 1 bolsa colectora

Especial uso una sola mano
Especial uso uma só mão

Posición funcionamiento continuo
Posição funcionamento continuo

Sistema extracción
Sistema extracção

Fijación Velcro[®]
Fixação Velcro[®]

Protección antivibración y antideslizante
Protecção anti-vibração e anti-deslizante

Carcasa ABS
Carcaça ABS

Mango auxiliar orientable
Punho auxiliar orientável



420W

125MM

REF
801-026.804



10^X
CAJA
CAIXA

Voltaje-frecuencia Voltagem-frequência	230 v ~ 50 hz
Potencia Potência	420 w
Revoluciones Rotações	6000 - 12000 rpm
Diámetro disco Diâmetro disco	125 mm
Diámetro órbita Diâmetro órbita	2 mm
Peso neto Peso líquido	2 kg



WK401150

Lijadora rotorbital

Lixadora rotorbital

Incluye 5 discos lijado
Incluí 5 discos lixado

Incluye 1 bolsa colectora
Incluí 1 bolsa colectora

Botón bloqueo eje
Botão bloqueio eixo

Posición funcionamiento continuo
Posição funcionamento contínuo

Interruptor electrónico
Interruptor electrónico

Regulador limitación revoluciones
Regulador limitação rotações

Protección antivibración y antideslizante
Protecção anti-vibração e anti-deslizante

Fijación Velcro®
Fixação Velcro®

Mango auxiliar orientable
Punho auxiliar orientável

Sistema extracción
Sistema extracção

Carcasa ABS y aluminio
Carcaça ABS y alumínio



750W

150MM

REF
201-059.806



4^X
CAJA
CAIXA

Voltaje-frecuencia Voltagem-frequência	230 v ~ 50 hz
Potencia Potência	750 w
Revoluciones Rotações	4000 - 7000 rpm
Diámetro disco Diámetro disco	150 mm
Diámetro órbita Diámetro órbita	4 mm
Peso neto Peso líquido	2.7 kg

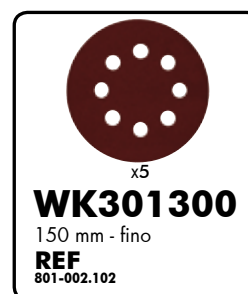

WK402750

Lijadora banda

Lixadora rolos

Incluye 1 banda lijado
Inclui 1 cinta lixada

Incluye 1 bolsa colector
Inclui 1 bolsa coectora

Posición funcionamiento continuo
Posição funcionamento contínuo

Sistema extracción
Sistema extracção

Mango auxiliar orientable
Punho auxiliar orientável

Regulador tensión banda
Regulador tensão cinta

Fácil acceso correa transmisión
Fácil acesso correia transmissão

Protección antivibración y antideslizante
Protecção anti-vibração e anti-deslizante

Función lijadora banco
Função lixada banco

Selector rango revoluciones
Selector nível rotações

Carcasa ABS y aluminio
Carcaça ABS y alumínio



1010W

76MM

REF
201-043.406



6^X
CAJA
CAIXA

Voltaje-frecuencia Voltagem-frequência	230 v ~ 50 hz	Superficie lijado Superficie lixada	76 x 130 mm
Potencia Potência	1010 w	Medidas lija Medidas lixa	76 x 533 mm
Velocidad Velocidad	120 - 380 mpm	Peso neto Peso líquido	3.6 kg
Velocidades Velocidades	6		



WK402760

Lijadora banda

Lixadora rolos

Incluye 1 banda lijado
Inclui 1 cinta lixada

Incluye 1 bolsa colector
Inclui 1 bolsa coectora

Posición funcionamiento continuo
Posição funcionamento contínuo

Sistema extracción
Sistema extracção

Mango auxiliar
Punho auxiliar

Regulador tensión banda
Regulador tensão cinta

Fácil acceso correa transmisión
Fácil acesso correia transmissão

Protección antivibración y antideslizante
Protecção anti-vibração e anti-deslizante

Carcasa ABS y aluminio
Carcaça ABS y alumínio



1200W

100MM

REF
401-072.802

CE **2**^X
CAJA
CAIXA

Voltaje-frecuencia Voltagem-freqüência	230 v ~ 50 hz	Superficie lijado Superfície lixada	100 x 200 mm
Potencia Potência	1200 w	Medidas lija Medidas lixa	100 x 610 mm
Velocidad Velocidad	500 mpm	Peso neto Peso líquido	5.5 kg



WK402730

Aspirador seco-húmedo

Aspirador seco-húmido

Incluye 5 acoples
Inclui 5 acoples

Incluye 1 bolsa colectora papel
Inclui 1 bolsa colectora papel

Incluye 1 bolsa colectora algodón reutilizable
Inclui 1 bolsa colectora algodão reutilizável

Función sincronización
Função sincronização

Posición funcionamiento continuo
Posição funcionamento contínuo

Fácilmente transportable
Facilmente transportável

Carcasa ABS y acero inoxidable
Carcaça ABS e aço inoxidável



1200W

20L

REF
401-069.608



1 X
CAJA
CAIXA

Voltaje-frecuencia Voltagem-frequência	230 v ~ 50 hz	Diámetro manguera Diâmetro mangueira	32 mm
Potencia Potência	1200 w	Largo manguera Comprimento mangueira	1.5 m
Presión succión Pressão sucção	16 kpa / 160 mbar	Largo cable Comprimento cabo	4.5 m
Caudal aire Caudal ar	22 lps	Peso neto Peso líquido	6.6 kg
Capacidad depósito Capacidade tanque	20 l		

WK402860

Aspirador seco-húmedo

Aspirador seco-húmedo

Incluye 5 acoples
Inclui 5 acoples

Incluye 1 bolsa colectoras papel
Inclui 1 bolsa colectoras papel

Incluye 1 bolsa colectoras algodón reutilizable
Inclui 1 bolsa colectoras algodão reutilizável

Función sincronización
Função sincronização

Posición funcionamiento continuo
Posição funcionamento continuo

Fácilmente transportable
Facilmente transportável

Carcasa ABS y acero inoxidable
Carcaça ABS e aço inoxidável



1200W

30L

REF
601-079.202

CE

1 X
CAJA
CAIXA

Voltaje-frecuencia Voltagem-frequência	230 v ~ 50 hz	Diámetro manguera Diâmetro mangueira	32 mm
Potencia Potência	1200 w	Largo manguera Comprimento mangueira	1.5 m
Presión succión Pressão sucção	16 kpa / 160 mbar	Largo cable Comprimento cabo	4.5 m
Caudal aire Caudal ar	22 lps	Peso neto Peso líquido	7.3 kg
Capacidad depósito Capacidade tanque	30 l		

WK402910

Aspirador seco-húmedo

Aspirador seco-húmedo

Incluye 5 acoples
Inclui 5 acoples

Incluye 1 bolsa colectora papel
Inclui 1 bolsa colectora papel

Incluye 1 bolsa algodón reutilizable
Inclui 1 bolsa algodão reutilizável

Función sincronización
Função sincronização

Posición funcionamiento continuo
Posição funcionamento continuo

Fácilmente transportable
Facilmente transportável

Carcasa ABS y acero inoxidable
Carcaça ABS e aço inoxidável

Función especial drenaje
Função especial drenagem



1400W

50L

REF
201-128.206



1 X
CAJA
CAIXA

Voltaje-frecuencia Voltagem-freqüência	230 v ~ 50 hz	Diámetro manguera Diâmetro mangueira	32 mm
Potencia Potência	1400 w	Largo manguera Comprimento mangueira	1.5 m
Presión succión Pressão sucção	16 kpa / 160 mbar	Largo cable Comprimento cabo	4.5 m
Caudal aire Caudal ar	22 lps	Peso neto Peso líquido	8.1 kg
Capacidad depósito Capacidade tanque	50 l		

WK402300

Aspirador seco-húmedo

Aspirador seco-húmedo

Incluye 5 acoples
Inclui 5 acoples

Incluye 1 bolsa colectora papel
Inclui 1 bolsa colectora papel

Incluye 1 bolsa algodón reutilizable
Inclui 1 bolsa algodão reutilizável

Función sincronización
Função sincronização

Posición funcionamiento continuo
Posição funcionamento contínuo

Fácilmente transportable
Facilmente transportável

Carcasa ABS y acero inoxidable
Carcaça ABS e aço inoxidável

Función especial drenaje
Função especial drenagem



1400W

60L

REF
801-138.204



1 X
CAJA
CAIXA

Voltaje-frecuencia Voltagem-freqüência	230 v ~ 50 hz	Diámetro manguera Diâmetro mangueira	32 mm
Potencia Potência	1400 w	Largo manguera Comprimento mangueira	1.5 m
Presión succión Pressão sucção	16 kpa / 160 mbar	Largo cable Comprimento cabo	4.5 m
Caudal aire Caudal ar	22 lps	Peso neto Peso líquido	8.6 kg
Capacidad depósito Capacidade tanque	60 l		

WK402460

Aspirador portátil

Aspirador portátil

Incluye 1 bolsa colector
Inclui 1 bolsa coollectora

Carcasa ABS
Carcaça ABS

Posición funcionamiento continuo
Posição funcionamento contínuo

Acceso exterior escobillas
Acesso exterior escovas

Fácilmente transportable
Facilmente transportável



650W

6L

REF
601-068.208



4^X
CAJA
CAIXA

Voltaje-frecuencia Voltagem-freqüência	230 v ~ 50 hz	Vacío máximo Vácuo máximo	56 mbar
Potencia Potência	650 w	Volúmen depósito Volúme depósito	6 l
Potencia máxima aire Potência máxima ar	55 lps	Peso neto Peso líquido	2.3 kg

WK402450

Lijadora paredes

Lixadora paredes

Incluye 6 discos lijado
Inclui 6 discos lixado

Posición funcionamiento continuo
Posição funcionamento contínuo

Selector rango revoluciones
Selector nível rotações

Acceso exterior escobillas
Acesso exterior escovas

Mango auxiliar orientable
Punho auxiliar orientável

Fijación Velcro®
Fixação Velcro®

Sistema extracción
Sistema extracção

Carcasa ABS y aluminio
Carcaça ABS e alumínio



800W

230MM

REF 601-088.206



Voltaje-frecuencia Voltagem-frequência	230 v ~ 50 hz
Potencia Potência	800 w
Revoluciones Rotações	1000 - 2600 rpm
Velocidades Velocidades	6
Diámetro disco Diâmetro disco	230 mm
Peso neto Peso líquido	3.7 kg



WK402000

Lijadora paredes-techos jirafa Lixadora paredes-tetos girafa

Incluye 6 discos lijado
Inclui 6 discos lixado

Posición funcionamiento continuo
Posição funcionamento contínuo

Mango auxiliar
Punho auxiliar

Compatibilidad aspirador
Compatibilidade aspirador

Fijación Velcro®
Fixação Velcro®

Selector rango revoluciones
Selector nivel rotações

Sistema extracción
Sistema extracção

Carcasa ABS y aluminio
Carcaça ABS e alumínio



600W

230MM

REF
601-179.602



1
CAJA
CAIXA

Voltaje-frecuencia Voltagem-frequência	230 v ~ 50 hz	Diámetro disco Diâmetro disco	230 mm
Potencia Potência	600 w	Largo total Largo total	1600 rpm
Revoluciones Rotações	1000 - 1800 rpm	Graduación Graduação	0 - 45°
Velocidades Velocidades	5	Peso neto Peso líquido	4.2 kg

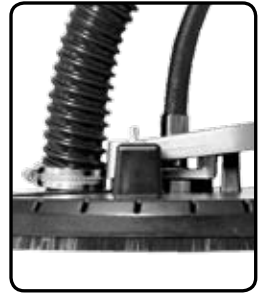

WK402520

Lijadora paredes-techos jirafa extensible Lixadora paredes-tetos girafa extensível

Incluye 6 discos lijado
Inclui 6 discos lixado

Posición funcionamiento continuo
Posição funcionamento contínuo

Mango auxiliar
Punho auxiliar

Compatibilidad aspirador
Compatibilidade aspirador

Fijación Velcro®
Fixação Velcro®

Selector rango revoluciones
Selector nivel rotações

Sistema extracción
Sistema extracção

Función extensible
Função extensível

Acceso exterior escobillas
Acesso exterior escovas

Carcasa ABS y aluminio
Carcaça ABS e alumínio



600W

230MM

REF
201-198.404



1
CAJA
CAIXA

Voltaje-frecuencia Voltagem-frequência	230 v ~ 50 hz	Diámetro disco Diâmetro disco	230 mm
Potencia Potência	600 w	Largo total Largo total	1050 - 1600 mm
Revoluciones Rotações	1000 - 2000 rpm	Graduación Graduação	0 - 45°
Velocidades Velocidades	5	Peso neto Peso líquido	4.8 kg



WK402600

Lijadora paredes-techos jirafa desmontable Lixadora paredes-tetos girafa desmontável

Incluye 2 discos lijado
Inclui 2 discos lixado

Posición funcionamiento continuo
Posição funcionamento contínuo

Mango auxiliar
Punho auxiliar

Compatibilidad aspirador
Compatibilidade aspirador

Fijación Velcro®
Fixação Velcro®

Selector rango revoluciones
Selector nivel rotações

Sistema extracción
Sistema extracção

Función desmontable
Função desmontável

Carcasa ABS y aluminio
Carcaça ABS e alumínio

Fácilmente transportable
Facilmente transportável



600W

230MM

REF
201-228.204



1 X
CAJA
CAIXA

Voltaje-frecuencia Voltagem-frequência	230 v ~ 50 hz	Diámetro disco Diâmetro disco	230 mm
Potencia Potência	600 w	Largo total Largo total	1050 - 1600 mm
Revoluciones Rotações	300 - 980 rpm	Graduación Graduação	0 - 45°
Velocidades Velocidades	6	Peso neto Peso líquido	4.9 kg



WK402770

Cepillo Plaina

Incluye 1 bolsa colectora
Inclui 1 bolsa colectora

Incluye 1 juego cuchillas corte
Inclui 1 jogo lâminas corte

Cuchillas 2 posiciones
Lâminas 2 posições

Protección antivibración y antideslizante
Protecção anti-vibração e anti-deslizante

Ajuste profundidad milimétrico
Ajuste profundidade milimétrico

Interruptor seguridad
Interruptor seguridade

Acceso exterior correa
Acesso exterior correia

Sistema extracción
Sistema extracção

Carcasa ABS
Carcaça ABS



710W

82MM

REF
801-029.806



6x
CAJA
CAJA

Voltaje-frecuencia Voltagem-frequência	230 v ~ 50 hz	Profundidad corte Profundidade corte	2 mm
Potencia Potência	710 w	Profundidad rebaje Profundidade rebaixo	12 mm
Revoluciones Rotações	16000 rpm	Ancho corte Largura corte	82 mm
Medidas hoja Medidas lâmina	82 x 6 mm	Peso neto Peso líquido	2.5 kg

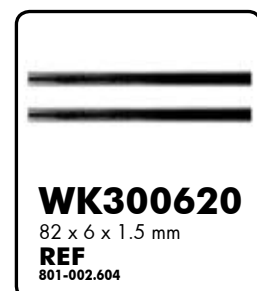

WK402780

Cepillo Plaina

Incluye 1 bolsa coollectora
Inclui 1 bolsa coollectora

Incluye 1 juego cuchillas corte
Inclui 1 jogo lâminas corte

Cuchillas 2 posiciones
Lâminas 2 posições

Protección antivibración y antideslizante
Proteção anti-vibração e anti-deslizante

Ajuste profundidad milimétrico
Ajuste profundidade milimétrico

Interruptor seguridad
Interruptor seguridade

Acceso exterior correa
Acesso exterior correia

Sistema extracción
Sistema extracção

Carcasa ABS y aluminio
Carcaça ABS y alumínio



910W

82MM

REF 601-039.602



4^X
CAJA
CAIXA

Voltaje-frecuencia Voltagem-frequência	230 v ~ 50 hz	Profundidad corte Profundidade corte	3 mm
Potencia Potência	910 w	Profundidad rebaje Profundidade rebaixo	7 mm
Revoluciones Rotações	15000 rpm	Ancho corte Largura corte	82 mm
Medidas hoja Medidas lâmina	82 x 6 mm	Peso neto Peso líquido	3.8 kg

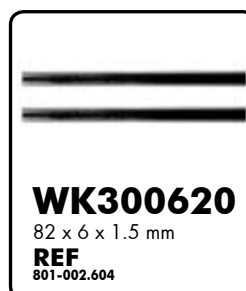

WK401870

Cepillo inalámbrico

Plaina sem fios

Incluye 1 bolsa colector
Inclui 1 bolsa coectora

Incluye 1 juego cuchillas corte
Inclui 1 jogo lâminas corte

Incluye 2 baterías
Inclui 2 baterias

Cuchillas 2 posiciones
Lâminas 2 posições

Protección antivibración y antideslizante
Protecção anti-vibração e anti-deslizante

Ajuste profundidad milimétrico
Ajuste profundidade milimétrico

Interruptor seguridad
Interruptor seguridade

Acceso exterior correa
Acesso exterior correia

Sistema extracción
Sistema extracção

Carcasa ABS
Carcaça ABS



18V
82MM

REF
401-049.608



4
CAJA
CAIXA



Voltaje-frecuencia Voltagem-freqüência	230 v ~ 50 hz	Profundidad corte Profundidade corte	1 mm
Potencia batería Potência bateria	18.0 v = 2.4 ah nicd	Profundidad rebaje Profundidade rebaixo	4 mm
Carga batería Carregamento bateria	1 h	Ancho corte Largura corte	82 mm
Revoluciones Rotações	13000 rpm	Peso neto Peso líquido	2.8 kg
Medidas hoja Medidas lâmina	82 x 6 mm		



WK402740

Sierra calar

Serra recortes

Incluye 1 hoja sierra corte
Inclui 1 folha serra corte

Selector velocidades
Selector velocidades

Posición funcionamiento continuo
Posição funcionamento contínuo

Protección antivibración y antideslizante
Protecção anti-vibração e anti-deslizante

Carcasa ABS
Carcaça ABS

Base graduable
Base graduável

Sistema extracción
Sistema extracção

Conexión hoja sierra automática
Conexão folha serra automática

Dispositivo guía láser
Dispositivo guia láser



600W
65MM



REF
401-028.208

CE 10^X
CAJA
CAIXA

Voltaje-frecuencia Voltagem-freqüência	230 v ~ 50 hz	Posiciones péndulo Posições pêndulo	4
Potencia Potência	600 w	Corte madera Corte madeira	65 mm
Revoluciones Rotações	0 - 3000 rpm	Corte metal Corte metal	8 mm
Velocidades Velocidades	6	Graduación Gradação	45°
Carrera hoja Curso lâmina	20 mm	Peso neto Peso líquido	2.1 kg

WK402900

Sierra calar

Serra recortes

Incluye 1 hoja sierra corte
Inclui 1 folha serra corte

Selector velocidades
Selector velocidades

Posición funcionamiento continuo
Posição funcionamento contínuo

Protección antivibración y antideslizante
Proteção anti-vibração e anti-deslizante

Carcasa ABS y aluminio
Carcaça ABS e alumínio

Base graduable
Base graduável

Sistema extracción
Sistema extração

Conexión hoja sierra automática
Conexão folha serra automática

Dispositivo guía láser
Dispositivo guia láser



800W **LASER**
100MM

REF 201-037.806 **CE** **5^X**
CAJA CAIXA

Voltaje-frecuencia Voltagem-frequência	230 v ~ 50 hz	Posiciones péndulo Posições péndulo	4
Potencia Potência	800 w	Corte madera Corte madeira	100 mm
Revoluciones Rotações	0 - 3000 rpm	Corte metal Corte metal	10 mm
Velocidades Velocidades	6	Graduación Gradação	45°
Carrera hoja Curso lâmina	20 mm	Peso neto Peso líquido	3.1 kg

WK402140

Sierra sable

Serra sabre

Incluye 2 hojas sierra corte
Inclui 2 folhas serra corte

Selector velocidades
Selector velocidades

Posición funcionamiento continuo
Posição funcionamento contínuo

Carcasa ABS y aluminio
Carcaça ABS e alumínio

Base graduable
Base graduable

Conexión hoja sierra automática
Conexão folha serra automática



750W

130MM

REF
801-048.604



5^X
CAJA
CAIXA

Voltaje-frecuencia Voltagem-freqüência	230 v ~ 50 hz
Potencia Potência	750 w
Revoluciones Rotações	0 - 2500 rpm
Velocidades Velocidades	6
Carrera hoja Curso lâmina	24 mm
Corte madera Corte madeira	130 mm
Corte metal Corte metal	12 mm
Peso neto Peso líquido	3.5 kg



WK401850

Sierra circular inalámbrica

Serra circular sem fios

85

Incluye 2 baterías
Inclui 2 baterias

Incluye 1 disco corte
Inclui 1 disco corte

Incluye 1 guía corte
Inclui 1 guia corte

Protector automático disco
Protector automático disco

Base metálica graduable
Base metálica graduável

Sistema extracción
Sistema extracção

Interruptor seguridad
Interruptor seguridad

Dispositivo guía láser
Dispositivo guia láser

Mango auxiliar
Punho auxiliar

Protección antivibración y antideslizante
Protecção anti-vibração e anti-deslizante

Carcasa ABS y aluminio
Carcaça ABS e alumínio



18V



165MM

REF
201-049.608



2X
CAJA
CAIXA

Voltaje-frecuencia Voltagem-freqüência	230 v ~ 50 hz	Medidas disco Medidas disco	165 x 16 mm
Potencia batería Potência batería	18.0 v = 2.4 ah nicd	Capacidad corte Capacidade corte	54 mm
Carga batería Carregamento batería	1 h	Graduación Gradação	0 - 45°
Revoluciones Rotações	3800 rpm	Peso neto Peso líquido	4.2 kg

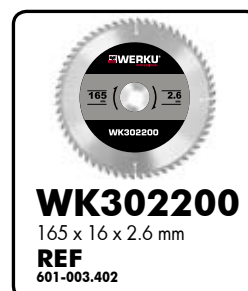

WK402820

Sierra circular

Serra circular

Incluye 1 disco corte
Inclui 1 disco corte

Incluye 1 guía corte
Inclui 1 guia corte

Protector automático disco
Protector automático disco

Base metálica graduable
Base metálica graduável

Sistema extracción
Sistema extracção

Interruptor seguridad
Interruptor seguridad

Dispositivo guía láser
Dispositivo guía láser

Mango auxiliar
Punho auxiliar

Protección antivibración y antideslizante
Protecção anti-vibração e anti-deslizante

Carcasa ABS y aluminio
Carcaça ABS e alumínio



1300W



185MM

REF
401-054.206



2^X
CAJA
CAIXA

Voltaje-frecuencia Voltagem-freqüência	230 v ~ 50 hz	Capacidad corte Capacidade corte	65 mm
Potencia Potência	1300 w	Graduación Gradação	0 - 45°
Revoluciones Rotações	4700 rpm	Peso neto Peso líquido	4.4 kg
Medidas disco Medidas disco	185 x 20 mm		



WK402610

Sierra circular

Serra circular

Incluye 1 disco corte
Inclui 1 disco corte

Incluye 1 guía corte
Inclui 1 guia corte

Protector automático disco
Protetor automático disco

Base metálica graduable
Base metálica graduável

Sistema extracción
Sistema extracção

Interruptor seguridad
Interruptor seguridad

Dispositivo guía láser
Dispositivo guia láser

Mango auxiliar
Punho auxiliar

Protección antivibración y antideslizante
Protecção anti-vibração e anti-deslizante

Carcasa ABS y aluminio
Carcaça ABS e alumínio



1800W



210MM

REF
401-073.208



2 X
CAJA
CAIXA

Voltaje-frecuencia Voltagem-freqüência	230 v ~ 50 hz	Capacidad corte Capacidade corte	75 mm
Potencia Potência	1800 w	Graduación Gradação	0 - 45°
Revoluciones Rotações	4200 rpm	Peso neto Peso líquido	6.8 kg
Medidas disco Medidas disco	210 x 25.4 mm		



WK402640

Mesa ingletadora

Mesa serra esquadria

Incluye 1 disco corte
Inclui 1 disco corte

Posición funcionamiento continuo
Posição funcionamento contínuo

Opción fijación banco trabajo
Opção fixação banco trabalho

Protección antivibración Silent-Blocks®
Proteção anti-vibração Silent-Blocks®

Carcasa ABS, metal y aluminio
Carcaça ABS, metal e alumínio

Protector automático disco
Protector automático disco

Sistema extracción
Sistema extracção



1200W

210MM

REF 601-118.402



1 X
CAJA
CAIXA

Voltaje-frecuencia Voltagem-frequência	230 v ~ 50 hz	Capacidad corte inglete Capacidade corte esquadria	120 x 35 mm / 90°-45°
Potencia Potência	1200 w	Capacidad corte inglete Capacidade corte esquadria	40 x 23 mm / 45°-45°
Revoluciones Rotações	4500 rpm	Graduación Gradação	0 - 45°
Medidas disco Medidas disco	210 x 30 mm	Altura mesa Altura mesa	225 mm
Capacidad corte mesa Capacidade corte mesa	33 mm	Medidas mesa Medidas mesa	382 x 270 mm
Capacidad corte inglete Capacidade corte esquadria	120 x 55 mm / 90°	Peso neto Peso líquido	12 kg
Capacidad corte inglete Capacidade corte esquadria	65 x 55 mm / 45°-90°		

WK402650

Mesa ingletadora

Mesa serra esquadria

Incluye 1 disco corte
Inclui 1 disco corte

Posición funcionamiento continuo
Posição funcionamento contínuo

Opción fijación banco trabajo
Opção fixação banco trabalho

Protección antivibración Silent-Blocks®
Protecção anti-vibração Silent-Blocks®

Carcasa ABS, metal y aluminio
Carcaça ABS, metal e alumínio

Protector automático disco
Protector automático disco

Sistema extracción
Sistema extracção



1800W

250MM

REF 801-168.402



Voltaje-frecuencia Voltagem-frequência	230 v ~ 50 hz	Capacidad corte inglete Capacidade corte esquadria	135 x 52 mm / 90°-45°
Potencia Potência	1800 w	Capacidad corte inglete Capacidade corte esquadria	90 x 52 mm / 45°-45°
Revoluciones Rotações	4500 rpm	Graduación Gradação	0 - 45°
Medidas disco Medidas disco	250 x 30 mm	Altura mesa Altura mesa	320 mm
Capacidad corte mesa Capacidade corte mesa	43 mm	Medidas mesa Medidas mesa	406 x 302 mm
Capacidad corte inglete Capacidade corte esquadria	135 x 75 mm / 90°	Peso neto Peso líquido	15,5 kg
Capacidad corte inglete Capacidade corte esquadria	90 x 75 mm / 45°-90°		

WK402660

Mesa ingletadora

Mesa serra esquadria

Incluye 1 disco corte
Inclui 1 disco corte

Posición funcionamiento continuo
Posição funcionamento contínuo

Opción fijación banco trabajo
Opção fixação banco trabalho

Protección antivibración Silent-Blocks®
Proteção anti-vibração Silent-Blocks®

Carcasa ABS, metal y aluminio
Carcaça ABS, metal e alumínio

Protector automático disco
Protector automático disco

Sistema extracción
Sistema extracção



2000W

300MM

REF 201-218.404



1 X
CAJA
CAIXA

Voltaje-frecuencia Voltagem-frequência	230 v ~ 50 hz	Capacidad corte inglete Capacidade corte esquadria	185 x 60 mm / 90°-45°
Potencia Potência	2000 w	Capacidad corte inglete Capacidade corte esquadria	125 x 60 mm / 45°-45°
Revoluciones Rotações	4200 rpm	Graduación Gradação	0 - 45°
Medidas disco Medidas disco	300 x 30 mm	Altura mesa Altura mesa	375 mm
Capacidad corte mesa Capacidade corte mesa	55 mm	Medidas mesa Medidas mesa	460 x 380 mm
Capacidad corte inglete Capacidade corte esquadria	185 x 85 mm / 90°	Peso neto Peso líquido	20,5 kg
Capacidad corte inglete Capacidade corte esquadria	125 x 85 mm / 45°-90°		

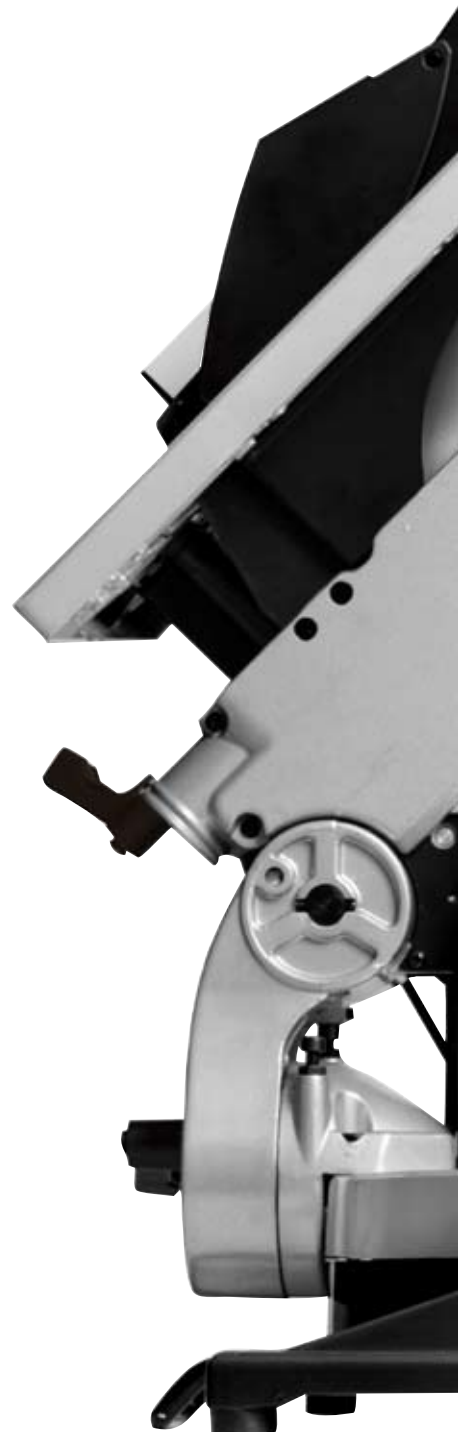



WK402850

Hidrolavadora alta presión

Lavadora alta pressão

Incluye 1 lanzadera
Inclui 1 lança

Carcasa ABS
Carcaça ABS

Incluye 1 depósito detergente
Inclui 1 depósito detergente

Incluye 1 manguera agua
Inclui 1 manguera água

Fácilmente transportable
Facilmente transportável



1500W

60BAR

REF
401-067.408



1 X
CAJA
CAIXA

Voltaje-frecuencia Voltagem-frequência	230 v ~ 50 hz	Expulsión líquido Expulsão líquido	330 lph
Potencia Potência	1500 w	Temperatura agua máxima Temperatura água máxima	40° c
Presión trabajo Pressão trabalho	60 bar	Peso neto Peso líquido	6 kg
Presión máxima Pressão máxima	90 bar		

WK402930

Hidrolavadora alta presión

Lavadora alta pressão

Incluye 1 lanzadera
Inclui 1 lança

Incluye 1 manguera agua
Inclui 1 manguera água

Fácilmente transportable
Facilmente transportável

Carcasa ABS
Carcaça ABS

1800W

90BAR

REF
601-089.802



1X
CAJA
CAIXA

Voltaje-frecuencia Voltagem-frequência	230 v ~ 50 hz
Potencia Potência	1800 w
Presión trabajo Pressão trabalho	90 bar
Presión máxima Pressão máxima	135 bar
Expulsión líquido Expulsão líquido	360 lph
Temperatura agua máxima Temperatura água máxima	40° c
Peso neto Peso líquido	8 kg



WK402990

Hidrolavadora alta presión

Lavadora alta pressão

Incluye 1 lanzadera
Inclui 1 lança

Incluye 1 depósito detergente
Inclui 1 depósito detergente

Incluye 1 manguera agua
Inclui 1 manguera água

Fácilmente transportable
Facilmente transportável

Carcasa ABS
Carcaça ABS

Motor inducción
Motor indução



2000W

110BAR

REF
601-148.206



1 X
CAJA
CAIXA

Voltaje-frecuencia Voltagem-freqüência	230 v ~ 50 hz
Potencia Potência	2000 w
Presión trabajo Pressão trabalho	110 bar
Presión máxima Pressão máxima	160 bar
Expulsión líquido Expulsão líquido	420 lph
Temperatura agua máxima Temperatura água máxima	40° c
Peso neto Peso líquido	16 kg

WK402890

Hidrolavadora alta presión

Lavadora alta pressão

Incluye 1 lanzadera
Inclui 1 lança

Incluye 1 depósito detergente
Inclui 1 depósito detergente

Incluye 1 manguera agua
Inclui 1 manguera água

Fácilmente transportable
Facilmente transportável

Carcasa ABS
Carcaça ABS

Motor inducción
Motor indução

Función manómetro presión
Função manômetro pressão



2400W

120BAR

REF
201-186.804



1^X
CAJA
CAIXA

Voltaje-frecuencia Voltagem-frequência	230 v ~ 50 hz
Potencia Potência	2400 w
Presión trabajo Pressão trabalho	120 bar
Presión máxima Pressão máxima	180 bar
Expulsión líquido Expulsão líquido	420 lph
Temperatura agua máxima Temperatura água máxima	40° c
Peso neto Peso líquido	24 kg

WK400510

Soporte polipasto

Suporte garibalde

Totalmente acero inoxidable
Totalmente aço inoxidável

Orientable 180°
Orientável 180°

Especial polipastos eléctricos
Especial garibaldes eléctricos

Acabado galvanizado y pulido
Acabamento galvanizado e polido

Apto colocación andamios
Apto colocação andaimes

Montaje rápido y sencillo
Montagem rápida e simples



600KG

750MM

REF
401-028.806



4^X
CAJA
CAIXA

Capacidad carga Capacidade carga	600 kg
Largo Comprimento	750 mm
Ancho Largura	45 mm
Diámetro base sujección Diámetro base sujeição	48 mm
Peso neto Peso líquido	9.5 kg

WK400160

Polipasto cable

Garibalde cabo

Carcasa totalmente aluminio
Carcaça totalmente alumínio

Interruptor seguridad electromagnético
Interruptor segurança electromagnético

Gancho seguridad contrapeso
Gancho segurança contrapeso

Sistema polea reenvío
Sistema roldana reenvio

Limitador subida y bajada
Limitador subida e baixada

Incluye abrazaderas soporte
Inclui braçadeiras suporte



500W
200KG

REF 601-079.906



2 X
CAJA
CAIXA

Voltaje-frecuencia Voltagem-freqüência	230 v ~ 50 hz	Altura elevación Altura elevação	18 m / 9 m
Potencia Potência	500 w	Largo cable Comprimento cabo	18 m
Capacidad elevación Capacidade elevação	100 kg / 200 kg	Diámetro cable Diámetro cabo	3 mm
Rotaciones Rotações	1100 rpm	Peso neto Peso líquido	15 kg
Velocidad elevación Velocidade elevação	10 mpm / 5 mpm		

WK400170

Polipasto cable

Garibalde cabo

Carcasa totalmente aluminio
Carcaça totalmente alumínio

Interruptor seguridad electromagnético
Interruptor segurança electromagnético

Gancho seguridad contrapeso
Gancho segurança contrapeso

Sistema polea reenvío
Sistema roldana reenvio

Limitador subida y bajada
Limitador subida e baixada

Incluye abrazaderas soporte
Inclui braçadeiras suporte



750W
400KG

REF 601-119.908



2^X
CAJA
CAIXA

Voltaje-frecuencia Voltagem-frequência	230 v ~ 50 hz	Altura elevación Altura elevação	22 m / 11 m
Potencia Potência	750 w	Largo cable Comprimento cabo	22 m
Capacidad elevación Capacidade elevação	200 kg / 400 kg	Diámetro cable Diâmetro cabo	3.8 mm
Rotaciones Rotações	2500 rpm	Peso neto Peso líquido	17 kg
Velocidad elevación Velocidade elevação	10 mpm / 5 mpm		

WK400220

Polipasto cable

Garibalde cabo

Carcasa totalmente aluminio
Carcasa totalmente aluminio

Interruptor seguridad electromagnético
Interruptor segurança electromagnético

Gancho seguridad contrapeso
Gancho segurança contrapeso

Sistema polea reenvío
Sistema roldana reenvio

Limitador subida y bajada
Limitador subida e baixada

Incluye abrazaderas soporte
Inclui braçadeiras suporte



1050W
600KG

REF
201-142.208

CE 2^X
CAJA
CAIXA

Voltaje-frecuencia Voltagem-freqüência	230 v ~ 50 hz	Altura elevación Altura elevação	22 m / 11 m
Potencia Potência	1050 w	Largo cable Comprimento cabo	22 m
Capacidad elevación Capacidade elevação	300 kg / 600 kg	Diámetro cable Diámetro cabo	4.5 mm
Rotaciones Rotações	2500 rpm	Peso neto Peso líquido	18 kg
Velocidad elevación Velocidade elevação	10 mpm / 5 mpm		

WK400540

Polipasto cable

Garibalde cabo

Carcasa totalmente aluminio
Carcaça totalmente alumínio

Interruptor seguridad electromagnético
Interruptor segurança electromagnético

Gancho seguridad contrapeso
Gancho segurança contrapeso

Sistema polea reenvío
Sistema roldana reenvio

Limitador subida y bajada
Limitador subida e baixada

Incluye abrazaderas soporte
Inclui braçadeiras suporte



1350W
800KG

REF 601-235.802 **CE** 2^X
CAJA
CAIXA

Voltaje-frecuencia Voltagem-frequência	230 v ~ 50 hz	Altura elevación Altura elevação	22 m / 11 m
Potencia Potência	1350 w	Largo cable Comprimento cabo	22 m
Capacidad elevación Capacidade elevação	400 kg / 800 kg	Diámetro cable Diâmetro cabo	5 mm
Rotaciones Rotações	2500 rpm	Peso neto Peso líquido	18.5 kg
Velocidad elevación Velocidade elevação	10 mpm / 5 mpm		

WK400550

Polipasto cable

Garibalde cabo

Carcasa totalmente aluminio
Carcaça totalmente alumínio

Interruptor seguridad electromagnético
Interruptor segurança electromagnético

Gancho seguridad contrapeso
Gancho segurança contrapeso

Sistema polea reenvío
Sistema roldana reenvio

Limitador subida y bajada
Limitador subida e baixada

Incluye abrazaderas soporte
Inclui braçadeiras suporte



1600W
1000KG

REF 401-277.206



1 X
CAJA
CAIXA

Voltaje-frecuencia Voltagem-freqüência	230 v ~ 50 hz	Altura elevación Altura elevação	22 m / 11 m
Potencia Potência	1600 w	Largo cable Comprimento cabo	22 m
Capacidad elevación Capacidade elevação	500 kg / 1000 kg	Diámetro cable Diámetro cabo	6 mm
Rotaciones Rotações	2500 rpm	Peso neto Peso líquido	31 kg
Velocidad elevación Velocidade elevação	10 mpm / 5 mpm		

Línea neumática
Linha pneumática



WK500620

Pistola pintar gravedad Pistola pintar gravidade

Depósito rosca universal
Depósito rosca universal

Control dirección abanico
Controle direção leque

Paso fluido y aguja acero inoxidable
Passagem fluido e agulha aço inoxidável

Acabado pulido
Acabamento polido

Regulador presión
Regulador pressão

Regulador fluido
Regulador fluido

Gatillo antifatiga
Gatilho anti-fadiga

Control anchura abanico
Controle largura leque



600ML



1.5HP

REF
401-019.606

CE 10^X
CAJA
CAIXA

Compresor Compressor	1.5 hp
Presión trabajo Pressão trabalho	3 - 4 bar
Presión máxima Pressão máxima	8 bar
Entrada aire Entrada ar	1/4"
Consumo aire Consumo aire	175 lpm
Diámetros manguera Diâmetros mangueira	8 x 15 mm
Diámetro paso fluido Diâmetro passagem fluido	1.7 mm
Capacidad depósito Capacidade depósito	600 ml
Peso neto Peso líquido	0.7 kg

WK500630

Pistola pintar succión

Pistola pintar sucção

Depósito rosca universal
Depósito rosca universal

Control dirección abanico
Controle direcção leque

Paso fluido y aguja acero inoxidable
Passagem fluido e agulha aço inoxidável

Acabado pulido
Acabamento polido

Regulador presión
Regulador pressão

Regulador fluido
Regulador fluido

Gatillo antifatiga
Gatilho anti-fadiga

Control anchura abanico
Controle largura leque

1000ML

HVLP

2HP

REF
401-023.206

CE 10^X
CAJA
CAIXA



Compressor Compressor	2 hp
Presión trabajo Pressão trabalho	3 - 4 bar
Presión máxima Pressão máxima	8 bar
Entrada aire Entrada ar	1/4"
Consumo aire Consumo aire	175 lpm
Diámetros manguera Diâmetros mangueira	8 x 15 mm
Diámetro paso fluido Diâmetro passagem fluido	1.7 mm
Capacidad depósito Capacidade depósito	1000 ml
Peso neto Peso líquido	1 kg

WK500640

Pistola pintar gravedad Pistola pintar gravidade

Depósito rosca universal
Depósito rosca universal

Control dirección abanico
Controle direção leque

Paso fluido y aguja acero inoxidable
Passagem fluido e agulha aço inoxidável

Acabado cromado y pulido
Acabamento cromado e polido

Regulador presión
Regulador pressão

Regulador fluido
Regulador fluido

Gatillo antifatiga
Gatilho anti-fadiga

Control anchura abanico
Controle largura leque



600ML HVLP

1.5HP

REF 801-031.404 **CE** 10^X CAJA CAIXA

Compresor Compressor	1.5 hp
Presión trabajo Pressão trabalho	1.5 - 3 bar
Presión máxima Pressão máxima	8 bar
Entrada aire Entrada ar	1/4"
Consumo aire Consumo aire	150 lpm
Diámetros manguera Diâmetros mangueira	8 x 15 mm
Diámetro paso fluido Diâmetro passagem fluido	1.3 mm
Capacidad depósito Capacidade depósito	600 ml
Peso neto Peso líquido	0.2 kg

WK500650

Pistola pintar succión Pistola pintar sucção

Depósito rosca universal
Depósito rosca universal

Control dirección abanico
Controle direcção leque

Paso fluido y aguja acero inoxidable
Passagem fluido e agulha aço inoxidável

Acabado cromado y pulido
Acabamento cromado e polido

Regulador presión
Regulador pressão

Regulador fluido
Regulador fluido

Gatillo antifatiga
Gatilho anti-fadiga

Control anchura abanico
Controle largura leque

1000ML HVLP

2HP

REF **CE** 10^X
601-034.804 CAJA CAIXA

Compressor Compressor	2 hp
Presión trabajo Pressão trabalho	1.5 - 3 bar
Presión máxima Pressão máxima	8 bar
Entrada aire Entrada ar	1/4"
Consumo aire Consumo aire	150 lpm
Diámetros manguera Diámetros mangueira	8 x 15 mm
Diámetro paso fluido Diámetro passagem fluido	1.3 mm
Capacidad depósito Capacidade depósito	1000 ml
Peso neto Peso líquido	0.8 kg



WK500610

Pistola pintar gravedad retoques

Pistola pintar gravidade retoques

Depósito rosca universal
Depósito rosca universal

Control dirección abanico
Controle direção leque

Paso fluido y aguja acero inoxidable
Passagem fluido e agulha aço inoxidável

Acabado pulido
Acabamento polido

Regulador presión
Regulador pressão

Regulador fluido
Regulador fluido

Gatillo antifatiga
Gatilho anti-fadiga

Control anchura abanico
Controle largura leque



125ML (HVLP)

1.5HP

REF 601-014.804 **CE** 10^X CAJA CAIXA

Compresor Compressor	1.5 hp
Presión trabajo Pressão trabalho	2.5 - 3.5 bar
Presión máxima Pressão máxima	8 bar
Entrada aire Entrada ar	1/4"
Consumo aire Consumo aire	100 lpm
Diámetros manguera Diâmetros mangueira	8 x 15 mm
Diámetro paso fluido Diâmetro passagem fluido	0.8 mm
Capacidad depósito Capacidade depósito	125 ml
Peso neto Peso líquido	0.3 kg

WK500660

Pistola pintar gravedad gotelé Pistola pintar gravidade gotelé

109

Depósito conexión universal
Depósito conexão universal

Paso fluido y aguja acero inoxidable
Passagem fluido e agulha aço inoxidável

Acabado recubrimiento polvo
Acabamento recubrimiento polvo

Válvula integrada corte aire
Válvula integrada corte ar

Regulador fluido
Regulador fluido

Gatillo antifatiga
Gatilho anti-fadiga



6000ML

2HP

REF
601-022.802



6^X
CAJA
CAIXA

Compressor Compressor	2 hp
Presión trabajo Pressão trabalho	4 - 8 bar
Presión máxima Pressão máxima	8 bar
Entrada aire Entrada ar	1/4"
Consumo aire Consumo aire	300 lpm
Diámetros manguera Diámetros mangueira	8 x 15 mm
Diámetro paso fluido Diámetro passagem fluido	4 - 6 - 8 mm
Capacidad depósito Capacidade depósito	6000 ml
Peso neto Peso líquido	1.1 kg

WK500080

Juego compresor

Jogo compressor

Incluye 1 pistola pintar gravedad
Inclui 1 pistola pintar gravidade

Incluye 1 manguera neumática
Inclui 1 mangueira pneumática

Incluye 1 pistola inflar
Inclui 1 pistola inflar

Incluye 1 pistola petrolea
Inclui 1 pistola petrolea

Incluye 1 pistola soplar
Inclui 1 pistola soprar

Manguera protección anticorte acero
Mangueira protecção anti-corte aço

Racor conexión automática universal
União conexão automática universal

Acabado pulido
Acabamento polido

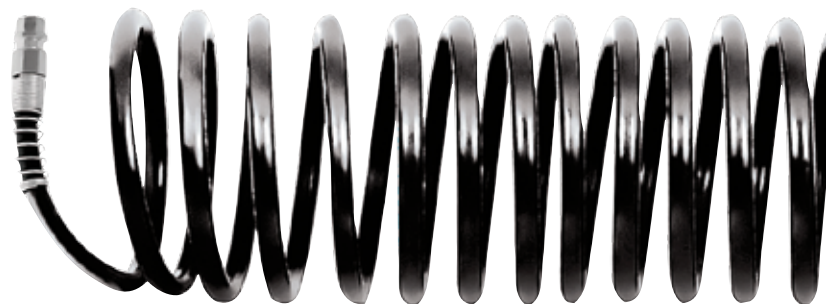

5PZ

1.5HP

REF 201-019.804 **CE** 10^X CAJA CAIXA

Compresor Compressor	1.5 hp
Presión máxima Pressão máxima	7 bar
Entrada aire Entrada ar	1/4"
Consumo aire medio Consumo ar medio	165 lpm
Diámetros manguera Diámetros mangueira	5 x 8 mm
Largo manguera Comprimento mangueira	5 m
Total piezas Total peças	5
Peso neto Peso líquido	2.2 kg

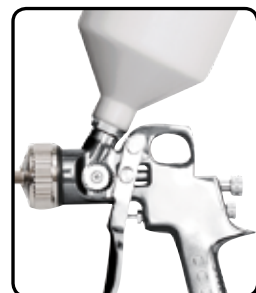

WK500260

Pistola soplar

Pistola soprar

Apto enganche rosca
Apto enganche rosca

Especial automoción y talleres
Especial automação e oficinas

Acabado cromado y pulido
Acabamento cromado e polido

Totalmente aluminio
Totalmente aluminio

Regulador fluido
Regulador fluido

Gatillo antifatiga
Gatilho anti-fadiga



25MM

0.5HP

REF
801-002.808



20^X
CAJA
CAIXA

Compresor Compressor	0.5 hp	Consumo aire Consumo aire	300 lpm
Presión trabajo Pressão trabalho	6 - 7 bar	Diámetros manguera Diâmetros mangueira	8 x 15 mm
Presión máxima Pressão máxima	8 bar	Largo punta Comprimento ponta	25 mm
Entrada aire Entrada ar	1/4"	Peso neto Peso líquido	0.1 kg

WK500250

Pistola inflar

Pistola inflar

Conexión válvula universal
Conexão válvula universal

Especial automoción y talleres
Especial automação e oficinas

Acabado cromado y pulido
Acabamento cromado e polido

Manómetro analógico precisión
Manómetro analógico precisão

Regulador fluido
Regulador fluido

Gatillo antifatiga
Gatilho anti-fadiga

Totalmente aluminio
Totalmente aluminio

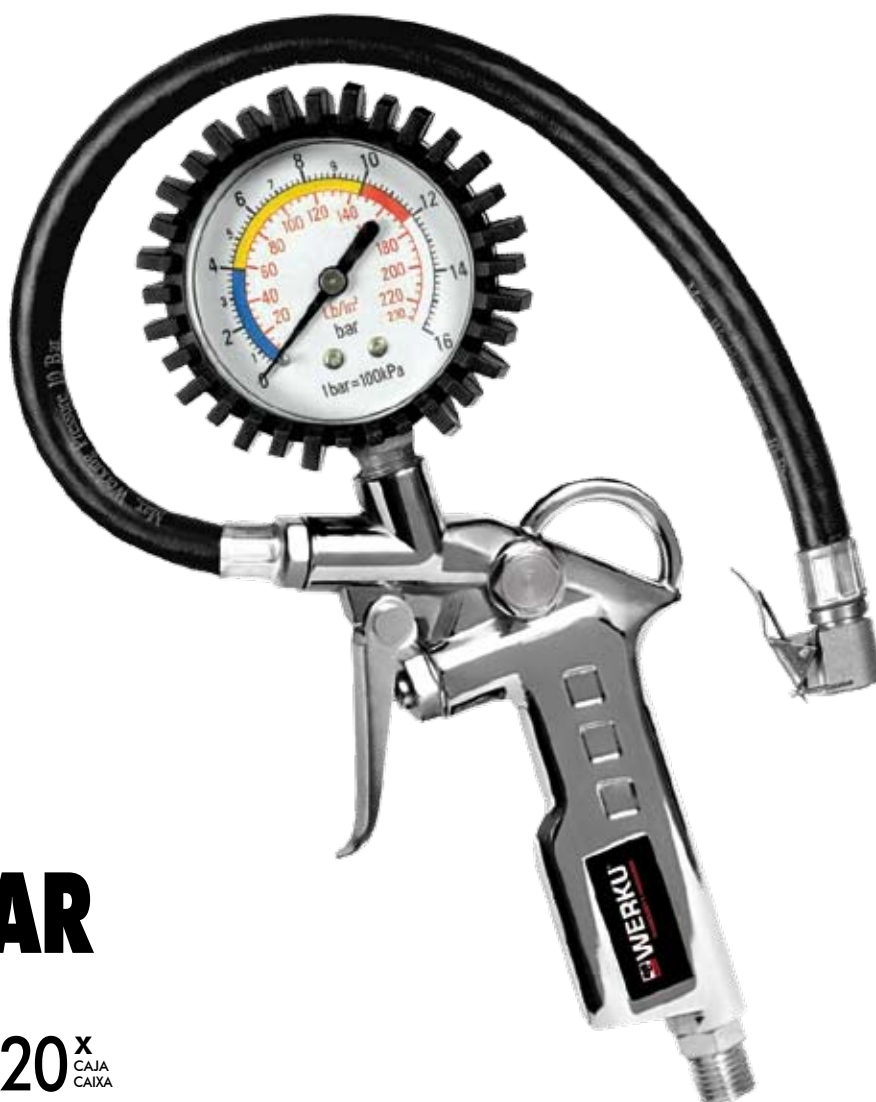

0-10BAR

2HP

REF
401-007.206

CE 20^X
CAJA
CAIXA

Compressor Compressor	2 hp	Consumo aire Consumo aire	300 lpm
Presión trabajo Pressão trabalho	0 - 10 bar	Diámetros manguera Diâmetros mangueira	8 x 15 mm
Presión máxima Pressão máxima	15 bar	Largo extensible Comprimento extensível	360 mm
Entrada aire Entrada ar	1/4"	Peso neto Peso líquido	0.3 kg

WK500430

Pistola espuma

Pistola espuma

Apto cartuchos universales
Apto cartuchos universais

Conducto fluido latón
Conduto fluido latão

Especial espuma poliuretano
Especial espuma poliuretano

Aguja acero inoxidable
Agulha aço inoxidável

Regulador fluido
Regulador fluido

Carcasa ABS
Carcaça ABS

Gatillo antifatiga
Gatilho anti-fadiga



160MM

0.3KG

REF
201-010.406

CE

20^X
CAJA
CAIXA

Presión trabajo Pressão trabalho	6 - 7 bar
Presión máxima Pressão máxima	14 bar
Largo punta Comprimento ponta	160 mm
Peso neto Peso líquido	0.3 kg

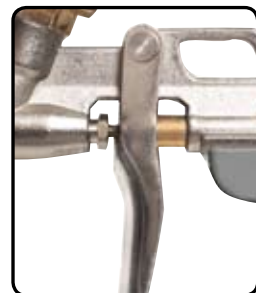
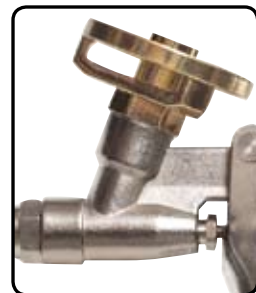

WK500150

Pistola clavadora

Pistola pregadora

Expulsión aire direccional
Expulsão ar direccionalvel

Carcasa metal y aluminio
Carcaça metal e alumínio

Dispositivo disparo seguridad
Dispositivo disparo segurança

Dispositivo retirada clavos atascados
Dispositivo retirada pregos atascados

Protección antivibración y antideslizante
Protecção anti-vibração e anti-deslizante

Racor conexión automática
União conexão automática

Especial clavos para madera
Especial pregos para madeira

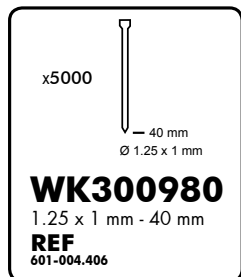
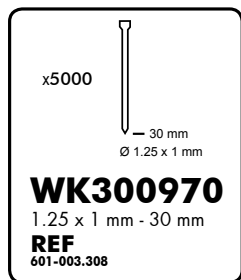

1.25x1MM

0.5HP

REF
401-029.608



10^X
CAJA
CAIXA

Compressor Compressor	0.5 hp	Diámetro manguera Diâmetro mangueira	8 x 15 mm
Presión trabajo Pressão trabalho	6 - 7 bar	Diámetro clavo Diâmetro prego	1.25 x 1 mm
Presión máxima Pressão máxima	8 bar	Largo clavo Comprimento prego	15 - 50 mm
Entrada aire Entrada ar	1/4"	Capacidad cargador Capacidade carregador	100
Consumo aire Consumo aire	300 lpm	Peso neto Peso líquido	1.4 kg

WK500670

Pistola clavadora

Pistola pregadora

Expulsión aire direccional
Expulsão ar direccional

Carcasa metal y aluminio
Carcaça metal e alumínio

Dispositivo disparo seguridad
Dispositivo disparo segurança

Dispositivo retirada clavos atascados
Dispositivo retirada pregos atascados

Protección antivibración y antideslizante
Protecção anti-vibração e anti-deslizante

Racor conexión automática
União conexão automática

Especial clavos para madera
Especial pregos para madeira

Especial clavos acero para hormigón/metal
Especial pregos aço para betão/metal

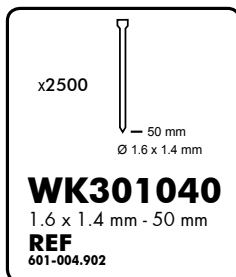
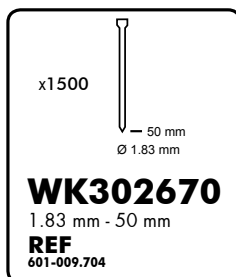
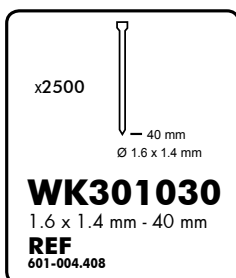
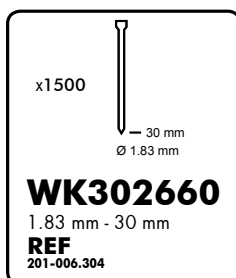

1.6x1.4MM

2HP

REF
401-059.202



5X
CAJA
CAIXA

Compresor Compressor	2 hp	Diámetro manguera Diâmetro mangueira	8 x 15 mm
Presión trabajo Pressão trabalho	4 - 7 bar	Diámetro clavo Diâmetro prego	1.6 x 1.4 mm / 1.83 mm
Presión máxima Pressão máxima	8 bar	Largo clavo Comprimento prego	20 x 50 mm / 18 - 50 mm
Entrada aire Entrada ar	1/4"	Capacidad cargador Capacidade carregador	100
Consumo aire Consumo aire	225 lpm	Peso neto Peso líquido	1.4 kg

WK500480

Pistola clavadora-grapadora Pistola pregadora-agrafadora

Expulsión aire direccional
Expulsão ar direccional

Carcasa metal y aluminio
Carcaça metal e alumínio

Dispositivo disparo seguridad
Dispositivo disparo segurança

Dispositivo retirada clavos atascados
Dispositivo retirada pregos atascados

Protección antivibración y antideslizante
Protecção anti-vibração e anti-deslizante

Racor conexión automática
União conexão automática

Especial clavos/grapas para madera
Especial pregos/agrafos para madeira

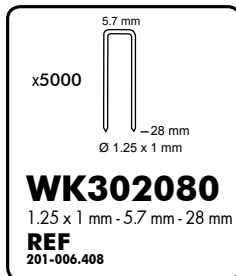
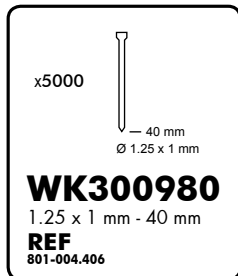
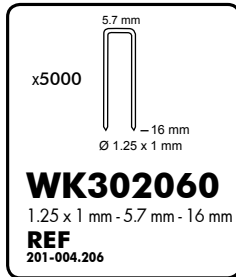
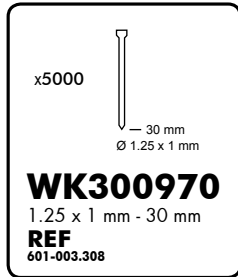

1.25x1MM

2HP

REF
401-029.804



10^X
CAJA
CAIXA

Compresor Compressor	2 hp	Largo clavo Comprimento prego	15 - 50 mm
Presión trabajo Pressão trabalho	4 - 7 bar	Diámetro grapa Diámetro agrafó	1.25 x 1 mm
Presión máxima Pressão máxima	8 bar	Ancho grapa Comprimento agrafó	5.7 mm
Entrada aire Entrada ar	1/4"	Largo grapa Comprimento agrafó	16 - 40 mm
Consumo aire Consumo aire	225 lpm	Capacidad cargador Capacidade carregador	100
Diámetro manguera Diámetro mangueira	8 x 15 mm	Peso neto Peso líquido	1.5 kg
Diámetro clavo Diámetro prego	1.25 x 1 mm		

WK500490

Pistola clavadora cemento Pistola pregadora concreto

119

Expulsión aire direccionable
Expulsão ar direcionável

Carcasa metal y aluminio
Carcaça metal e alumínio

Dispositivo disparo seguridad
Dispositivo disparo segurança

Fácil retirada clavos atascados
Fácil retirada pregos atascados

Protección antivibración y antideslizante
Protecção anti-vibração e anti-deslizante

Racor conexión automática
União conexão automática

Especial clavos acero para hormigón/metal
Especial pregos aço para betão/metal

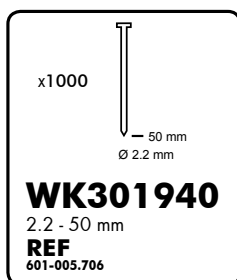
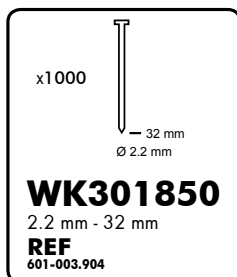

2.2MM

2HP

REF
401-074.208



5^X
CAJA
CAIXA

Compresor Compressor	2 hp	Diámetros manguera Diâmetros mangueira	8 x 15 mm
Presión trabajo Pressão trabalho	5.5 - 5.7 bar	Diámetro clavo Diâmetro prego	2.2 mm
Presión máxima Pressão máxima	8 bar	Largo clavo Comprimento prego	18 - 64 mm
Entrada aire Entrada ar	1/4"	Capacidad cargador Capacidade carregador	70
Consumo aire Consumo aire	225 lpm	Peso neto Peso líquido	3.6 kg

Créditos
Créditos

Diseño realizado por el Departamento de Marketing y Desarrollo de Producto.
Desenho realizado pelo Departamento de Marketing e Desen-volvimento do Produto.

Fotografías de Xosé Durán e impreso por Alva grafica.
Fotografias de Xosé Durán e impreso por Alva grafica.

Datos y modelos sujetos a cambios.
Dados e modelos sujeitos a mudanças.

Excluida responsabilidad por errores tipográficos.
Excluida responsabilidade por erros de tipografia.

Reservados todos los derechos.
Reservados todos os direitos.

Copyright 2011 © Rico-Yáñez SA.
Copyright 2011 © Rico-Yáñez SA.



Rico-Yáñez SA
Carretera Nacional VI km 586
San Pedro de N6s
15176 La Coruña
España
T +34 981 648 119
F +34 981 610 639
info@werku.com
www.werku.com

RY Werku China Co Ltd
Office 5110 - Floor 51 - Block B
China International Center
33 Zhongshan San Road
Guangzhou 510055
China
T +86 20 8380 4946
F +86 20 8380 4946
r.yanez@werku.com
www.werku.com